

Les Clés
de l'Énigme

2022 - 2024

Hygiène
Sécurité



LES CLÉS DE L'ÉNIGME



HYGIÈNE ET SÉCURITÉ

• PROTECTION PERSONNELLE : ÉQUIPEMENTS DE PROTECTION

Gants de laboratoire à usage unique

SHIELD SCIENTIFIC 1188 à 1191

KIMTECH / KLEENGUARD 1192 à 1195

MAPA 1196 et 1197

MICROFLEX 1198

SHOWA 1199 et 1200

ANSELL 1202

SEMPERGUARD 1203

ULMA 1203 et 1204

Gants d'examen/chirurgie ANSELL HEALTHCARE 1205 et 1206

Gants d'examen divers 1206 et 1208

Doigtiers latex / vinyle 1208

Gants de ménage / nettoyage 1209 et 1210

Gants de protection chimique 1211 à 1213

Gants et sous-gants en tricot, soie, coton, mitaines 1214

Gants de protection mécanique 1215 à 1217

Gants de protection thermique chaud/froid 1218 à 1221

Protection respiratoire : masques, demi-masque 1222 à 1230

Protection des yeux : lunettes, masques, visières 1231 à 1238

Protection auditive : casques anti-bruit, bouchons d'oreille 1238 à 1240

• PROTECTION PERSONNELLE : VÊTEMENTS DE PROTECTION

Charlottes, cache-barbe 1241

Manchettes 1241 et 1242

Sabots, chaussures et couvre-chaussures 1242 à 1245

Combinaisons, blouses, tabliers 1246 à 1261

• PROTECTION PERSONNELLE : PHARMACIE, PREMIERS SECOURS

Pansements, coton, compresses, tampons, lave-œil,
trousses de secours, armoires à pharmacie 1262 à 1267



HYGIÈNE ET SÉCURITÉ

• IDENTIFICATION, PROTECTION, GESTION DES DÉCHETS

Échantillons

Sachets pour échantillons, sachets à zip, sachets Whirl-Pak	1268 à 1272
Transport d'échantillons : sachets, kits de transport UN	1273 à 1275

Élimination, gestion des déchets

Sacs et sachets, transport d'échantillons	1276 à 1283
Absorbants chimiques et radioactivité	1284 et 1285
Flacons et entonnoirs de sécurité	1286 à 1288
Containers à déchets, boîtes à déchets DASRI	1289 à 1291
Emballage : aluminium, films étirables, Parafilm, rubans de fermeture	1292 à 1294
Essuyage	1295 à 1302
Distributeurs, supports	1303 et 1304
Marquage, étiquetage	
Crayons, marqueurs, stylos, cahiers de laboratoire	1304 à 1308
Étiquettes et imprimantes	1308 à 1337
Protections de paille : papiers, tapis, protections contre radioactivité	1338 à 1343
Stérilisation	1344 à 1351

• NETTOYAGE

Brosses et goupillons	1352
Détergents et désinfectants pour vaisselles et instruments	1353 à 1359
Bacs de trempage	1360
Décontaminants RNase, DNase, désinfectants pour incubateurs et bains	1361
Désodorisants	1363
Détergents et désinfectants surfaces, matériels et sols	1364 à 1373
Désinfectants voie aérienne	1374
Nettoyants et soins des mains :	
savons, solutions hydroalcooliques, crèmes	1375 à 1381

• MOBILIER

Armoires de sécurité	
Armoires à filtration	1382 et 1383
Armoires produits corrosifs, inflammables, armoires sécurisées	1384 à 1394
Chariots et dessertes	1396 et 1397
Étagères de rangement	1398
Mobilier inox	1398
Meubles et armoires de laboratoire	1399 à 1404
Sièges	1405 à 1411

Protection des mains - quelles solutions ?

Un gant TOUT en UN est un besoin exprimé par toute personne travaillant en laboratoire : «Il me faudrait un gant qui soit à la fois confortable, qui protège contre tous les types d'agressions et qui coûte peu».

Chez Milian, nous pensons que l'usage de plusieurs gants est inévitable pour faire face aux différents risques et garantir le bien-être et la sécurité des utilisateurs (tout en préservant les budgets des laboratoires !) en s'appuyant sur un point technique simple : plus le gant est épais et long, mieux vous serez protégé !

» Normes et Réglementations - Comment s'y retrouver ?

Réglementation, cadre législatif

• Obligations de l'employeur :

La **Directive 89/656/EEC** définit les obligations de l'employeur pour protéger son personnel. Identification des risques et des solutions de protection à mettre en œuvre à travers le Document Unique.

• Obligations du fabricant (label CE) :

En fonction de l'activité et de l'utilisation finale des gants, plusieurs options sont possibles pour les fabricants :

- **Règlement (UE) 2017/745 : Dispositifs Médicaux (DM)** / destinés à la protection du patient.

Ces gants sont généralement appelés gants d'examen. Il s'agit d'une auto-certification du fabricant.

- **Règlement EU 2016/425 : Equipements de Protection Individuelle (EPI)** / destinés à la protection du personnel contre les risques chimiques, biologiques. Depuis avril 2018 ce règlement remplace la Directive 89/686/EEC.

Il existe 3 catégories d'EPI :

- **EPI Catégorie I - Risque Mineur** - Marquage CE simple, doivent être utilisés pour des manipulations à faible risque. Il s'agit d'une auto-certification du fabricant.

- **EPI Catégorie II - Risque Intermédiaire**

- **EPI Catégorie III - Risque mortel ou présentant des effets irréversibles** - Marquage CE spécifique. Protection contre les risques chimiques et biologiques. Le fabricant doit être audité par une Personne Notifiée (PN) identifiée par 4 chiffres : 0120 = SGS ; 0493 = CENTEXBEL ; 0134 = SATRA

» Les normes fixent un consensus pour mesurer la performance des produits

Les normes suivantes sont applicables aux gants à usage unique :

Normes Dispositifs Médicaux (DM)

La norme **EN-455** permet de mesurer la performance des gants d'examen et les comparer entre eux :

EN 455-1:2020 : Contrôle statistique d'étanchéité - AQL 1,5 (Acceptable Quality Level)

EN 455-2:2015 : Définition des caractéristiques physiques comme la longueur et les tailles

- La longueur minimum d'un gant d'examen est de 24 cm quelle que soit la taille

- Les tailles sont exprimées en lettres de XS à XL

EN 455-3 :2015 : Evaluation biologique (mesure du niveau de protéines dans les gants latex)

Normes Equipement de Protection Individuelle (EPI)

La norme **ISO 21420:2020** définit les exigences générales pour les gants de protection.

- Les tailles sont exprimées en chiffres de 6 à 11

- Si un gant est plus court que la norme, il doit expressément être spécifié sur l'emballage « convient à des applications spéciales »

La norme **ISO 374** définit une méthodologie pour mesurer la protection contre les **risques chimique et biologique**.

Choix des matériaux quelques indications générales

	LATEX	NITRILE
FORCES	Elasticité Confort Barrière biologique Produit naturel Prix	Barrière Biologique Barrière Chimique Stabilité des Prix Confort (moins chaud)
FAIBLESSES	Allergies type I et IV Barrière Chimique Instabilité des prix Fragilité	Allergies type IV Elasticité Produit synthétique Prix

ISO 374-5 :2016 : Evaluation du risque biologique Détermination de la résistance aux micro-organismes (AQL) et à la pénétration virale

ISO 374-5 : 2016 (remplace l'ancienne EN 374-2 :2003)

ISO 374-5:2016



Level X

ISO 374-5:2016



Level X
VIRUS

La norme **EN 374-2 :2014** demeure pour démontrer l'efficacité de la résistance aux bactéries et champignons. Test d'étanchéité à l'eau ou à l'air (niveau AQL). Il y a trois niveaux de performance :
Level 1 : AQL 4.0
Level 2 : AQL 1.5
Level 3 : AQL 0.65 (meilleure garantie d'étanchéité).

La norme **ISO 16604 :2004 procédure B**, déterminant la résistance à la pénétration par des pathogènes (Phi-X 174) véhiculés par le sang, est intégrée à l'évaluation du risque biologique ; les gants répondant à la norme portent la mention « virus » sous le pictogramme risque biologique.

ISO 374-1 :2016 : Evaluation du risque chimique - terminologie et performances requises

ISO 16523-1 :2015 et EN 374-4 :2013

ANCIENNE NORME : EN 374-1 :2003

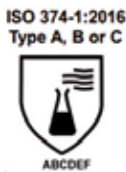

Test de perméation :

EN 16523-1 :2015

Les produits chimiques tests sont au nombre de 18 (A à T); et sont classés selon 3 types de niveaux de performance :

- TYPE A** : 6/18 produits chimiques tests résistent plus de 30 minutes (Niveau 2)
- TYPE B** : 3/18 produits chimiques tests résistent plus de 30 minutes (Niveau 2)
- TYPE C** : 1/18 produits chimiques tests résistent plus de 10 minutes (Niveau 1)

Le test de dégradation à la dégradation par des produits chimiques devient obligatoire (EN 374-4 :2013) : un test de résistance à la piqûre est effectué après une exposition prolongée avec la substance chimique. Le résultat est exprimé en % (plus le % est bas, meilleure est la résistance du gant)

Le pictogramme «résistant aux produits chimiques» se réfère aux lettres d'identification de 3 produits chimiques (parmi une liste prédéfinie de 12 produits chimiques standard A à L) pour lesquels un temps de passage de 30 minutes au minimum (niveau 2) a été obtenu.



Le pictogramme «peu résistant aux produits chimiques» ou «étanche à l'eau» doit être utilisé pour les gants qui n'ont pas démontré un temps de passage d'au moins 30 minutes, pour au moins trois des produits chimiques prédéfinis, mais qui ont passé avec succès le test de pénétration (EN 374-2 niveau 2).



Substances testées :

Lettre d'identification	Substance chimique	Numéro CAS	Type
A	Méthanol	67-56-1	Alcool primaire
B	Acétone	67-64-1	Cétone
C	Acétonitrile	75-05-8	Composé nitrile
D	Méthane dichlorique	75-09-2	Paraffine chlorée
E	Sulfure de carbone	75-15-0	Sulfure contenant un composé organique
F	Toluène	108-88-3	Hydrocarbure aromatique
G	Diéthylamine	109-89-7	Composé étherique hétérocyclique
H	Tétrahydrofurane	109-99-9	Composé étherique hétérocyclique
I	Acétate d'éthyle	141-78-6	Ester
J	n-heptane	142-82-5	Hydrocarbure saturé
K	Soude caustique 40%	1310-73-2	Base inorganique
L	Acide sulfurique 96%	7664-93-9	Acide minéral inorganique
M	Acide nitrique 5%	7697-37-2	Acide minéral inorganique, oxydant
N	Acide acétique 99%	64-19-7	Acide organique
O	Hydroxyde d'ammonium 25%	1336-21-6	Base organique
P	Peroxyde d'hydrogène 30%	7722-84-1	Peroxyde
S	Acide hydrofluorique 40%	7664-39-3	Acide minéral inorganique
T	Formaldéhyde 37%	50-00-0	Aldéhyde

Perméabilité : chacun des produits chimiques testés est classé selon le temps de passage (niveaux de performance de 0 à 6).

Temps de passage observé	Indice de protection	Temps de passage observé	Indice de protection
10 minutes	Classe 1	120 minutes	Classe 4
30 minutes	Classe 2	240 minutes	Classe 5
60 minutes	Classe 3	480 minutes	Classe 6

Les gants à usage multiples peuvent également répondre à d'autres normes, pour la protection mécanique et thermique entre autres.

QU'EST CE QU'UN GANT DE PROTECTION MÉCANIQUE ?

Le pictogramme «risques mécaniques» est accompagné d'un code à 4 chiffres, selon la norme EN 388 :2003. La norme EN 388 :2016 introduit deux nouveaux facteurs (E et F) permettant de mesurer la résistance mécanique des gants selon la norme EN ISO 13997. Dans tous les cas, 0 indique le niveau de performance le plus bas.



Tests	Niveaux de performance					
	0	1	2	3	4	5
A. Résistance à l'abrasion (cycles)	< 100	100	500	2000	8000	-
B. Résistance à la coupure par lame (facteur)	< 1.2	1.2	2.5	5.0	10.0	20.0
C. Résistance à la déchirure (Newton)	< 10	10	25	50	75	-
D. Résistance à la perforation (Newton)	< 20	20	60	100	150	-
Niveaux de performance						
	A	B	C	D	E	F
E. Résistance à la coupure selon norme ISO (Newton)	2	5	10	15	22	30
F. Protection antichoc selon la norme EN	Réussite (P) ou échec (aucun marquage)					

Niveau X : le test n'est pas applicable ou le gant n'a pas été testé.

QU'EST CE QU'UN GANT DE PROTECTION THERMIQUE - CHAUD ?

La norme EN 407 : 2020 définit les exigences et méthodes d'essai contre les risques thermiques, chaleur et/ou feu. Le pictogramme est accompagné de 6 chiffres illustrant le niveau de protection : indice de 0 à 4.



Tests	Niveaux de performance				
	0	1	2	3	4
A. Résistance à l'inflammabilité/comportement au feu : durée de persistance à la flamme (s.), temps pendant lequel le matériau reste enflammé et continue ensuite à se consumer après que la source d'ignition ait été supprimée		≤ 20 s	≤ 10 s	≤ 3 s	≤ 2 s
B. Résistance à la chaleur de contact : température à laquelle le porteur des gants ne sentira aucune douleur pendant une période d'au moins 15 s.		100°C	250°C	350°C	500°C
C. Résistance à la chaleur convective : transmission de la chaleur en secondes, temps pendant lequel le gant est en mesure de retarder le transfert de chaleur d'une flamme		≥ 4 s	≥ 7 s	≥ 10 s	≥ 18 s
D. Résistance à la chaleur radiante : transmission de la chaleur en secondes, temps pendant lequel le gant est en mesure de retarder le transfert de chaleur lors d'une exposition à une source rayonnante		≥ 5 s	≥ 30 s	≥ 90 s	≥ 150 s
E. Résistance à de petites projections de métal en fusion : quantité de métal en fusion nécessaire pour obtenir une élévation de température de 40°C (nombre de gouttes)		≥ 5	≥ 15	≥ 25	≥ 35
F. Résistance à d'importantes projections de métal en fusion : masse (g) de métal en fusion nécessaire pour provoquer une brûlure superficielle		≥ 30 g	≥ 60 g	≥ 120 g	≥ 200 g

Niveau X : le test n'est pas applicable ou le gant n'a pas été testé.

QU'EST CE QU'UN GANT DE PROTECTION THERMIQUE - FROID ?

La norme EN 511 s'applique à tous les gants qui protègent les mains contre le froid de convection et le froid de contact jusqu'à - 50 °C. Le pictogramme «risque par le froid» est accompagné d'un nombre à 3 chiffres.



Tests	Niveaux de performance					
	0	1	2	3	4	5
A. Résistance au froid de convection : transfert du froid par convection (isolation thermique en m², °C/W)		≥ 0,10	≥ 0,15	≥ 0,22	≥ 0,30	-
B. Résistance au froid de contact : résistance thermique lors d'un contact avec un objet froid (résistance thermique en m², °C/W)		≥ 0,025	≥ 0,050	≥ 0,100	≥ 0,150	-
C. Perméabilité à l'eau après 30 min.d'exposition	Pénétration d'eau	Aucune pénétration d'eau	-	-	-	-

Niveau X : le test n'est pas applicable ou le gant n'a pas été testé.

Seule l'utilisation de plusieurs gants vous protégera efficacement des différents risques encourus au laboratoire. SHIELD Scientific présente un système simple, à trois couleurs, pour faciliter votre choix :



RISQUES CHIMIQUES ELEVES

Gants bi-matériaux à double couche, répondant aux normes sur le risque chimique : la protection sans ignorer le confort.



RISQUES BIOLOGIQUES ELEVES

Gants répondant aux normes sur le risque biologique. Un maximum de sécurité à la fois pour l'utilisateur et sa manipulation.



RISQUES AU QUOTIDIEN

Gants latex ou nitrile, les plus épais parmi les gants fins sur le marché. Destinés à un usage quotidien, ils répondent aux dernières normes EPI. Un effort particulier de respect de l'environnement a été apporté à la fabrication et au conditionnement des gants EcoSHIELD.

Saisissez la référence sur milian.com pour retrouver le guide de résistance chimique



Gants SHIELDskin CHEM™ et SHIELDskin™

- > EPI Catégorie III selon le Règlement EU/2016/425
- > DM classe I selon le Règlement (UE) 2017/745
- > Conformes à la norme ISO 21420:2020, qui définit notamment la taille des gants pour une bonne protection du porteur
- > Non poudrés, chlorination et lavages multiples
- > Ambidextres
- > Evalués pour le risque biologique selon la norme ISO 374-5:2016 et EN 374-2:2014
- > Etanches aux virus : ISO 16604:2004 procédure B
- > Evalués pour le risque chimique selon ISO 374-1:2016, EN 16523-1:2015 et EN 374-4:2013
- > Vaste base de données de résistances chimiques disponible sur www.shieldscientific.fr

Gants SHIELDskin CHEM™ NEO NITRILE™ 300 mm

Le 1^{er} gant de protection chimique !



- > Bi-matériaux : bicouche nitrile/néoprène (intérieur blanc, extérieur rouge), technologie TwinSHIELD™ double trempage
- > Longueur 300 mm ; épaisseur paume : 0,31 mm
- > Risque biologique : AQL 0,25 supérieur à la norme - niveau 3
- > Risque chimique : Type A (AJKLNPT)

XS/6	S/7	M/8	L/9	XL/10	XXL/11	Unités/boîte	CHF/boîte
065809	065810	065811	065812	065813	065814	40	NC -

Gants SHIELDskin™ ORANGE NITRILE™ 260, 300 mm et 300 mm stériles



* sauf SHIELDskin Orange Nitrile Stérile

- > Bi-matériaux : bicouche nitrile/néoprène (intérieur blanc, extérieur orange), technologie TwinSHIELD™ double trempage
- > Sans accélérateur de vulcanisation pour limiter les phénomènes allergiques
- > Longueur 260 ou 300 mm ; épaisseur paume : 0,14 mm
- > Version stérile certifiée RNase/DNase free
- > Risque biologique : AQL 0,25 supérieur à la norme - niveau 3
- > Risque chimique : type B (JKPT)
- > Résistance aux cytotoxiques
- > ESD : propriétés antiélectrostatiques (EN 1149-1 à 5)

Gants SHIELDskin™ ORANGE NITRILE™ 260 mm

Taille	XS/6	S/7	M/8	L/9	XL/10	Unités/boîte	CHF/boîte
Référence	065700	065701	065702	065703	065704	90	NC -

Gants SHIELDskin™ ORANGE NITRILE™ 300 mm

Taille	XS/6	S/7	M/8	L/9	XL/10	Unités/boîte	CHF/boîte
Référence	065705	065706	065707	065708	065709	50	NC -

Gants SHIELDskin™ ORANGE NITRILE™ stériles 300 mm - RNase et DNase free

Taille	XS/6	S/7	M/8	L/9	XL/10	Paires/boîte	CHF/boîte
Référence	065748	065749	065750	065751	065752	20	NC -

Les gants ecoSHIELD™ ont été étudiés pour répondre aux exigences quotidiennes des laboratoires : protection, confort et économie. ecoSHIELD™ est une solution optimisée tant pour les utilisateurs que pour notre environnement.

Eco-EMBALLAGE

- Conditionnement fabriqué à partir de carton recyclé uniquement
- L'encre utilisée est exempte de tous métaux lourds
- Réduction de plus de 60 % des impressions sur les emballages



Eco-LOGISTIQUE

- Réduction de l'espace de stockage : de 50 %
- Le transport aérien, 10 fois plus polluant que le transport terrestre, n'est pas utilisé pour la livraison de gants ecoSHIELD™
- Moins d'emballage par quantité de gants
- Production optimisée
- Logistique allégée

Gants EcoSHIELD™ PF 250

- EPI catégorie III selon le Règlement EU/2016/425
- Conformés à la norme ISO 21420:2020 qui définit notamment la taille des gants pour une bonne protection du porteur
- Non poudrés, chlorination et lavage simples

- Évalués pour le risque biologique : évalués selon la norme ISO 374-5:2016 et EN 374-2:2014
- Étanches aux virus : ISO 16604:2004 procédure B
- Évalués pour le risque chimique selon ISO 374-1:2016, EN 16523-1:2015 et EN 374-4:2013

Gants EcoSHIELD™ Eco Nitrile PF 250



- Bi-couche nitrile (intérieur blanc, extérieur vert)
- Ambidextres : technologie TwinSHIELD™
- Longueur 250 mm (taille XL/10 = 260 mm) ; épaisseur paume : 0,10 mm
- Risque biologique : AQL 0,25 (supérieur à la norme) – niveau 3
- Risque chimique : Type B (KPT)

Taille	XS/6	S/7	M/8	L/9	XL/10	Unités/boîte	CHF/boîte
Référence	065744B	065745B	065746B	065747B	065825B	150	NC -

Gants EcoSHIELD™ Eco Latex PF 250



- 100% latex – couleur naturelle ; allergie latex : taux de protéines < 30 µg/ G (EN 455-3:2015)
- Longueur 250 mm (taille XL/10 non disponible) ; épaisseur paume : 0,12 mm
- Risque biologique : AQL 0,65 - niveau 3
- Risque chimique : TYPE B (KPT)

Taille	XS/6	S/7	M/8	L/9	Unités/boîte	CHF/boîte
Référence	065789	065790	065791	065792	100	NC -





**DOUBLE RISQUE
RISQUES MINEURS**

Les gants DuoSHIELD™ offrent un bon compromis et un coût étudié pour répondre aux besoins des risques minimes des techniciens de laboratoire. Ils sont à réserver aux travaux salissants, ne présentant pas de danger particulier ou simplement pour protéger le patient (vocation première d'un dispositif médical). « DUO » fait référence à l'enregistrement de ces gants en tant que dispositifs médicaux (DM) et équipements de protection individuelle (EPI).

Gants bénéficiant d'un double enregistrement

- Dispositifs Médicaux de classe I selon le Règlement (UE) 2017/745 et EPI Catégorie III selon Règlement EU/2016/425 (Directive 89/686/EEC pour les PFT Nitrile 240 mm)
- Longueur conforme aux normes EN 455-2 : 2015*

- Evalués pour le risque biologique (AQL) selon les normes EN455-1 :2020, ISO 374-5:2016 et EN 374-2:2014
- Evalués pour le risque chimique selon ISO 374-1:2016, EN 16523-1:2016 et EN 374-4:2014

Gants DuoSHIELD™ ICE NITRILE™ 240 mm



- 100 % SuperSoft Nitrile – couleur bleue
- Non poudrés, chlorination et lavage simples
- Longueur 240 mm*, épaisseur paume : 0,11 mm
- Risque biologique : AQL 1,5 - niveau 2
- Risque chimique : Type B (KPT)

Taille	XS/6	S/7	M/8	L/9	XL/10	Unités/boîte	CHF/boîte
Référence	065735	065736	065737	065738	065739	100	NC -

Gants DuoSHIELD™ PFT latex 240 mm



- 100 % latex – couleur naturelle
- Finition texturée
- Non poudrés, chlorination et lavage simples
- Longueur 240 mm*, épaisseur paume : 0,11 mm
- Allergie latex : taux de protéines inférieur à 30 µg/g (455-3 :2015)
- Risque biologique : AQL 1,5 - niveau 2
- Risque chimique : Type B (KPT)

Taille	XS/6	S/7	M/8	L/9	XL/10	Unités/boîte	CHF/boîte
Référence	065730	065731	065732	065733	065734	100	NC -

Gants DuoSHIELD™ LPS Latex 240 mm



- 100 % latex – couleur naturelle
- Allergie latex : taux de protéines inférieur à 200 µg/g (455-3 :2015)
- Légèrement poudrés, finition lisse
- Longueur 240 mm*, épaisseur paume : 0,11 mm
- Risque biologique : AQL 1,5 - niveau 2
- Risque chimique : Type B (KPT)

Taille	XS/6	S/7	M/8	L/9	XL/10	Unités/boîte	CHF/boîte
Référence	065720	065721	065722	065723	065724	100	NC -

NOUVEAU

Gants DuoSHIELD™ PFT Nitrile 240 - 290 mm



- DM classe I (MDR Règlement EU 2017/745) / EPI Cat. III (Règlement EU 2016/425)
- En nitrile non poudré, sans latex, coloris bleu
- Manchettes à bord roulé, extrémités texturées
- Epaisseur paume : 0,08 mm
- Disponible en deux longueurs de manchette : 240 mm et 290 mm
- Risque biologique : AQL 0,65 - niveau 3
- Etanches aux virus selon ISO 374-5:2016 et ISO 16604:2004 procédure B
- Risque chimique : Type B (KPT)
- Agréés contact alimentaire

Taille	XS/6	S/7	M/8	L/9	XL/10	Unités/boîte	CHF/boîte
Référence	065906B	065907B	065908B	065909B	065910B	200	NC -

Longueur de manchette 240 mm

Référence	065911	065912	095913	065914	065915	100	NC -
-----------	--------	--------	--------	--------	--------	-----	------

Longueur de manchette 290 mm

Référence	065911	065912	095913	065914	065915	100	NC -
-----------	--------	--------	--------	--------	--------	-----	------

* Conformément à la norme EN 455-2:2015, EPI : conviennent pour des applications spéciales.

Les tailles L/9 et XL/10 ont une longueur inférieure (240 mm) à la longueur minimum requise par la norme EN 420:2003 (250 mm et 260 mm) pour les EPI.



SHIELDskin XTREME™

RISQUES PROCESS PROTECTION DU PRODUIT

SHIELDskin XTREME™ est une gamme destinée à une utilisation en zone à atmosphère contrôlée (salle blanche ou salle propre). Elle s'organise en 3 catégories de produits, en fonction du degré de propreté : de « DI » pour les moins propres à « DI++ » pour les plus exigeants. Au-delà de protéger le produit/procédé, tous ces gants répondent aux dernières normes EPI de catégorie III pour protéger l'opérateur. Enfin, la gamme offre une large variété de matières, longueurs, stériles ou non. N'hésitez pas à nous contacter pour tout autre gant de la gamme non visible au catalogue.

Gants SHIELDskin XTREME™

- EPI catégorie III selon le Règlement EU/2016/425
- Conformés à la norme EN 21420 :2020 qui définit notamment la taille des gants pour une bonne protection du porteur
- Non poudrés, chlorination, lavages multiples
- Évalués pour le risque biologique : selon ISO 374-5:2016 et EN 374-2:2014
- Évalués pour le risque chimique selon ISO 374-1:2016, EN 16523-1:2015 et EN 374-4:2013

Le nombre de lavages à l'eau dé-ionisée est l'élément majeur de différenciation en termes d'ultra-propreté :

Gamme	Procédure	Bénéfices
SHIELDskin XTREME™ DI	Lavage unique à l'eau dé-ionisée	- Option la plus économique / - Niveau type de particules ≥ 0,5 µm : < 3000 par cm²
SHIELDskin XTREME™ DI+	Triple lavage à l'eau dé-ionisée	- Niveau type de particules ≥ 0,5 µm : < 950 par cm²
SHIELDskin XTREME™ DI++	Multiplés lavages à l'eau dé-ionisée	- Niveau type de particules ≥ 0,5 µm : < 650 par cm²

Gants SHIELDskin XTREME™ Stérile Latex 300 DI



- 100 % latex – couleur naturelle – forme anatomique
- Stérile
- Longueur 300 mm, épaisseur paume : 0,14mm
- Allergie latex : taux de protéines inférieur à 50µg/ g (EN 455-3 :2015)
- Risque biologique : AQL 1.5 - Niveau 2
- Étanches aux virus : ISO 374-5:2016 et ISO 16604:2004 procédure B
- Risque chimique : Type B (KPT)
- Emballage par paire, 20 paires/sachet PE

Taille	XS/6	S/7	M/8	L/9	XL/10	Paires/sachet	CHF/sachet
Réf.	065783	065784	065785	065786	065787	20	NC -

Gants SHIELDskin XTREME™ Bright Latex 300 DI+



- 100 % latex – couleur naturelle – forme anatomique
- Allergie latex : taux de protéines inférieur à 50µg/ g (EN 455-3 :2015)
- Longueur 300 mm, épaisseur paume : 0,14mm
- Risque biologique : AQL 1.5 - Niveau 2
- Étanches aux virus : ISO 374-5:2016 et ISO 16604:2004 procédure B
- Risque chimique : type B (KPT)
- Emballage : 100 gants / sachet PE double

Taille	XS/6	S/7	M/8	L/9	XL/10	XXL/11	Unités/sachet	CHF/sachet
Référence	065777	065778	065779	065780	065781	065782	100	NC -

Gants SHIELDskin XTREME™ ECO NITRILE 300 DI+

- 100 % nitrile – couleur blanche
- Longueur : 300 mm ; épaisseur paume : 0,10 mm
- Risque biologique : AQL 1.5 – niveau 2
- Propriétés anti-électrostatiques : test ESD conforme à la norme EN 1149-1-2-3 & 5
- Risque chimique : type B (KPT)
- Emballage : 100 gants / sachet PE double



Taille	XS/6	S/7	M/8	L/9	XL/10	XXL/11	Unités/sachet	CHF/sachet
Réf.	065874B	065875B	065876B	065877B	065878B	065879B	100	NC -

Gants SHIELDskin XTREME™ White NITRILE 300

- 100 % nitrile – couleur blanche
- Longueur 300 mm
- Propriétés anti-électrostatiques : test ESD conforme à la norme EN 1149-1-2-3 & 5
- Risque biologique : AQL 1.5 - Niveau 2
- Risque chimique : type B (KPT)
- Emballage : 100 gants / sachet PE double

➤ GANTS SHIELDskin XTREME White NITRILE 300 DI

- Épaisseur paume (mm) : 0,13

➤ GANTS SHIELDskin Xtreme NITRILE 300 DI++

- Épaisseur paume (mm) : 0,14

Taille	XS/6	S/7	M/8	L/9	XL/10	XXL/11	Unités/sachet	CHF/sachet
Gants SHIELDskin XTREME™ White Nitrile 300 DI								
Réf.	065753	065754	065755	065756	065757	065758	100	NC -
Gants SHIELDskin XTREME™ White Nitrile 300 DI++								
Réf.	065765	065766	065767	065768	065769	065770	100	NC -



Gants SHIELDskin XTREME™
White Nitrile 300

Gants KIMTECH™ Prizm et Prizm Xtra



NOUVEAU



En nitrile-néoprène multicouches pour une protection chimique renforcée.
Pour les applications à hauts risques en laboratoire : biotechnologie, industrie pharmaceutique, recherche.
Extrémité ultra adhérente : anti glisse en milieu humide ou sec.

- > EPI Cat. III selon règlement EU 2016/425
- > Protection contre les produits chimiques : type A (JKLMPT) selon ISO 374-1:2016
- > Protection contre les virus et micro-organismes selon ISO 374-5:2016
- > AQL 0,65
- > Résistance à de nombreux médicaments cytotoxiques
- > Epaisseur (paume) : 0,16 mm
- > Coloris violet foncé et magenta : indicateur de rupture mécanique

Gants Prizm : manchette 240 mm

Taille	XS	S	M	L	XL	Unités/boîte	CHF/boîte
Réf.	002316	002317	002318	002319	002320*	100	NC -

* Taille XL : 90 gants/boîte

Gants Prizm XTRA : manchette longue 300 mm

Taille	XS	S	M	L	XL	Unités/boîte	CHF/boîte
Réf.	002311	002312	002313	002314	002315	50	NC -

Gants KIMTECH™ PURPLE NITRILE™ et PURPLE NITRILE™ XTRA™



- > 100 % nitrile, sans latex, permet d'éliminer tous les risques d'allergies de type I
- > Agents chimiques indétectables : limite considérablement les risques d'allergies de type IV
- > Excellentes résistances chimique et mécanique, résistance aux produits cytotoxiques et au B.E.T.
- > Certifié EPI Cat. III selon le règlement (UE) 2016/425
- > Certifié EN ISO 374-1:2016 Type B (JKT), protection limitée contre les projections de produits chimiques
- > ISO 374-5:2016 Protection contre les micro-organismes et les virus
- > AQL : 0,65
- > Coloris violet
- > Non poudrés, finition lisse, texturée aux bouts des doigts
- > Antistatiques
- > Manchette à bord roulé
- > Epaisseur : 0,14 mm à la paume

Gants Kimtech™ Purple Nitrile™

- > Longueur standard 240 mm (250 mm pour les tailles L et XL)

Taille	XS	S	M	L	XL	Unités/boîte	CHF/boîte
Réf.	038820	038821	038822	038823	038824*	100	NC -

* Boîte de 90

Gants Kimtech™ Purple Nitrile™ Xtra™ : manchettes longues spéciales culture

- > Longueur 300 mm

Taille	XS	S	M	L	XL	Unités/boîte	CHF/boîte
Réf.	038825	038826	038827	038828	038829	50	NC -

Gants KIMTECH™ STERLING™ NITRILE et STERLING™ NITRILE XTRA™

Pratique : boîte de 150 gants pour la longueur 240 mm ou de 100 gants pour la longueur 300 mm !
Gain de place de 33 % et diminution des déchets de 40 %.

- > 100 % nitrile exempt de protéines de latex : supprime tout risque potentiel d'allergie de type I
- > Grande dextérité, grand confort
- > Certifié EPI Cat. III selon le règlement (UE) 2016/425
- > ISO 374-1:2016 Type C (K) contre les projections de produits chimiques
- > ISO 374-5:2016 Protection contre les micro-organismes et les virus
- > AQL : 0,65
- > Coloris : gris clair
- > Non poudrés, finition lisse, texturée aux bouts des doigts
- > Antistatiques
- > Manchette à bord roulé
- > Epaisseur : 0,08 mm à la paume

Gants KIMTECH™ Sterling™ Nitrile Xtra™ (manchette longue)

- > Longueur : 300 mm

Taille	XS	S	Unités/boîte	CHF/boîte
Réf.	040437	040438	100	NC -

Gants KIMTECH™ Sterling™ Nitrile

- > Longueur standard : 240 mm (250 mm pour la taille XL)

Taille	XS	S	M	L	XL	Unités/boîte	CHF/boîte
Réf.	040132	040133	040134	040135	040136*	150	NC -

* Boîte de 140

Gants KIMTECH™ GREEN NITRILE

Réduction significative de l'encombrement et des déchets de 60 % : 250 gants par boîte.

- En acrylonitrile butadiène, sans latex : réduit le risque potentiel d'allergie de type I
- EPI Cat. III selon Règlement (UE 2016/425)
- ISO 374-5:2016 Protection contre les micro-organismes et les virus
- ISO 374-1:2016 Type C (K) contre les projections de produits chimiques
- AQL : 0,65
- Coloris : vert
- Non poudrés, finition lisse, texturée aux bouts des doigts
- Manchette à bord roulé
- Epaisseur : 0,06 mm à la paume
- Longueur : 240 mm (250 mm pour les tailles L et XL)

Taille	XS	S	M	L	XL	Unités/boîte	CHF/boîte
Réf.	040392	040393	040394	040395	040396*	250	NC -

* Boîte de 225



Gants KIMTECH™ BLUE NITRILE

En acrylonitrile butadiène, sans latex : réduit le risque potentiel d'allergie de type I.

- EPI Cat. III selon Règlement (UE 2016/425)
- ISO 374-5:2016 Protection contre les micro-organismes et les virus
- AQL : 1,5
- Coloris : bleu
- Non poudrés, finition lisse
- Manchette à bord roulé
- Epaisseur : 0,12 mm à la paume
- Longueur : 240 mm (250 mm pour les tailles L et XL)

Taille	M	Unités/boîte	CHF/boîte
Référence	038850	100	NC -



Gants KIMTECH™ en latex naturel

- EPI Cat. III selon Règlement (UE 2016/425)
- En latex naturel, protéines < 50 µg/g
- Manchette à bord roulé
- ISO 374-5:2016 Protection contre les micro-organismes et les virus
- ISO 374-1:2016 Type C (K) contre les projections de produits chimiques
- AQL : 1,5

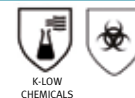

Gants KIMTECH™ PFE Latex

- Longueur : 240 mm (250 mm pour les tailles L et XL)
- Epaisseur : 0,15 mm à la paume
- Non poudrés, finition entièrement texturée pour une excellente préhension en milieu humide ou sec

Taille	S	M	L	XL	Unités/boîte	CHF/boîte
Réf.	038806	038807	038808	038809*	100	NC -

* Boîte de 90



Gants KIMTECH™ PFE-Xtra Latex : manchettes longues

- Longueur : 300 mm
- Epaisseur : 0,15 mm à la paume
- Non poudrés, finition entièrement texturée pour une excellente préhension en milieu humide ou sec

Taille	S	M	XL	Unités/boîte	CHF/boîte
Référence	038816	038817	038819	50	NC -



Gants KIMTECH™ Satin Plus Latex

- Longueur : 240 mm (250 mm pour les tailles L et XL)
- Epaisseur : 0,15 mm à la paume
- Non poudrés, finition lisse

Taille	XS	S	M	XL	Unités/boîte	CHF/boîte
Réf.	038810	038811	038812	038814*	100	NC -

* Boîte de 90



Protection produit - environnements contrôlés

Gants KIMTECH™ G3 et G5 latex

KIMTECH™



Gants G3 recommandés pour environnements salle blanche ISO 3 ou supérieure.
Gants G5 recommandés pour environnements salle blanche ISO 5 ou supérieure.

- > Gants latex sans silicone, faible taux d'endotoxines et de protéines diminuant le risque d'allergie
- > Certifié EPI Cat. III selon le règlement (UE) 2016/425
- > ISO 374-1:2016 Type C (K) contre les projections de produits chimiques
- > ISO 374-5:2016 Protection contre les micro-organismes et les virus
- > En latex naturel non poudré, protéines < 50 µg/g
- > AQL : 1,5
- > Manchette à bord roulé
- > Longueur : 300 mm
- > Extrémité des doigts texturée

Gants KIMTECH™ G3 Latex

- > Epaisseur : 0,20 mm à la paume
- > Emballage : 100 gants en double sachet plastique

Taille	S	M	L	XL	Unités/sachet	CHF/sachet
Référence	038830	038831	038832	038833	100	NC -

Gants KIMTECH™ G5 Latex

- > Epaisseur : 0,18 mm à la paume
- > Emballage : 100 gants en double sachet plastique

Taille	S	M	L	XL	Unités/sachet	CHF/sachet
Référence	038853	038854	038855	038910	100	NC -

Gants KIMTECH™ G3 stériles Latex

- > Epaisseur : 0,20 mm à la paume
- > Emballage par paire, 20 paires par double sachet plastique

Taille	6	6 1/2	7	7 1/2	8	8 1/2	9	10	CHF les 20 paires
Réf.	038834B	038835B	038836B	038837B	038838B	038839B	038840B	038841B	NC -

Gants KIMTECH™ G3 NXT™ Nitrile

KIMTECH™



Recommandés pour environnements salle blanche ISO 3 ou supérieure.

- > Gants nitrile sans latex et sans silicone pour réduire les risques d'allergie de type I
- > Certifié EPI Cat. III selon le règlement (UE) 2016/425
- > ISO 374-1:2016 Type C (K) contre les projections de produits chimiques
- > ISO 374-5:2016 Protection contre les micro-organismes et les virus
- > AQL : 1,5
- > Manchette à bord roulé
- > Longueur : 300 mm
- > Epaisseur : 0,13 mm à la paume
- > Extrémité des doigts texturée
- > Propriétés dissipatives électrostatiques

VIDEO



Saisissez la référence sur **MILIAN.COM** pour voir la vidéo produit

Gants KIMTECH™ G3 NXT™ Nitrile

- > Emballage : 100 gants en double sachet plastique

Taille	XS	XL	Unités/sachet	CHF/sachet
Réf.	038911	038915	100	NC -

Gants Blue Nitrile KleenGuard® G10



- > Sans poudre : réduit les effets de dessèchement de la peau par la poudre
- > Marquage CE : cat 1
- > Sans latex : réduit les risques potentiels de réactions allergiques de Type I
- > Extrémités texturées pour une sensibilité tactile exceptionnelle

Taille	S	M	L	XL	Unités/boîte	CHF/boîte
Référence	038971	038972	038973	038974*	100	NC -

* Le prix des boîtes de gants de taille XL est exprimé pour un conditionnement de 90 gants (au lieu de 100).



VIDEO



Saisissez la référence sur **MILIAN.COM** pour voir la vidéo produit

Gants Arctic Blue Nitrile KleenGuard® G10

- **Accréditation externe : agréés Contact Alimentaire**
- **EN 420 : certification Contact Alimentaire selon la réglementation XXI du BFR**
- **0,06 mm d'épaisseur**
- **Coloris bleu**
- **Usage général**
- **Sans latex**
- **Non poudrés**
- **Extrémité des doigts texturée**
- **Manchettes à bord roulé**
- **Ambidextres**
- **Marquage EPI cat. I**

VIDEO



Saisissez la référence sur
MILIAN.COM
pour voir la vidéo produit



Taille	XS	S	M	L	XL	Unités/ boîte	CHF/ boîte
Référence	040368	040369	040370	040371	040372*	200	NC -

* vendue par 180

PAS ENCORE INSCRIT SUR MILIAN.COM
Créez votre espace client web dès maintenant !

**EXCLUS
WEB**

NOUVEAUTÉS

**PROMOS
EXCLUSIVES**

**VOS
CONTACTS**

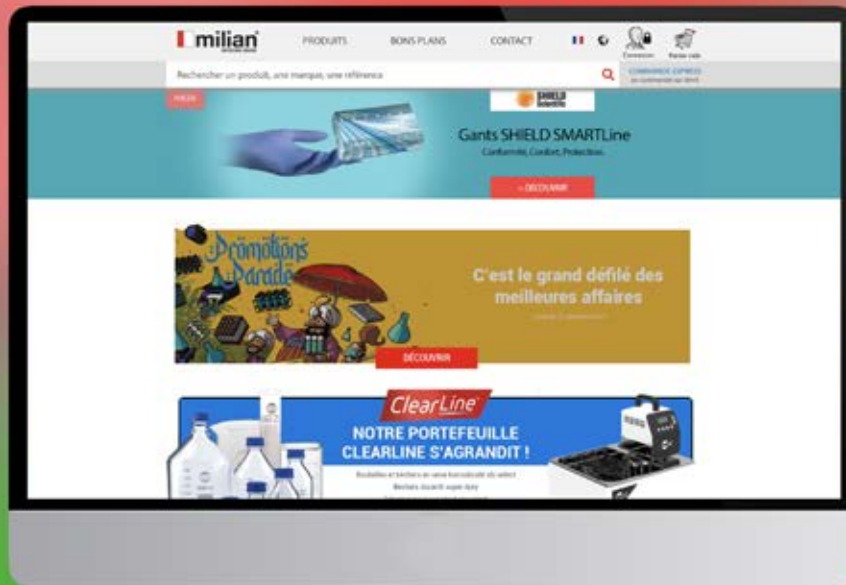

VIDÉOS

**DOCUMENTATION
ENRICHIE**

**TARIFICATION
PERSONNALISÉE**
Vos offres et conditions
«marché»

**DONNÉES
TECHNIQUES**
Toutes les infos en un clic

Gants alimentaires Food Expert MAPA



➤ Gants adaptés au contact alimentaire selon la directive européenne CEE 1935/2004



Consultez notre mini-guide Food Expert MAPA et choisissez votre gant en fonction du type d'aliment que vous manipulez : saisissez la référence sur www.milian.com

Modèle	Matière	Finition intérieure	Finition extérieure	Longueur/Épaisseur	Normes	Description / Applications	Taille	Référence	Unité de vente	CHF
SOLO 997 Cat. 3	Nitrile	Chlorinée	Lisse avec bout des doigts granités	245 mm / 0,10 mm	JKT	➔ Description	6	430095	1 boîte de 100 gants	NC -
						<ul style="list-style-type: none"> • Excellente dextérité grâce à la flexibilité et la finesse du nitrile • Multi-usages : peut s'utiliser seul ou en tant que sur-gant 	7	430096		NC -
						➔ Applications	8	430097		NC -
						<ul style="list-style-type: none"> • Adapté au contact avec toutes sortes d'aliments • Recommandé pour la manipulation d'aliments gras et en environnements industriels huileux 	9	430098		NC -
SUPER FOOD 177 Cat. 3	Latex naturel	Chlorinée	Relief anti-dérapant	310 mm / 0,40 mm	0010	➔ Description	6	430090	1 boîte de 10 paires	NC -
						<ul style="list-style-type: none"> • Dextérité et souplesse • Finition chlorinée pour une meilleure protection des produits manipulés 	7	430091		NC -
						➔ Applications	8	430092		NC -
						<ul style="list-style-type: none"> • Convient à la manipulation de denrées alimentaires 	9	430093		NC -
SUPER FOOD 165 Cat. 1	Latex naturel	Flocage	Relief anti-dérapant	305 mm / 0,29 mm	0010	➔ Description	7	430086	1 boîte de 10 paires	NC -
						<ul style="list-style-type: none"> • Souplesse du latex naturel : excellente dextérité • Flocage coton très confortable 	8	430087		NC -
						➔ Applications	9	430088		NC -
						<ul style="list-style-type: none"> • Convient à certaines utilisations en industrie agro-alimentaire et au contact d'aliments (voir mini-guide) 	10	430089		NC -

Gants de protection pour environnements critiques MAPA



➤ Protégez-vous en même temps que les objets et produits que vous manipulez
 ➤ La gamme «critique» a été élaborée afin de satisfaire tous les critères de qualité nécessaires à des travaux en environnements contrôlés et confinés (cleanrooms, boîte à gants)

Modèle	Matière	Finition int. / ext.	Longueur/Épaisseur	Normes	Description / Applications	Taille	Trionic 517 12 paires		Trionic 517 1 paire		Trionic 522 1 paire long. 610 mm	
							Réf.	CHF	Réf.	CHF	Réf.	CHF
TRIONIC 517 et 522 Cat. 3	Tri-polymère : latex naturel, néoprène et nitrile	Chlorinée/Relief anti-dérapant	360 mm (Trionic 517) ou 610 mm (Trionic 522) / 0,50 mm	1110	➔ Description <ul style="list-style-type: none"> • Excellente résistance chimique • Faible niveau de contaminants assurés en fabrication: taux de particules, résidus non-volatiles, extractibles (compatibilité classe ISO 5, Classe M3.5) • Poignet : manchette droite ➔ Applications <ul style="list-style-type: none"> • Convient aussi bien aux manipulations délicates de produits chimique que de composants électroniques 	6	430102	NC -	430102B	NC -	-	-
						7	430103	NC -	430103B	NC -	-	-
						8	430104	NC -	430104B	NC -	430108	NC -
						9	430105	NC -	430105B	NC -	430109	NC -
						10	430106	NC -	430106B	NC -	430110	NC -

Gants à usage unique MAPA

➤ Gants à usage unique, répondant aux différents besoins simples de protection de la main









Solo 999



Solo 998



Trilites 994

Modèle	Matière	Finition intérieure	Finition extérieure	Longueur/Épaisseur	Normes	Description / Applications	Taille	Référence	Unité de vente	CHF
Solo 998	Latex	Chloriné	Lisse, avec bout des doigts granité	300 mm / 0,10 mm	Cat. 3  Type C	➔ Description <ul style="list-style-type: none"> Adapté aux usages de courte durée Gantage et dégantage faciles Latex très fin : souplesse et dextérité Poignet au bord roulé : plus résistant lors de l'enfilage 	6	430077B	Boîte de 100 gants	NC -
							7	430078B		NC -
							8	430079B		NC -
Solo 992		Poudré	Lisse	245 mm / 0,10 mm		➔ Applications <ul style="list-style-type: none"> Convient aux usages courants en laboratoires, hôpitaux et cliniques 	6	430111	Boîte de 100 gants	NC -
Solo 999	Nitrile	Chloriné	Lisse, avec bout des doigts granité	300 mm / 0,10 mm	Cat. 3  Type B	➔ Description <ul style="list-style-type: none"> Excellente résistance mécanique Gantage et dégantage faciles Gant très fin pour un geste précis Pour les personnes sensibles aux protéines du latex 	6	430081B	Boîte de 100 gants	NC -
							7	430082B		NC -
Solo White 997				245 mm / 0,10 mm	 JKT	➔ Applications <ul style="list-style-type: none"> Idéal en environnement huileux Convient aux usages courants en laboratoire 	8	430083B	NC -	
							9	430084B	NC -	
							6	430073B	NC -	
Trilites 994	Formule tri-polymère: Latex naturel, néoprène et nitrile	Chloriné	Granitée	255 mm / 0,15 mm	Cat. 3  Type B KPT 	➔ Description <ul style="list-style-type: none"> Mélange unique tripolymères : confort et solidité accrus Protection contre les éclaboussures de produits chimiques Poignet au bord roulé : plus résistant lors de l'enfilage ➔ Applications <ul style="list-style-type: none"> Particulièrement adapté aux usages en laboratoires pharmaceutiques 	6	430069B	Boîte de 100 gants	NC -
							7	430070B		NC -
							8	430071B		NC -
							9	430072B		NC -

Gants sans latex 73-847 ex Neopro Green



VIDEO



Saisissez la référence sur **MILIAN.COM** pour voir la vidéo produit



- En néoprène vert foncé, sans latex
- Ambidextres, non poudrés
- Poignets bords roulés
- Extrémités texturées
- Epaisseur : 0,10 mm
- Longueur : 245 mm
- AQL : 1,5
- EPI Cat. III
- Antistatiques selon EN 1149

Taille	XS	S	M	L	XL	Unités/boîte	CHF/boîte
Référence	678231	678232	678233	678234	678235	100	NC -

Gants latex non poudrés 63-864 ex Diamond Grip



- En latex naturel épais, coloris naturel
- Ambidextres, non poudrés
- Poignets bords roulés
- Extrémités texturées
- Epaisseur : 0,16 mm
- Longueur : 245 mm
- AQL : 1,5
- EPI Cat. III
- Agréés contact alimentaire

Taille	XS	S	M	L	XL	Unités/boîte	CHF/boîte
Référence	050405B	050406B	050407B	050408B	050409B	100	NC -

Gants nitrile non poudrés 93-843 ex Supreno



- En nitrile bleu-violet haute durabilité, sans latex
- Ambidextres, non poudrés
- Poignets bords roulés
- Extrémités texturées
- Epaisseur : 0,11 mm
- Longueur : 245 mm
- AQL : 0,65
- EPI Cat. III
- Agréés contact alimentaire

Taille	XS	S	M	L	XL	Unités/boîte	CHF/boîte
Référence	050415B	050416B	050417B	050418B	050419B	100	NC -

Gants nitrile non poudrés à manchette longue 93-853 ex Supreno EC-Plus



- En nitrile haute résistance bleu-violet, sans latex
- Ambidextres, non poudrés
- Poignets bords roulés
- Extrémités texturées
- Epaisseur : 0,14 mm
- Manchettes longues : 295 mm
- AQL : 0,65
- EPI Cat. III
- Antistatiques

Taille	XS	S	M	L	XL	Unités/boîte	CHF/boîte
Référence	050450B	050451B	050452B	050453B	050454B	50	NC -

Gants nitrile PF 93-852 ex Midnight noir



VIDEO



Saisissez la référence sur **MILIAN.COM** pour voir la vidéo produit



- En nitrile noir pour un haut contraste
- Ambidextres, non poudrés
- Poignets bords roulés
- Extrémités texturées
- Epaisseur : 0,12 mm
- Longueur : 245 mm
- EPI Cat. III
- Agréés contact alimentaire
- Antistatiques selon EN 1149

Taille	XS	S	M	L	XL	Unités/boîte	CHF/boîte
Référence	050479B	050480B	050481B	050482B	050483B	100	NC -

Gants d'examen en nitrile 93-833 ex XCEED



- En nitrile bleu
- Ambidextres, non poudrés, certifiés ergonomiques
- Poignets bords roulés
- Extrémités texturées
- Epaisseur : 0,07 mm
- Longueur : 240 mm
- AQL : 0,65
- EPI Cat. III
- Agréés contact alimentaire

Taille	XS	S	M	L	XL	Unités/boîte	CHF/boîte
Référence	050470B	050471B	050472B	050473B	050474B*	250	NC -

* unités/boîte pour la référence 050474B : 230

PROTECTION PERSONNELLE

HYGIÈNE SÉCURITÉ

Gants SHOWA en nitrile

100 % nitrile, sans silicone, non poudrés pour prévenir les allergies de types I et IV.

- EPI Cat. III
- Conformes aux normes dispositifs médicaux EN 455-1, -2, -3, -4
- Gants chlorés pour plus de confort et moins d'adhésivité
- Finition texturée
- Faible facteur de déformation pour une meilleure ergonomie
- Résistants aux cytostatiques

Gamme bleu cobalt

➤ AQL : 0,65

	Longueur/ Épaisseur (mm)	XS (5 - 6)	S (6 - 7)	M (7 - 8)	L (8 - 9)	XL (9 - 10)	Gants/ boîte	CHF/ boîte
Série 7540	240 / 0,10	924069	-	924071	-	-	100	NC -
Série 7580*	240 / 0,20	-	924097	924098	924099	924100	50	NC -
Série 7545	300 / 0,10	-	924074	924075	924076	924077	100	NC -
Série 7555	300 / 0,12	-	924084	924085	-	924087	50	NC -
Série 7585*	300 / 0,20	-	924101	924102	924103	924104	50	NC -

* double chloration ; EN 374-3 : JKL

Gamme noir antistatique

➤ AQL : 1,5

➤ Résistivité de surface : entre 10^9 et 10^{10} Ω

	Longueur/ Épaisseur (mm)	S (6 - 7)	M (7 - 8)	L (8 - 9)	XL (9 - 10)	Gants/ boîte	CHF/ boîte
Série 7565	300 / 0,15	924088	924089	924090	924091	50	NC -

Gamme haute visibilité

➤ AQL : 1,5

➤ Sans accélérateur : protection des peaux très sensibles

➤ Haute visibilité par fluorescence (gants verts fluo) : sécurité renforcée dans de mauvaises conditions d'éclairage

	Longueur/ Épaisseur (mm)	XS (5 - 6)	S (6 - 7)	M (7 - 8)	L (8 - 9)	XL (9 - 10)	Gants/ boîte	CHF/ boîte
Série 7570	240 / 0,10	924092	924093	924094	924095	924096	100	NC -

Gamme blanche : environnements critiques

➤ AQL : 1,5

➤ Pour utilisation dans les salles blanches classe 100

	Longueur/ Épaisseur (mm)	XS (5 - 6)	S (6 - 7)	M (7 - 8)	L (8 - 9)	XL (9 - 10)	Gants/ boîte	CHF/ boîte
Série 7595	300 / 0,12	924105	924107	924108	924109	924110	100	NC -



Gamme bleu cobalt



Gamme noir antistatique



Gamme haute visibilité



Gamme blanche : environnements critiques



Gants SHOWA biodégradables

Technologie SHOWA EBT : Eco Best Technology® : mêmes performances, dégradation accélérée.
Les gants EBT® se dégradent en 1 à 5 ans dans les décharges actives, contre plus de 100 ans pour les produits non EBT®.



* selon résultats des tests ASTM D5511 et D5526.



SHOWA 6110PF

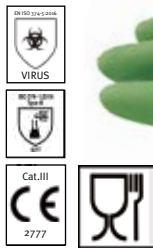

- > EPI Cat. III selon le règlement EU/2016/425
- > En nitrile vert, non poudré
- > Sans protéines de latex
- > Confortable : souplesse et sensation seconde peau, préhension facile
- > Ajustement parfait pour travailler avec les pièces et composants complexes, protège contre les solvants abrasifs
- > Longueur 240 mm, épaisseur 0,10 mm
- > Protection contre une large gamme de produits chimiques : type B (KPT)
- > Risque biologique : AQL 0,65
- > Protection contre les agents infectieux
- > Contact alimentaire

	XS (5 - 6)	S (6 - 7)	M (7 - 8)	L (8 - 9)	XL (9 - 10)	XXL (10 - 11)	Gants/ boîte	CHF/ boîte
Showa 6110PF	924113	924114	924115	924116	924117	924118	100	NC -

SHOWA 6112PF



- > EPI Cat. III
- > En nitrile noir, non poudré
- > Sans protéines de latex et sans silicone
- > Longueur 240 mm, épaisseur 0,10 mm (paume)
- > Contact alimentaire
- > AQL : 1.5
- > Antistatiques
- > Protection contre les produits chimiques : type B (KPT)
- > Protection contre les agents infectieux

	XS (5 - 6)	S (6 - 7)	M (7 - 8)	L (8 - 9)	XL (9 - 10)	XXL (10 - 11)	Gants/ boîte	CHF/ boîte
Showa 6112PF	924119	924120	924121	924122	924123	924124*	100	NC -

* Taille XXL : 90 gants par boîte.

SHOWA 7500PF EBT



- > EPI Cat. III selon le règlement EU/2016/425
- > En nitrile bleu, non poudré
- > Sans protéines de latex
- > Confortable : souplesse et sensation seconde peau, enfilage facile, préhension facile (finition texturée)
- > Longueur 240 mm, épaisseur 0,10 mm
- > Protection contre une large gamme de produits chimique : type B (JKPT)
- > Risque biologique : AQL 1,0
- > Protection contre les agents infectieux
- > Contact alimentaire

	XS (5 - 6)	S (6 - 7)	M (7 - 8)	L (8 - 9)	XL (9 - 10)	XXL (10 - 11)	Gants/ boîte	CHF/ boîte
Showa 7500PF EBT	924125	924126	924127	924129	924130	924131*	100	NC -

* Taille XXL : 90 gants par boîte.

SHOWA 7502PF EBT



- > EPI Cat. III selon le Règlement EU/2016/425
- > En nitrile bleu, non poudré
- > Sans protéines de latex et sans accélérateur de vulcanisation
- > Confortable : souplesse et sensation seconde peau, enfilage facile, préhension facile (finition texturée)
- > Longueur 240 mm, épaisseur 0,06 mm
- > Risque biologique : AQL 1,5
- > Protection contre les agents infectieux
- > Contact alimentaire

	XS (5 - 6)	S (6 - 7)	M (7 - 8)	L (8 - 9)	XL (9 - 10)	XXL (10 - 11)	Gants/ boîte	CHF/ boîte
Showa 7502PF EBT	924132	924133	924134	924135	924136	924137*	200	NC -

* Taille XXL : 180 gants par boîte.

PARMI LES MARQUES DISTRIBUÉES PAR MILIAN



Prix indicatifs. Consultez www.milian.com

PROTECTION PERSONNELLE

HYGIÈNE
SÉCURITÉ

Gants Touch N Tuff®



ISO 374-1:2016
Type B
JKPT
ISO 374-5:2016
VIRUS

- ▶ Contre risques irréversibles
- ▶ Technologie TNT : seulement 0,12 mm d'épaisseur
- ▶ Très résistants, ultra-minces
- ▶ Confort et sensibilité sans égal
- ▶ 100 % nitrile, sans ajout de cires, de silicone ou de plastifiants
- ▶ Trois fois plus résistant à la perforation que le latex ou le vinyle
- ▶ Bord roulé
- ▶ Coloris vert
- ▶ Plus légers et plus frais, et pourtant plus sûrs et plus durables
- ▶ Résistance chimique nettement supérieure à celle du latex ou du vinyle (même s'il n'est pas conçu pour être immergé dans des produits chimiques, il procure une protection appréciable contre les projections accidentelles)
- ▶ Disponibles en version poudrée et non poudrée

Gants Touch N Tuff® non poudrés 92-600 et 92-605

Usage unique - extrémité des doigts lisse pour la longueur 240 mm ; extrémité des doigts adhésivée pour la longueur 300 mm.

Taille	6 ^{1/2} - 7	7 ^{1/2} - 8	8 ^{1/2} - 9	9 ^{1/2} - 10	Unités/boîte	CHF/boîte
L. 240 mm 92-600	678042	678043	678044	678045	100	NC -
L. 300 mm 92-605	062099	062100	062101	062102	100	NC -

Gants Touch N Tuff® poudrés 92-500

Usage unique - Adhésivés aux extrémités des doigts.

Taille	6 ^{1/2} - 7	7 ^{1/2} - 8	8 ^{1/2} - 9	9 ^{1/2} - 10	Unités/boîte	CHF/boîte
L. 240 mm	678038	678039	678040	678041	100	NC -

Gants Microflex NeoTouch®



ISO 374-1:2016
Type B
KPT
ISO 374-5:2016
VIRUS

- ▶ Gants à usage unique en néoprène sans poudre
- ▶ 2 longueurs : 240 mm et 290 mm
- ▶ Coloris vert clair
- ▶ Prévention des allergies de type I et des réactions cutanées
- ▶ Confort similaire au latex
- ▶ Plus résistants à la perforation que les gants en latex
- ▶ Bord roulé assurant un excellent ancrage
- ▶ Revêtement interne en polyuréthane qui facilite le gantage
- ▶ L'extrémité des doigts texturée garantit une préhension sûre en milieu sec et humide
- ▶ Grande résistance aux acides, bases et alcools, aux projections de produits chimiques
- ▶ Epaisseur : 0,13 mm

Gants NeoTouch® 25-101 longueur 240 mm

Taille	6 ^{1/2} - 7	7 ^{1/2} - 8	8 ^{1/2} - 9	9 ^{1/2} - 10	Unités/boîte	CHF/boîte
Référence	678059	678060	678061	678062	100	NC -

Gants NeoTouch® 25-201 longueur 290 mm

Taille	6 ^{1/2} - 7	7 ^{1/2} - 8	8 ^{1/2} - 9	9 ^{1/2} - 10	Unités/boîte	CHF/boîte
Référence	678063	678064	678065	678066	100	NC -

Gants de protection chimique

SivoChem® 759



Dermatril® P743



Modèle	Matière	Finition	Longueur / Epaisseur	Normes	Description/Application	Taille	Référence	Unités/carton	CHF/carton
SivoChem® 759 CE	Nitrile spécial	Bord roulé, non-poudré	390 - 410 mm / 0,16 mm	 VIRUS	• Gant de protection jetable • Bonne résistance chimique • Très bonne dextérité	7	302010	40	NC -
						8	302011	40	NC -
						9	302012	40	NC -
						10	302013	40	NC -
Dermatril® P743 CE	Nitrile spécial	Longue manchette, Bord roulé, Bouts des doigts adhésivés, Non-poudré	270 - 290 mm / 0,2 mm	 AJKL VIRUS	• Gant de protection jetable • Bonne résistance chimique • Très bonne dextérité • Résistance à la déchirure	6	302004	50	NC -
						7	302005	50	NC -
						8	302006	50	NC -
						9	302007	50	NC -
						10	302008	50	NC -
						11	302009	50	NC -





Gants SEMPERGUARD

Gants à usage unique simples pour les utilisations quotidiennes.

- Classé EPI cat. III selon le Règlement (UE) 2016/425
- Ambidextres
- Conformes au règlement EC 1935/2004 pour le contact alimentaire

➤ Normes affichées : EN 420, EN 374-2 (AQL 1,5), EN 374-3, EN 455

➤ Gants en latex : bonne résistance chimique à l'acrylamide, aux acides phosphorique et nitrique / gants en nitrile : bonne résistance chimique aux hydroxydes, à l'acrylamide (tableau de résistance chimique sur milian.com)

	Modèle	Matière	Finition	Longueur / Epaisseur (mm)	Description	Taille	Référence	Unités/boîte	CHF/boîte
	Nitrile Xtra Lite	Nitrile	Doigts texturés	240 / 0,07	Couleur bleu lavande Très extensible Non poudré Dispositif médical de classe I	S	559017	200	NC -
						M	559018	200	NC -
						L	559019	200	NC -
						XL	559020	180	NC -
	Latex Comfort	Latex	Doigts texturés	240 / 0,10	Couleur naturelle Chloré Excellente élasticité Non poudré Dispositif médical de classe I	S	559005	100	NC -
						M	559006	100	NC -
						L	559007	100	NC -
						XL	559008	90	NC -
	Nitrile Comfort	Nitrile	Doigts texturés	240 / 0,10	Couleur bleu signal Non poudré Dispositif médical de classe I	S	559013	100	NC -
						M	559014	100	NC -
						L	559015	100	NC -
						XL	559016	90	NC -
	Latex innercoated	Latex	Doigts texturés	240 / 0,24	Couleur naturelle Bord roulé Non poudré Dispositif médical de classe I	XS	559021	100	NC -
						S	559022	100	NC -
						M	559023	100	NC -
						L	559024	100	NC -
						XL	559025	90	NC -

Gants latex ULMA®

- Gants d'examen non poudrés en latex épais
- Excellente qualité
- Ambidextres
- Faible taux de protéines
- En version lisse ou texturée
- En version non stérile ou stérile emballés par paires

Gants non poudrés surface lisse Happy Skin

Taille	XS	S	M	L	XL	Unités/boîte	CHF/boîte
Référence	030222	030223	030224	030225	030226	100	NC -

Gants non poudrés surface texturée Happy Skin Grip

Taille	XS	S	M	L	XL	Unités/boîte	CHF/boîte
Référence	030222G	030223G	030224G	030225G	030226G	100	NC -

Gants stériles emballés par paires Sensiflex Plus

Taille	XS	S	M	L	Unités/boîte	CHF/boîte
Référence	-	030256	030257	030258	50 paires	NC -



Gants Happy Skin Grip



Gants Sensiflex Plus



Gants Happy Skin

Gants nitrile ou néoprène non poudrés ULMA®



030269B à 030273B
(non stériles)



031511 à 031517
(stériles)

Gants en nitrile non poudrés. Gants néoprène non poudrés stériles.

Gants nitrile non poudrés Pro Free

Référence	Taille	Texture	Stérile	Unités/boîte	CHF/boîte
030269B	XS	Grip	Non	100	NC -
030270B	S	Grip	Non	100	NC -
030271B	M	Grip	Non	100	NC -
030272B	L	Grip	Non	100	NC -
030273B	XL	Grip	Non	100	NC -

Gants néoprène non poudrés stériles Nuzone X2 Enhanced

Référence	Taille	Texture	Stérile	Unités/carton	CHF/carton
031511	6	Grip	Oui	50 paires	NC -
031512	6,5	Grip	Oui	50 paires	NC -
031513	7	Grip	Oui	50 paires	NC -
031514	7,5	Grip	Oui	50 paires	NC -
031515	8	Grip	Oui	50 paires	NC -
031516	8,5	Grip	Oui	50 paires	NC -
031517	9	Grip	Oui	50 paires	NC -

Gants vinyle ULMA®



- ▶ Texture lisse
- ▶ Longueur de manchette standard de 24 cm
- ▶ Conseillés pour une utilisation de courte durée
- ▶ Version poudrée ou non poudrée



Référence	Taille	Poudrés	Manchette	Stérile	Unités/boîte	CHF/boîte
030200	S	Oui	24 cm	Non	100	NC -



QU'EST CE QU'UN GANT D'EXAMEN ?

- Un gant d'examen est un gant à usage unique, enregistré comme un Dispositif Médical (DM) selon le Règlement (UE) 2017/745
- Un dispositif médical a pour but de protéger le patient. Il s'agit d'une auto-certification de la part du fabricant
- La simple mention «dispositif médical» ou «gant d'examen» ne confère pas au gant de propriétés particulières si rien d'autre n'est précisé



La norme EN-455 permet de mesurer la performance des gants d'examen et les comparer entre eux :

- EN455-1 : AQL 1,5 (Acceptable Quality Level) - Contrôle statistique d'étanchéité
- EN455-2 : Définition des caractéristiques physiques, par exemple la longueur (24 cm pour un gant d'examen)
- EN455-3 : Evaluation biologique (mesure du niveau de protéines dans les gants latex)

Sources : shieldscientific.fr et ansell.fr

Gants d'intervention en latex stérile Medi-Grip PF

Gant en latex non poudré, stérile, emballé par paire sous papier pelable.

- Faible allergénicité
- Longueur : 285 mm
- Forme anatomique
- Manchette longue
- Surface texturée



Taille	6	6 1/2	7	7 1/2	8	8 1/2	9	Unités/boîte	CHF/boîte
Réf.	062028B	062029B	062030B	062031B	062032B	062033B	062034B	50 paires	NC -

Gants latex de chirurgie antimicrobiens GAMMEX

- Gant de chirurgie à défense active
- En latex de caoutchouc naturel crème, solide, doux, confortable
- Enduction unique renfermant du gluconate de chlorhexine à l'action antimicrobienne en cas de rupture de gant
- Finition microrugueuse
- Production sur formes anatomiques, paume plus large à la surface
- Bande collante qui assure l'ancrage de la manchette
- Marque, taille et mentions L (gauche) ou R (droite) imprimées sur la manchette pour une identification aisée
- Conformés aux exigences des normes EN 455, ISO 10282 et AS/NZS 4179



Taille	5 1/2	6	6 1/2	7	7 1/2	8	8 1/2	9	Unités/boîte	CHF/boîte
Réf.	678155	678156	678157	678158	678159	678160	678161	678162	25 paires	NC -

Gants en néoprène Gammex® Non-latex

Gants de chirurgie stériles non poudrés en néoprène avec un revêtement interne à base d'ionomère d'uréthane pour un gantage facile et un meilleur confort.

- Excellente résistance à la perforation, bonne résistance chimique
- Non poudrés
- En néoprène vert, exempts d'accélérateurs et de latex naturel
- Stériles
- Anatomiques, ambidextres
- Manchette renforcée sans bord roulé
- Surface lisse avec bout des doigts texturé, enduit de polyuréthane



Taille	5 1/2	6	6 1/2	7	7 1/2	8	8 1/2	9	Unités/boîte	CHF/boîte
Réf.	062008B	062009B	062010B	062011B	062012B	062013B	062014B	062015B	50 paires	NC -

Gants latex stériles Gammex® latex

- Gant de chirurgie
- Très haute protection
- Haute sensibilité tactile
- A manchette épaisse et résistante
- Stériles
- Emballés par paire
- Non poudrés

Taille	5 1/2	6	6 1/2	7	7 1/2	8	8 1/2	9	Unités/boîte	CHF/boîte
Réf.	062054B	062055B	062056B	062057B	062058B	062059B	062060B	062061B	50 paires	NC -



Gants Micro-Touch® Affinity® Néoprène

Gants d'examen non poudrés.

- En néoprène coloris vert
- Ambidextres, manchette renforcée sans bords roulés
- Surface externe : lisse avec bouts des doigts texturés
- Surface interne : enduit de polyuréthane
- Marquage CE - EN 455 parties 1 et 3 - ISO 10993-10:2002

Taille	S	M	L	XL	CHF la boîte de 100
Référence	062045	062046	062047	062048	NC -



GANTS D'EXAMEN

Gants latex Micro-Touch® Hydracare®



- Gant d'examen en latex sans poudre, coloris vert pâle
- L'agent hydratant laisse la peau souple et relaxée
- Ambidextres, bords roulés
- Surface externe : microrugueuse, traitée avec silicone, spray humidificateur et huile parfumée
- Surface interne : légère chloration, traitée avec silicone, spray humidificateur et huile parfumée

Taille	S	M	L	CHF la boîte de 100
Référence	062050	062051	062052	NC -

Gants en vinyle non poudrés Synsation



- Gant d'examen en vinyle non poudré
- A manchette à bord roulé
- Surface facilitant la manipulation du matériel

Taille	6/7	7/8	8/9	9/10	Unités/boîte	CHF/boîte
Référence	062016	062017	062018	062019	100	NC -

Gants d'examen



- En nitrile ou latex
- Non poudrés

Taille	XS	S	M	L	XL	Unités/boîte	CHF/boîte
Gants nitrile							
Réf.	390952	390953	390954	-	390956	200	NC -
Gants latex							
Réf.	-	390957	390958	390959	390960	100	NC -

Gants nitrile Gen-X nouvelle génération



- Gants nitrile bleu
- Longueur : 240 mm
- Epaisseur : 0,06 mm (paume)
- AQL : 1,5
- EPI cat III :
 - EN 374-5 : 2016 + virus
 - EN 374-1 : 2016 (Type C)
- DM selon EN 455: 1-4

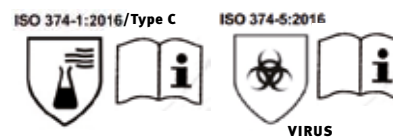

Taille	XS	S	M	L	XL	Unités/carton	CHF/carton
Référence	603506	603507	603508	603509	603510	100	NC -

Gants vinyle



- 2 versions disponibles : poudrés ou non poudrés
- Plusieurs tailles (du S au XL)

Taille	S	M	L	XL	Unités/carton	CHF/carton
Gants vinyles non poudrés						
-	-	475002	475003		100	NC -
Gants vinyles poudrés						
475004	475005	475006	475007		100	NC -

Gants latex Sensitex



- En latex naturel poudrés ou non poudrés
- A bord roulés
- Ambidextres
- Poudrage amidon de maïs
- Conformes aux règlements (UE) 2017/745 et 2016/425

Gants légèrement poudrés

Taille	XS	S	M	L	XL	Unités/boîte	CHF/boîte
Référence	030654	030655	030656	030657	030658	100	NC -

Gants non poudrés

Taille	XS	S	M	L	XL	Unités/boîte	CHF/boîte
Référence	030659	030660	030661	030662	-	100	NC -

Gants en CPE (polyéthylène chloriné)



- Coloris transparent naturel ou bleu
- Non-poudrés
- Ambidextres
- Non stériles
- Sans latex ni phtalates
- Conviennent au contact alimentaire



Taille	M	L	XL	Unités/carton	CHF/carton
Coloris naturel	475051	475066	475067	100	NC -
Coloris bleu	-	475069	-	100	NC -

Gants Sensinyl vinyle

Gants en vinyle, non poudrés.

- Ambidextres
- Non stériles
- Polychlorure de vinyle
- Confort tactile
- Hypoallergéniques
- Bord roulé

Taille	XS	S	M	L	XL	Unités/boîte	CHF/boîte
Référence	030749	030750	030751	030752	030753	100	NC -



Voir supports pour boîtes de gants page 1303-1304



Gants nitrile non poudrés Parmadis

- En nitrile sans poudre
- Excellente résistance
- Finesse assurant une remarquable sensibilité tactile
- Epousent parfaitement la forme de la main
- Éliminent les allergies provoquées par le latex
- Superbe confort
- Conformes aux Règlements (UE) 2017/745 et 2016/425

Taille	XS	S	M	L	XL	Unités/boîte	CHF/boîte
Référence	-	030649	030650	030651	030652	100	NC -



Gants SENSISKIN nitrile 240 mm

- Gants d'examen en nitrile coloris bleu, offrant une bonne résistance aux agressions chimiques et une souplesse permettant un toucher de grande sensibilité
- Sans latex
- Sans poudre
- Non stériles

Taille	XS	S	M	L	XL	Unités/carton	CHF/carton
Référence	794013	794014	794015	794016	794017	100	NC -



Gants nitrile à manchette extra-longue



- ▶ En nitrile, non stériles, non poudrés
- ▶ Ambidextres
- ▶ A manchette longue 400 mm
- ▶ AQL 1,5
- ▶ Conformes Règlement (UE) 2017/745 Classe I, EN 455-1, EN 455-2, ISO 10993-10

Taille	M	L	XL	Unités/boîte	CHF/boîte
Référence	030774	030775	030776	50	NC -

Gants d'examen polyéthylène



Gants ambidextres en PE transparent offrant une bonne sensibilité tactile. Utilisés dans les collectivités pour l'hygiène et le nettoyage.

Réf.	Taille	Longueur (mm)	Spécificité	Stérile	Unités/carton	CHF/carton
794030	Standard	300	Emballés par paire	Oui	100	NC -
794031	Femme	290	Surface lisse	Non	100	NC -
794032	Standard	300	Surface lisse	Non	100	NC -
794033	Standard	500	Coloris blanc	Non	50	NC -
794034	Standard	900	Spécial vétérinaire, coloris orange	Non	50	NC -

Doigtiers "type Legueu" 2 doigts



- ▶ 2 doigts
- ▶ Médicalement propres ou non stériles

Référence	Désignation	Unités/sachet	Sachets/carton	CHF/carton
030728	Doigtier non stérile	100	100	NC -
030729	Doigtier médicalement propre	100	25	NC -

Doigtiers en polyéthylène opaque



- ▶ 1 doigt
- ▶ En polyéthylène
- ▶ Opaques
- ▶ Très résistants
- ▶ Disponibles stérilisés (sous étui individuel) ou non stériles

Référence	Taille	Stérile	Unités/carton	CHF/carton
794035	1 doigt	Non	100	NC -
794037	1 doigt	Oui	100	NC -

Doigtiers en nitrile antistatiques



- ▶ En nitrile antistatique, à faible compte de particules, non poudrés
- ▶ Epaisseur : 0,07 mm
- ▶ Longueur : 70 mm
- ▶ Coloris blanc
- ▶ Conformes aux réglementations USDA, FDA, 21 CFR, transformation alimentaire

Référence	Désignation	Unités/sachet	CHF/sachet
302037	Doigtiers en nitrile antistatique	720	NC -

Gants de protection étanches MAPA

- Pour tous les travaux de type ménager, au contact de liquides peu agressifs chimiquement (eau, produits nettoyants)
- La gamme étanche MAPA répond aux besoins de confort et de protection de la main



VITAL 115



VITAL 117



VITAL 124



JERSETTE
300



ULTRANITRIL
454

ASTUCE



Besoin d'aide ? Laissez-vous guider dans votre choix de gants : saisissez la référence sur www.milian.com. Consultez aussi le récapitulatif des normes européennes pour gants de protection MAPA

Modèle	Matière	Finition int. / ext.	Longueur/ Epaisseur	Normes	Description / Applications	Taille	Réf.	Réf.	Réf.	Unité de vente	CHF
							Code couleur				
							Vital 115	Vital 117	Vital 124		
VITAL 	Latex naturel	Flocage / Relief anti-dérapant	305 mm / 0,38 mm	Type B 	➔ Description <ul style="list-style-type: none"> La souplesse naturelle du latex permet une excellente dextérité Bonne résistance mécanique Flocage coton: confort de portée Poignet à manchette droite 3 coloris au choix ➔ Applications <ul style="list-style-type: none"> Convient aux travaux courants de nettoyage, très bonne étanchéité, pour la manipulation de détergents ménagers 	6	430000	430001	430002	Sachet de 10 paires	NC -
						7	430003	430004	430005		NC -
						8	430006	430007	430008		NC -
						9	430009	430010	430011		NC -
						10	-	430012	430017		NC -

Modèle	Matière	Finition int. / ext.	Longueur/ Epaisseur	Normes	Description / Applications	Taille	Réf.	Unité de vente	CHF
JERSETTE 300 	Latex naturel	Support textile/ Lisse	290 - 330 mm / 1,15 mm	EN 407 Type B 	➔ Description <ul style="list-style-type: none"> Confort du support textile (pas de coutures sur la surface) Forme anatomique Résistance mécanique Bonne résistance chimique à de nombreux acides dilués et bases Poignet coupe feston Coloris bleu ➔ Applications <ul style="list-style-type: none"> Pour la manipulation de détergents ménagers 	5	430018	Sachet de 5 paires	NC -
						6	430019		NC -
						7	430020		NC -
						8	430021		NC -
						9	430022		NC -
						10	430023		NC -

Modèle	Matière	Finition int. / ext.	Longueur/ Epaisseur	Normes	Description / Applications	Taille	Réf.	Unité de vente	CHF
ULTRA NITRIL 454 	Elasto-mère synth.	Flocage/ Relief anti-dérapant	310 mm / 0,35 mm	Type B 	➔ Description <ul style="list-style-type: none"> Hypoallergéniques Forme anatomique, qualité flocage : meilleur confort Relief anti-dérapant: bonne prise en main Finesse de toucher Poignet : manchette droite Coloris turquoise ➔ Applications <ul style="list-style-type: none"> Usage courant en hopitaux et cliniques 	6	430024B	Sachet de 1 paire	NC -
						7	430025B		NC -
						8	430026B		NC -
						9	430027B		NC -
						10	430028B		NC -



Gants de ménage latex



- 100 % latex naturel sur jersey floqué coton
- Conforme aux normes EN 388 et EN 374
- Longueur : 31 cm

Référence	Désignation	CHF la paire
039669	Gant de ménage, taille 7 (moyenne)	NC -
039670	Gant de ménage, taille 9 (large)	NC -

Gants de ménage caoutchouc manchette longue



Gants en caoutchouc naturel à manchette extra-longue de 56 cm.

- Protègent mains et bras
- Excellent grip
- Longue durée

Référence	Désignation	CHF la paire
030648	Gant de ménage manchette longue	NC -

Gants de toilette Sensigloves

Gants de toilette non tissés à usage unique.



- Composition : 50 % viscose, 50 % polyester
- Dimensions (cm) : 16 x 23
- Résistance et tenue à la stérilisation : autoclave et oxyde d'éthylène

Référence	Désignation	Unités/boîte	CHF/boîte
030797A	Gants de toilette Sensigloves	50	NC -

Spray désinfectant EPI



- Pour les équipements de protection individuelle
- Action bactéricide et fongicide

Référence	Volume (ml)	CHF
280002	405	NC -

ASTUCE



Besoin d'aide ? Retrouvez notre page explicative sur les normes et réglementations des gants en 1ère page du chapitre Hygiène et consultez nos guides techniques sur www.milian.com

Atomiseur automatique CleanJet® pour désinfection des gants



Permet de réduire la consommation de gants.

- En acier inoxydable 304 AISI, finition acier brossé
- Détecteur automatique qui distribue une solution désinfectante à base d'alcool
- Réservoir de capacité maximum 700 ml
- Indicateurs de niveau visuels (LED) et sonores

Dimensions L x P x H (mm)	340 x 260 x 290
Poids (kg)	6,3
Volume du réservoir (ml)	700
Fréquence (Hz)	50
Alimentation électrique	230 V
Référence	103934
CHF	NC -

QU'EST CE QU'UN GANT DE PROTECTION CHIMIQUE ?

- Dans cette catégorie, vous retrouverez les différents gants EPI pouvant vous apporter une protection chimique, selon la norme EN 374
- Cette norme précise, entre autres, la capacité des gants à protéger l'utilisateur contre les produits chimiques et/ou les micro-organismes
- Plus précisément, la norme EN 374-3 définit une méthodologie pour mesurer le temps de perméation d'un produit chimique à travers le gant

Gants de protection chimique KLEENGUARD® G80

➤ Caractéristiques gants KLEENGUARD® G80 NITRILE*

- Matériau NITRILE* unique, garantissant une excellente résistance aux produits chimiques et une grande durabilité
- Sans latex naturel pour réduire les risques d'allergie de type 1, certifiés contact alimentaire
- Extrémités des doigts texturée épaisseur 0,38 mm
- Doublure floquée coton
- Résistants aux huiles, graisses, acides, substances caustiques et solvants
- Résistance à l'abrasion et à la perforation
- Excellente préhension dans les environnements humides comme secs
- Bonne préhension pour les applications légèrement huileuses



➤ Caractéristiques gants KLEENGUARD® G80 Néoprène/latex

- Mélange de latex et de néoprène pour maximiser la protection mais aussi la flexibilité et l'élasticité
- Protection contre acides oxydants, les bases, les alcools, les huiles, les graisses et les solvants
- Extrémités des doigts texturées épaisseur 0,7 mm
- Doublure floquée coton



KLEENGUARD® G80
Néoprène / Latex

EN 374



AKL



Gants KLEENGUARD® G80 NITRILE*

Taille	7	8	9	10	11	CHF les 12 paires
Référence	038992B	038993B	038994B	038995B	038996B	NC -

Gants KLEENGUARD® G80 Néoprène / Latex

Taille	7	8	9	10	CHF les 12 paires
Référence	041428	041429	041430	041431	NC -

ASTUCE



Besoin d'aide ? Retrouvez notre page explicative sur les normes et réglementations des gants au début du chapitre Hygiène et consultez nos guides techniques sur www.milian.com

Gants SOL-VEX®



- Gant en nitrile non supporté
- Finition intérieure non-suédée
- Finition extérieure adhésivée sablée
- 2 Longueurs : 330 mm ou 380 mm
- Couleur : vert
- Résiste à de nombreux solvants
- Excellente flexibilité, grand confort
- Bonne préhension grâce à la forme anatomique et à la finition sablée
- Sanitized, Actifresh : contient des agents fongicides et bactériostatiques
- Traitement au chlore pour améliorer la préhension humide et faciliter l'enfilage des gants



JKLOPT



VIRUS



EN 388



4101X

Gants SOL-VEX® 37-675 330 mm

Suédé - épaisseur 0,38 mm.

Taille	6	7	8	9	10	11	CHF les 12 paires
Référence	678000	678001	678002	678003	678004	678005	NC -

Gants Alphatec® 02-100 ex-Barrier®



Une combinaison de 3 technologies nouvelles :

- un film composé de 5 couches qui offre une résistance à une large gamme de produits chimiques ;
- un support non tissé qui présente le même profil que le gant pour garantir un maintien ajusté et confortable tant pour la main que pour le poignet ;
- une technologie d'assemblage brevetée qui empêche la pénétration des produits chimiques et qui fait du film protecteur et de son support une entité unique.

- Contre risques irréversibles
- Film résistant aux produits
- Conception ergonomique qui épouse la forme de la main
- Support intégral non tissé qui favorise l'absorption et l'évacuation de la transpiration, pour un maintien plus frais et plus confortable
- Résistance à un large éventail de produits chimiques, pour la manipulation ou le nettoyage de matériaux dangereux
- Epaisseur : 0,062 mm



EN ISO 374-5:2016



EN ISO 374-1:2016

ABCEFGHIMS

Taille	6	7	8	9	10	11	CHF la paire
Longueur	380 mm	380 mm	380 mm	380 mm	410 mm	410 mm	
Référence	678067	678068	678069	678070	678071	678072	NC -

Gants SHOWA PVC



Bo700 L30

Bo710 L60

- ▶ Gants en PVC non supportés (non pelucheux), effet seconde peau
- ▶ EPI Cat. III
- ▶ Non poudrés
- ▶ Epaisseur : 0,30 mm
- ▶ Excellente protection chimique
- ▶ Imperméables, recommandés pour les travaux en milieu humide ou gras
- ▶ Finition texturée pour une bonne préhension
- ▶ Coloris blanc

S/7	M/8	L/9	XL/10	Unités/boîte	CHF/boîte
-----	-----	-----	-------	--------------	-----------

Gants SHOWA PVC Bo700 clean blanc L30
longueur 300 mm

924036	924037	924038	924039	10 paires	NC -
--------	--------	--------	--------	-----------	------

Gants SHOWA PVC Bo710 long clean blanc L60
longueur 600 mm - manche rapportée soudée à bord élastique -
oeillet de suspension

924040	924041	924042	924043	10 paires	NC -
--------	--------	--------	--------	-----------	------



2000X

















Gants de protection chimique MAPA

➤ A chaque risque son gant, choisissez parmi notre sélection de gants de protection chimique MAPA en latex, nitrile, néoprène ou butyle



Besoin d'aide ? Choisissez la matière du gant en fonction des produits que vous manipulez en consultant notre mini-guide de résistance chimique des gants MAPA : saisissez la référence sur www.milian.com

Modèle	Matière	Finition int. / ext.	Longueur / Epaisseur	Normes	Description / Applications	Taille	Sachet 1 paire		Sachet 10 paires		Sachet 10 paires long. 370 mm	
							Réf.	CHF	Réf.	CHF	Réf.	CHF
ALTO 285  Cat. 3	Latex naturel	Chlorinée / Grip renforcé	600 mm / 1,00 mm	 Type A ABKMPT  2131X	➔ Description • Durée de vie optimisée, bonne protection face aux coups et chocs grâce à l'épaisseur • Protection rallongée sur tout l'avant-bras • Poignet bord roulé ➔ Applications • Convient aux travaux d'entretien et de maintenance en milieu humide (eau, huiles, graisses, hydrocarbures)	8	430119	NC -	-	-	-	-
						9	430120	NC -	-	-	-	
						10	430121	NC -	-	-	-	
ULTRA NITRIL 492 & 491  Cat. 3	Nitrile	Flocage / Relief anti-dérapant	320 mm / 0,38 mm	 Type A AJKOPT  4102X	➔ Description • Forme anatomique du gant et la qualité du flocage : dextérité et confort • Durée de vie et résistance mécanique supérieure • Poignet : manchette droite ➔ Applications • S'utilise en présence d'huile de coupe, de différents solvants, peintures et vernis, colles à base de PVC, enduits, mastics, détergents • Convient à une variété d'utilisations en industrie mécanique, chimique et en collectivités	6	430029B	NC -	430029	NC -	430035	NC -
						7	430030B	NC -	430030	NC -	430036	NC -
						8	430031B	NC -	430031	NC -	430037	NC -
						9	430032B	NC -	430032	NC -	430038	NC -
						10	430033B	NC -	430033	NC -	430039	NC -
						11	430034B	NC -	430034	NC -		
ULTRA NITRIL 480  Cat. 3	Nitrile	Chlorinée / Relief anti-dérapant	460 mm / 0,55 mm	 Type A AIKOPT  4102X	➔ Description • Durée de vie optimisée, bonne résistance mécanique (abrasion, perforation) • Bonne préhension d'objets glissants grâce au relief anti-dérapant • Poignet : manchette droite ➔ Applications • Apporte une protection efficace lors de d'utilisations intensives de produits chimiques à haut-risque	7	430115B	NC -	-	-	-	-
						8	430116B	NC -	-	-	-	
						9	430117B	NC -	-	-	-	
						10	430118B	NC -	-	-	-	
ULTRA NEO 420  Cat. 3	Néoprène	Flocage / Relief anti-dérapant	310 mm / 0,75 mm	 Type A ALMNST  2121X	➔ Description • Souplesse du néoprène, confort du flocage pour un geste facilité • Bonne préhension grâce au relief anti-dérapant. • Poignet : manchette droite ➔ Applications • Convient à la manipulation de nombreux produits chimiques, au nettoyage industriel et aux travaux au contact de la colle	6	-	-	430122	NC -	-	-
						7	-	-	430123	NC -	-	-
						8	-	-	430124	NC -	-	-
						9	-	-	430125	NC -	-	-
						10	-	-	430126	NC -	-	-
BUTOFLEX 650  Cat. 3	Butyle	Supporté textile / Relief antidérapant	350 mm / 1,5 mm	 Type A ABCILMNOS  1121X	➔ Description • Confort exceptionnel, grâce à la technologie de supporté textile MAPA • Gant très résistant adapté à de nombreuses utilisations • Poignet : coupe feston ➔ Applications • Excellente résistance chimique aux acides très corrosifs, cétones, esters et dérivés d'amines Convient aux utilisation en industries cosmétique et pharmaceutique, ainsi qu'en laboratoire	7	430047	NC -	-	-	-	-
						8	430048	NC -	-	-	-	
						9	430050	NC -	-	-	-	
						10	430051	NC -	-	-	-	
						11	430054	NC -	-	-	-	

Prix indicatifs. Consultez www.milian.com

PROTECTION PERSONNELLE

HYGIÈNE
SÉCURITÉ

Gants tricotés en coton



Gants coton de belle qualité de coloris naturel.

2 modèles :

- Coton léger, longueur 215-235 mm ;
- Coton polyester léger, longueur 230 mm.

Taille	7	8	9	CHF les 12 paires
Coton léger	678116	-	678118	NC -
Coton polyester	678122	-	678124	NC -



Gants Sufracold



- ▶ En polypropylène Lycra®
- ▶ Pour petites manipulations en milieu froid
- ▶ Utilisable en sous-gant
- ▶ Maille serrée, tenue parfaite, pénétration de la saleté limitée
- ▶ Coloris bleu
- ▶ Longueur : 23 cm
- ▶ Taille unique
- ▶ Catégorie I risques mineurs, conformes à la norme EN 420-94

Référence	Désignation	CHF la paire
302054	Gant Sufracold	NC -

Mitaine coton



- ▶ Gant tissu jersey interlock polyester/coton
- ▶ Ambidextre, coupe à plat, poignet bord côte de couleur écru
- ▶ Taille unique
- ▶ EPI - Catégorie I - risques mineurs

Référence	Désignation	CHF la paire
940115	Mitaine jersey interlock - taille unique	NC -



ASTUCE



Besoin d'aide ? Retrouvez notre page explicative sur les normes et réglementations des gants en 2^{ème} page du chapitre Hygiène et consultez nos guides techniques sur www.milian.com

QU'EST CE QU'UN GANT DE PROTECTION MÉCANIQUE ?

Le pictogramme « risques mécaniques » est accompagné d'un code à 4 chiffres, selon la norme EN 388 :2003. La norme EN 388 :2016 introduit deux nouveaux facteurs (E et F) permettant de mesurer la résistance mécanique des gants selon la norme EN ISO 13997. Dans tous les cas, o indique le niveau de performance le plus bas.



Tests	Niveaux de performance					
	0	1	2	3	4	5
A. Résistance à l'abrasion (cycles)	< 100	100	500	2000	8000	-
B. Résistance à la coupure par lame (facteur)	< 1.2	1.2	2.5	5.0	10.0	20.0
C. Résistance à la déchirure (Newton)	< 10	10	25	50	75	-
D. Résistance à la perforation (Newton)	< 20	20	60	100	150	-
E. Résistance à la coupure selon norme ISO (Newton)	A /2	B /5	C /10	D /15	E /22	F /30
F. Protection antichoc selon la norme EN	Réussite (P) ou echec (aucun marquage)					

Niveau X : le test n'est pas applicable ou le gant n'a pas été testé. Sources : shieldscientific.fr et ansell.fr

Gants résistant à la coupure HyFlex®

- Gants d'usage général, contre les risques intermédiaires
- Grande résistance à la coupure (tricotés à partir de fils contenant un pourcentage optimal de Dyneema)
- Coloris gris
- Tricoté et enduit côté paume
- Confort exceptionnel grâce au Lycra et à l'enduction polyuréthane qui procurent une grande souplesse et un excellent maintien

Gants HyFlex® 11-627 - Ind. coup. EN388 niveau 4342

Taille	6	7	8	9	10	CHF la paire
Long. (mm)	220	235	245	-	-	
Référence	678073	678074	678075	-	-	NC -



Gants HyFlex® 11-630 - Ind. coup. EN388 niveau 4443

Taille	6	7	8	9	10	CHF la paire
Long. (mm)	220	235	245	250	265	
Référence	678078	678079	678080	678081	678082	NC -



Gants KLEENGUARD® G40

Gants de manipulation pour les tâches mécaniques.
Gants enduits de mousse de nitrile

- Enduction en mousse PURPLE NITRILE* garantissant une grande durabilité
- Grande sensibilité tactile assurant une bonne dextérité
- EN 388 : 3121X (EPI Cat. II)
- Excellente prise en main à l'état sec comme humide
- Protection de la paume des mains contre les solutions non acides (les gants ne sont pas destinés à servir de protection contre les produits chimiques liquides)
- Structure tricotée, nylon noire
- Fabrication sans couture pour un meilleur confort

Taille	7	8	9	10	11	CHF les 12 paires
Référence	038964	038965	038966	038967	038968	NC -



Gants de protection anti-coupures MAPA



Modèle	Matière	Finition intérieure	Finition extérieure	Longueur (mm)	Normes	Description / Applications	Taille	Référence	Unité de vente	CHF
KRYTECH 586 Cat. 2	Polyur-éthane	Support tricoté, sans coutures, à base de fibre PEHD	Finition PU paume et doigts	240 à 300 mm (selon la taille)	 ISO 13997 18N(18358)	➔ Description	6	430040	Sachet de 12 paires	NC -
						• Confort et protection face aux risques de coupure	7	430041		NC -
						• Poignet tricoté	8	430042		NC -
						➔ Applications	9	430043		NC -
						• Convient particulièrement aux manipulations fines en milieu peu salissant	10	430044		NC -
	11	430045	NC -							

GANTS DE PROTECTION MÉCANIQUE : COUPURE, ABRASION, DÉCHIRURE

Gants SHOWA Bo500 palm fit blanc

EN 388:2003
3131



- Gants tricot en nylon/polyester sans couture
- Paume enduite polyuréthane
- Sans latex naturel
- Résistance à l'abrasion et à la déchirure

Taille	S/6	M/7	L/8	XL/9	XXL/10	CHF les 10 paires
Longueur (mm)	205	230	240	260	275	
Référence	924004	924005	924006	924007	924008	NC -

Gants SHOWA HPPE Palm fit

EN 388:2003
4241



- Anti-coupures et anti-abrasions.
- En HPPE avec revêtement en polyuréthane
- Risque d'allergie minimal
- Dos de la main respirant
- Longueur 210 - 260 mm, selon la taille
- Norme EN 388-2003 4241

Taille	6/S	7/M	8/L	9/XL	10/XXL	Unités/boîte	CHF/boîte
Référence	924052	924053	924054	924055	924056	10 paires	NC -

Gants de protection mécanique



GemoMech® 664



GemoMech® 665+

Modèle	Matière	Finition	Longueur/Épaisseur	Normes	Description/Application	Taille	Référence	CHF la paire
GemoMech® 664	Nitrile, polyamide Mousse de nitrile	Liseré de couleur différente en fonction de la taille	215 à 270 mm/ 1,3 mm	EN 388 3121	<ul style="list-style-type: none"> • Bon grip de pièces humide et huileuse • Très bonne dextérité • Excellente résistance mécanique 	6	302014	NC -
						7	302015	NC -
						8	302016	NC -
GemoMech® 665+	Nitrile, polyamide/ Picots : nitrile, mousse de nitrile	Liseré de couleur différente en fonction de la taille	215 à 270 mm/ 1,3 mm	EN 388 3121	<ul style="list-style-type: none"> • Bon grip de pièces humide et huileuse • Très bonne dextérité • Excellente résistance mécanique 	9	302017	NC -
						6	302020	NC -
						7	302021	NC -
						8	302022	NC -
						10	302024	NC -
11	302025	NC -						

ASTUCE



Besoin d'aide ? Retrouvez notre page explicative sur les normes et réglementations des gants en 1ère page du chapitre Hygiène et consultez nos guides techniques sur www.milian.com

Gants SHOWA 381

EN 388-2003
4121



Anti-dérapant (grip résistant à l'huile).

- Revêtement en polyester et spandex microfibre, doublure en mousse de nitrile microporeuse
- Evacuation de la chaleur grâce aux micropores et absorption de la sueur par les microfibrilles
- Excellente sensibilité tactile : épaisseur 0,84 mm au niveau des doigts
- Longueur 220 - 260 mm, selon la taille
- Norme EN 388-2003 4121

Taille	6/S	7/M	8/L	9/XL	Unités/ boîte	CHF/ boîte
Référence	924061	924062	924063	924064	10 paires	NC -

Protège bras Hexarmor anti-piqûres



VIDEO



Saisissez la référence sur
MILIAN.COM
pour voir la vidéo produit

Manchette avec insert SuperFabric contre les piqûres d'aiguilles, tout autour de l'avant-bras.

- Ne glisse pas pendant le travail
- Poignet en Spandex avec passage pour le pouce
- Légère et moins chaude que les manchettes en cuir ou Kevlar
- Ambidextre, vendue à l'unité
- EN 388 : 4501

Taille	7	8	9	10
Référence	790056	790057	790058	790059
CHF	NC -	NC -	NC -	NC -

Sous-gant Anti-piqûre PointGuard® Ultra

NOUVEAU

- Gant fin haute performance de résistance à la piqûre
- Faible épaisseur et souplesse permettant une bonne sensibilité tactile
- Longueur : 255 mm
- EN 388 : 4X33F, ANSI/ISEA coupure A9 perforation 4
- Peut être porté seul ou comme sous-gant
- Léger, lavable

EN 388
4 X 3 3 F

VIDEO



Saisissez la référence sur
MILIAN.COM
pour voir la vidéo produit

Composition

- Coque légère en spandex avec support élastique au poignet
- Paume en silicone
- Haute résistance aux coupures et perforations grâce à la superposition du matériau SuperFabric



Taille	5	6	7	8	CHF la paire
Référence	940296	940297	940298	940299	NC -

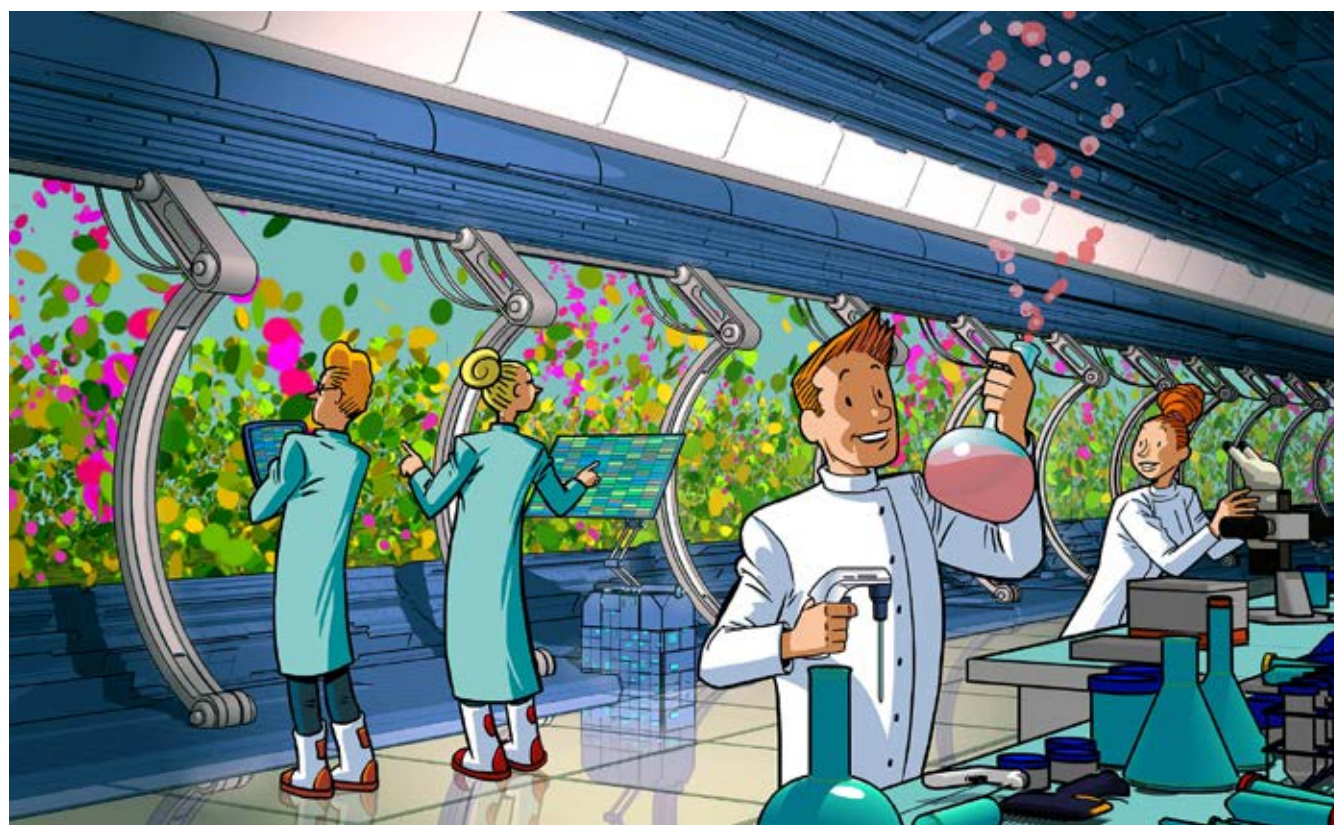

QU'EST CE QU'UN GANT DE PROTECTION THERMIQUE - FROID ?

La norme EN 511 s'applique à tous les gants qui protègent les mains contre le froid de convection et le froid de contact jusqu'à - 50 °C. Le pictogramme «risque par le froid» est accompagné d'un nombre à 3 chiffres.



Tests	Niveaux de performance					
	0	1	2	3	4	5
A. Résistance au froid de convection : transfert du froid par convection (isolation thermique en m ² , °C/W)		≥ 0,10	≥ 0,15	≥ 0,22	≥ 0,30	-
B. Résistance au froid de contact : résistance thermique lors d'un contact avec un objet froid (résistance thermique en m ² , °C/W)		≥ 0,025	≥ 0,050	≥ 0,100	≥ 0,150	-
C. Perméabilité à l'eau après 30 min.d'exposition	Pénétration d'eau	Aucune pénétration d'eau	-	-	-	-

Niveau X : le test n'est pas applicable ou le gant n'a pas été testé.

QU'EST CE QU'UN GANT DE PROTECTION THERMIQUE - CHAUD ?

La norme EN 407 : 2020 définit les exigences et méthodes d'essai contre les risques thermiques, chaleur et/ou feu. Le pictogramme est accompagné de 6 chiffres illustrant le niveau de protection : indice de 0 à 4.



Tests	Niveaux de performance				
	0	1	2	3	4
A. Résistance à l'inflammabilité/comportement au feu : durée de persistance à la flamme (s.), temps pendant lequel le matériau reste enflammé et continue ensuite à se consumer après que la source d'ignition ait été supprimée		≤ 20 s	≤ 10 s	≤ 3 s	≤ 2 s
B. Résistance à la chaleur de contact : température à laquelle le porteur des gants ne sentira aucune douleur pendant une période d'au moins 15 s.		100°C	250°C	350°C	500°C
C. Résistance à la chaleur convective : transmission de la chaleur en secondes, temps pendant lequel le gant est en mesure de retarder le transfert de chaleur d'une flamme		≥ 4 s	≥ 7 s	≥ 10 s	≥ 18 s
D. Résistance à la chaleur radiante : transmission de la chaleur en secondes, temps pendant lequel le gant est en mesure de retarder le transfert de chaleur lors d'une exposition à une source rayonnante		≥ 5 s	≥ 30 s	≥ 90 s	≥ 150 s
E. Résistance à de petites projections de métal en fusion : quantité de métal en fusion nécessaire pour obtenir une élévation de température de 40°C (nombre de gouttes)		≥ 5	≥ 15	≥ 25	≥ 35
F. Résistance à d'importantes projections de métal en fusion : masse (g) de métal en fusion nécessaire pour provoquer une brûlure superficielle		≥ 30 g	≥ 60 g	≥ 120 g	≥ 200 g

Niveau X : le test n'est pas applicable ou le gant n'a pas été testé. Sources : shieldscientific.fr et ansell.fr

Gants de protection thermique MAPA

► Pour tous les travaux nécessitant une protection face à des températures extrêmes



TEMPDEX 710



TEMPDEX 720



TEMPCOOK 476

Modèle	Matière	Finition int. / ext.	Longueur/Épaisseur	Normes	Description / Applications	Taille	Réf.	Unité de vente	CHF
TEMPDEX 710 CE Cat. 2	Sable de nitrile	Support tricoté sans couture/ Enduction nitrile et picots sur la paume et les doigts	240 à 280 mm (selon la taille)	4111X X1XXXX	► Description • Dexterité assurée : finesse et forme anatomique du gant • Durabilité supérieure : excellente résistance à l'abrasion • Revêtement spécial Nitrile Grip pour environnement moyennement huileux • Poignet tricot ► Applications • Pour la manipulation d'éléments chauds (température maximale recommandée : 125 °C) et légèrement huileux • Protège des coupures (720 uniquement)	7	430127B	Sacchet de 10 paires	NC -
						9	430056B		NC -
						11	430057B		NC -
TEMPDEX 720 CE Cat. 2	Sable de nitrile	Support tricoté sans couture à base de fibres d'aramide/ Enduction nitrile, picots sur la paume et les doigts	240 à 280 mm (selon la taille)	4343B X2XXXX	► Description • protection thermique jusqu'à 250 °C • Lavables, résistants aux huiles, graisses et principaux produits détergents. • Tailles : 9 = small, 11 = medium, 12 = large. Comptez deux tailles supplémentaires pour l'épaisseur intérieure. ► Applications • Autoclaves et utilisations en agro-alimentaire	7	430058B	Sacchet de 12 paires	NC -
						9	430059B		NC -
						11	430060B		NC -
TEMPCOOK 476 CE Cat. 3	Nitrile	Tricot protection thermique / Relief antidérapant	450 mm	4443D X2XXXX 111 Type A AFGJOT	► Description • protection thermique jusqu'à 250 °C • Lavables, résistants aux huiles, graisses et principaux produits détergents. • Tailles : 9 = small, 11 = medium, 12 = large. Comptez deux tailles supplémentaires pour l'épaisseur intérieure. ► Applications • Autoclaves et utilisations en agro-alimentaire	7	430058B	Sacchet de 1 paire	NC -
						9	430059B		NC -
						11	430129B		NC -
						12	430130B	Sacchet de 1 paire	NC -

Gants de protection contre la chaleur



- Résistant à la chaleur, protection jusqu'à 370 °C
- Faible conductivité thermique
- Double épaisseur, tricotés
- Résistent au lavage, ne rétrécissent pas
- Bonne résistance chimique
- En nomex, sans amiante
- Egalement utilisables avec de basses températures
- Disponibles en 3 tailles et 2 longueurs (30 ou 52 cm)
- Testés par rapport aux normes EN388 (1, x 4, x) et EN 407
- Marquage CE

Taille	Gants L = 30 cm	CHF la paire	Gants L = 52 cm	CHF la paire
Small	446650	NC -	446654	NC -
Medium	446651	NC -	446655	NC -
Large	446652	NC -	446656	NC -
Extra Large	446653	NC -	446657	NC -

Gants de protection haute température

Gants isolants pour la manipulation d'objets chauds (sortis du four, de l'autoclave, d'étuves). Protection jusqu'à 232 °C.

- Sans amiante
- En coton lavable
- Coloris orange ou naturel
- Taille unique



Coloris orange

Référence	Longueur manchette (cm)	Longueur totale (cm)	CHF la paire
045888	13	33	NC -
045889	28	47	NC -

Gants SHOWA insulated nitrile foam grip

Protection contre le froid et anti-dérapant (grip résistant à l'huile).

- En polyester/nylon tricoté, doublure en acrylique avec un revêtement en nitrile
- Tricot sans couture
- Imperméables, poignet bien protégé
- Longueur 250 - 280 mm, selon la taille



Taille	7/M	8/L	9/XL	10/XXL	Unités/boîte	CHF/boîte
Référence	924057	924058	924059	924060	5 paires	NC -

Gants SHOWA TEMRES

Protection contre le froid tout en étant respirant.

- En nylon et doublure acrylique, avec revêtement polyuréthane
- Etanches à l'eau
- Membrane respirante entre le revêtement et la doublure
- Longueur 270 - 280 mm, selon la taille
- Norme EN 420 EN 388-2003 4221 EN 551-2006 021



Taille	8/M	9/L	10/XL	11/XXL	Unités/boîte	CHF/boîte
Référence	924048B	924049B	924050B	924051B	10 paires	NC -

Gants Versa-Touch®

Gants coloris bleu de protection thermique en spandex acrylique, enduction PVC avec poignet tricoté.

- Support acrylique : confort et isolation thermique
- Applications : biotechnologies et industrie alimentaire (entreposage, manipulation et transport de produits surgelés)
- S'utilisent comme sous-gants dans les opérations de transformation de la viande/du poisson
- Les micro-picots sur la paume assurent une bonne préhension
- Si portés comme sous-gant : protection contre les coupures
- Protection contre le froid de contact : niveau 1
- Sans latex : absence de risque d'allergies de type I



Réf.	Longueur (mm)	Support	Enduction	Manchette	Taille EN	CHF la paire
678229	230	Acrylique	PVC	Poignet tricot	7	NC -
678230	260	Acrylique	PVC	Poignet tricot	9	NC -

Moufle protectrice en Versilic®

- Conforme aux normes CE
- Facilité de manipulation
- Utilisation jusqu'à 200 °C
- Protège les mains des températures extrêmes lors de manipulations
- Les picots permettent une bonne adhérence



Réf.	Désignation	CHF
260426	Moufle protectrice en Versilic®	NC -

Moufle Gabbit en silicone

- Pour utilisation de - 57 °C à + 260 °C
- Picots pour une meilleure préhension

Référence	Désignation	Longueur totale (mm)	CHF
037961	Moufle de protection Gabbit	177 x 100 x 32	NC -

Gants thermo résistant VICOLAB



- Gant thermo résistant de -60 °C à 300 °C
- En silicone, souples
- Lavables en machine
- Longueur 37 cm
- Etanches

	Blanc	Bleu clair	Noir	CHF
Référence	041350	041351	041352	97,90 -

Tablier de cryoprotection



Tablier 100 % étanche pour la protection des éclaboussures d'azote liquide en atmosphère cryogénique.

- Réversible
- Cordons ajustables au cou et à la taille

Référence	Longueur	CHF
035832	0,91 m	NC -
035533	1,06 m	NC -
035535	1,21 m	NC -
035534	1,37 m	NC -

Cryogants



Gants de protection contre les températures très basses ou chaudes, constitués d'une enveloppe extérieure en nylon et d'un complexe intérieure polyester-coton protégé d'un film polyéfine.

- Souples, confortables, chauds, même après une exposition prolongée au froid
- Lavables et séchables en machine
- 2 modèles pour 2 types d'usage

Modèle	Standard	Etanche
Applications	Ultra-froid Congélateur à très basse température Chambre froide Manipulation de glace carbonique	Atmosphère cryogénique Atmosphère ou environnement azote liquide Barres à liquide réfrigérant Broyage cryogénique

➤ Gant à 5 doigts en 4 longueurs

- Poignet : 30 cm
- Mi-avant-bras : 38 cm
- Coude : 50 cm
- Epaule : 68 cm

NB : Ne jamais tremper directement le gant dans l'azote liquide.

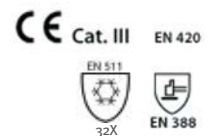

Modèle	Standard					Etanche				
	Petit (S)	Moyen (M)	Grand (L)	Très grand (XL)	CHF la paire	Petit (S)	Moyen (M)	Grand (L)	Très grand (XL)	CHF la paire
Gant 5 doigts 30 cm	035501	035502	035503	035504	NC -	035517	035518	035519	035520	NC -
Gant 5 doigts 38 cm	035505	035506	035507	035508	NC -	035521	035522	035523	035524	NC -
Gant 5 doigts 50 cm	035509	035510	035511	035512	NC -	035525	035526	035527	035528	NC -
Gant 5 doigts 68 cm	035513	035514	035515	035516	NC -	035529	035530	035531	035532	NC -

Gants de protection contre le froid



- Pour utilisation du matériel stocké dans de l'azote liquide ou à basse température
- Très bonne isolation, gants moins épais permettant une grande dextérité
- Fibre synthétique pour une meilleure flexibilité
- Résistants à l'eau
- Coating "waterproof"
- Avec anneau de suspension
- Marquage CE

Taille	Gants L = 37 cm	CHF la paire	Gants L = 50 cm	CHF la paire	Gants L = 60 cm	CHF la paire
Small	446658	NC -	446662	NC -	446670	NC -
Medium	446659	NC -	446663	NC -	446671	NC -
Large	446660	NC -	446664	NC -	446672	NC -
Extra Large	446661	NC -	446665	NC -	446673	NC -



ASTUCE



Besoin d'aide ? Retrouvez notre page explicative sur les normes et réglementations des gants en 1ère page du chapitre Hygiène et consultez nos guides techniques sur www.milian.com

Gants cryo et tablier de protection AIR LIQUIDE

Gants cryo AIR LIQUIDE

Gants de protection contre les risques mécaniques, le froid industriel et les projections de gaz.

- En fleur de bovin hydrofuge bleu épaisseur 1 mm
- Doublés en molleton laine
- Marquage CE
- EN 420 : exigences générales, dextérité
- EN 388 : risques mécaniques, abrasion, coupure par tranchage, perforation

Taille	Small (taille 8)	Medium (taille 9)	Large (taille 10)	Extra large (taille 11)
Référence	082661	082662	082663	082664
CHF la paire	NC -	NC -	NC -	NC -

Tablier de protection AIR LIQUIDE

- En coton siliciné
- Contre les risques de projection de gaz liquéfiés
- A combiner avec des gants

Référence	Désignation	CHF
082665	Tablier de protection (taille unique)	NC -

Air Liquide



Equipements de protection Cryokit

- **Gants Cryokit imperméables et respirants, triple couche**
 - Gants Cryokit - gamme Premium : gants cryogéniques haut de gamme en tissu multicouche imperméable noir/bleu (240 g/m²)
 - Gants Cryoplus - gamme Standard : gants cryogéniques en tissu bleu imperméable, protection multicouches
- **Visière et surlunettes-masque**
 - Clear-Cryo* : visière « heavy duty » avec harnais réglable et visière rigide en polycarbonate, testée pour l'azote liquide
 - Vision-Cryo* : surlunettes-masque
 - *testées pour les projections d'azote liquide
- **Tabliers**
 - Cryo-Light : en tissu bleu effet ciré, imperméable
 - Cryo-Plus : en tissu bleu imperméable

GANTS TRIPLE COUCHE

- Imperméables
- Etanches
- Respirants

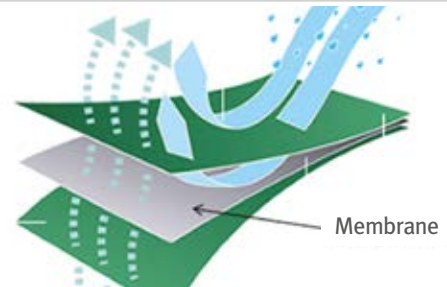

ASTUCE



Autres compositions de kits sur demande : nous contacter
Articles disponibles individuellement sur www.milian.com

Cryokit Case



- Valise format standard en plastique gris
- Protection, flexibilité et dextérité de -196 °C à +150 °C

➤ Contenu du kit :

- 1 paire de gants
- 1 tablier Cryo-Light 90 cm
- 1 paire de guêtres
- 1 visière Clear-Cryo
- 1 valise de transport Cryokit

Gants	Longueur (cm)	Taille 8	Taille 9	Taille 10	CHF la paire
CryoPlus 2.0	38	005259	005260	005261	NC -
CryoPlus 2.1	38	005264	005265	005266	NC -
CryoPlus 2.1	45	005269	005270	005271	NC -
CryoPlus 2.1	55	005273	005274	005275	NC -
CryoPlus 2.1	65	005277	005278	005279	NC -
Cryokit 400	40	005282	005283	005284	NC -
Cryokit 550	55	005286	005287	005288	NC -

Bluebox case



- Valise format « fin » en plastique bleu
- Isolation intérieure en polaire, gant très souple
- Protection, flexibilité et dextérité de -196 °C à +150 °C

➤ Contenu du kit :

- 1 paire de gants
- 1 tablier Cryo-Plus 90 cm
- 1 paire de lunettes-masque Vision-Cryo
- 1 valise de transport Bluebox

Gants	Longueur (cm)	Taille 8	Taille 9	Taille 10	CHF la paire
CryoPlus 2.0	38	005297	005298	005299	NC -
CryoPlus 2.1	38	005302	005303	005304	NC -
CryoPlus 2.1	45	005307	005308	005309	NC -
CryoPlus 2.1	55	005311	005312	005313	NC -
CryoPlus 2.1	65	005315	005316	005317	NC -
Cryokit 400	40	005320	005321	005322	NC -
Cryokit 550	55	005324	005325	005326	NC -

Masques jetables ENDOproteclab



- ▶ En polypropylène bicouches non tissé 25 g/m² et couche filtrante
- ▶ Taille unique : 175 x 95 mm avec bande élastique et pont nasal intégré
- ▶ Avec marquage CE

Coloris	Blanc	Vert	Unités/boîte	CHF/boîte
Référence	942690	942691	50	NC -

Masque papier économique



Masque en papier filtrant avec élastique. 2 plis.

Référence	Désignation	Unités/boîte	CHF/boîte
030653B	Masque papier - 2 plis	100	NC -

Masques 3 plis à élastique ou à liens



Masque 3 plis en polypropylène non tissé à élastique ou à liens.

- ▶ Barrette nasale de 0,3 cm en aluminium
- ▶ Coloris vert
- ▶ Haut pouvoir de filtration

Référence	Désignation	Unités/boîte	CHF/boîte
030698	Masque vert 3 plis à élastique auriculaire	50	NC -
030756	Masque vert 3 plis à liens	50	NC -

Masque Aérolyn® haute filtration



Masque haute filtration non stérile avec élastiques auriculaires, 3 plis, Type II.

- ▶ Norme EN 14683
- ▶ Efficacité de filtration bactérienne et virale : EFB ≥ 98 %
- ▶ Pression différentielle : DP < 29,4 Pa
- ▶ Sans fibre de verre
- ▶ Assemblage par soudure ultrasonique
- ▶ Sans odeur, sans latex
- ▶ Barrette nasale en aluminium

Référence	Désignation	Unités/boîte	CHF/boîte
030780	Masques Aérolyn® haute filtration	50	NC -

Masque 3 couches à visière



- ▶ Visière anti-buée
- ▶ Qualité chirurgicale
- ▶ Élastique auriculaire ou lien
- ▶ En boîte distributrice de 25 masques

Couleur	Élastique		Lien	
	Réf.	CHF les 25	Réf.	CHF les 25
Blanc	683515	NC -	-	-
Bleu	683516	NC -	683519	NC -
Vert	683517	NC -	683520	NC -
Vert	030844	NC -	-	-

Masques haute filtration Spandex®



- ▶ Masque en "non-tissé"
- ▶ Non irritants, sans latex
- ▶ Pouvoir de filtration supérieur à 99,2 %
- ▶ Grand confort
- ▶ Respiration facilitée

Réf.	EFP* (µm)	EFB** (µm)	Fixation	Résist. liquide	Coloris	Unités/carton	CHF/carton
062104	0,1	3	Auriculaire Spandex®	Non	Bleu	50	NC -
062105	0,1	3	Lien polypropylène	Non	Bleu	50	NC -

*EFP : rétention particules **EFB : rétention bactéries

Masque coquille



Masque en fibres de polyester à ruban adhésif élastique et barrette nasale en aluminium. Taux de filtration : 95 %.

Référence	Désignation	Unités/boîte	CHF/boîte
030618	Masque coquille	50	NC -

Masque respiratoire FluidShield® PFR95®

Masque respiratoire et masque de chirurgie.

- Lien polyuréthane à lacer
- Barrette nasale
- EFP : 1 µm / EFB : 3 µm
- Coloris orange
- Non stérile, usage unique
- Sans latex
- Dimensions : 253 x 100 mm

Référence	Désignation	Unités/boîte	CHF/boîte
062004	Masque respiratoire FluidShield® PFR95®, N95	35	NC -



Masque d'hygiène pliable

- En polypropylène avec élastique de maintien
- En boîte distributrice de 50 masques

Référence	Coloris	CHF les 50
683521	Blanc	NC -



Masque de protection respiratoire "bec de canard"

- Usage unique, sans valve respiratoire
- Demi-masque filtrant contre les particules - conçu pour protéger contre les aérosols solides et liquides
- Liens élastiques sans latex
- 4 couches en polypropylène dont une couche formant filtre Melt blown
- Barrette nasale souple
- Durée de port préconisée : 4 heures
- Classifié FFP2, en accord avec la norme européenne EN 149 :2001
- Marquage CE selon la Directive Européenne 89/686/CEE (SGS)

Référence	Désignation	Unités/boîte	CHF/boîte
030782	Masque bec de canard	100	NC -



Masques de protection respiratoire SAFEMASK PREMIUM

- Masques à usage unique protégeant contre les particules solides et liquides
- EPI Cat. III
- Double certification EPI et DM classe I, type IIR (masques FFP1 et FFP2) : EFB > 98 % ; propreté microbienne ≤ 30CFU/g
- Matériau filtrant en non-tissé PP
- Barrette nasale en polypropylène et métal, soudures par ultrasons
- Fixations par doubles élastiques synthétiques

Coloris blanc	Coloris bleu	Niveau de filtration	Emballage	CHF la boîte de 50
-	475221	FFP1 NR D	En boîte distributrice	NC -
475222	475223	FFP1 NR D	Emballage individuel en sachet	NC -
475217	475216	FFP2 NR D	En boîte distributrice	NC -
-	475225	FFP2 NR D	Emballage individuel en sachet	NC -



SterØmask - appareil de désinfection UV pour masques chirurgicaux et FFP2

- Permet de prolonger la durée d'utilisation des masques à usage unique sans valve
- Jusqu'à 4 traitements par masque
- Désinfection ultra rapide, traitement automatisé et contrôle de la dose UV-C en continu
- Désinfection virale et bactériologique en 1 minute pour un masque à plis
- Désinfection virale et bactériologique en 3 min. pour un masque FFP2
- Inactivation des virus et des bactéries à 99,99 %
- Désinfection en 1 min., stérilisation en 3 min.
- Doté d'un support spécialement conçu pour une fixation optimale du masque
- Positionnement précis et reproductible en hauteur, largeur et profondeur
- S'adapte à la géométrie de chaque type de masque, assure une tension adéquate de toute la surface du masque
- Installation simple et rapide sans coût
- Utilisation jusqu'à 25 000 cycles

Matériau	En acier inox
Dim. L x P x H (mm)	450 x 350 x 350
Longueur d'onde UV (nm)	254
Tension nominale	220 V / 50 Hz
Puissance (W)	150
Poids (kg)	15
Temps de désinfection COVID-19	< 1 min.
Temps de stérilisation	< 3 min.
Référence	005550
CHF	NC -



VIDEO



Saisissez la référence sur
MILIAN.COM
pour voir la vidéo produit

Masques MOLDEX antipoussières et antifumée

- Masques FFP forme coque, éprouvée et durable
- Fabriqués en Europe
- Structure DuraMesh® : résistante et durable, garde le masque en forme

- Technologie ActivForm® : pince nasale non nécessaire
- Testés pour le colmatage à la poussière de Dolomie, conformes EN 149:2001+A1:2009

Série Classique

265021



- Brinde coulissante qui se met et s'enlève de façon simple et rapide

VIDEO



Saisissez la référence sur **MILIAN.COM** pour voir la vidéo produit

Référence	Niveau de protection	Soupape	Unités/carton	CHF/carton
265021	FFP1 NR D	Sans	20	NC -
265022	FFP1 NR D	Ventex®	20	NC -
265025	FFP2 NR D	Sans	20	NC -
265004	FFP2 NR D	Ventex®	20	NC -
265029	FFP3 NR D	Ventex®	20	NC -

Série Smart



- Brinde coulissante qui se met et s'enlève de façon simple et rapide, avec clip de fermeture
- Joint nasal confortable

* gaz acides ** gaz acides + ozone

Référence	Niveau de protection	Soupape	Unités/carton	CHF/carton
265023	FFP1 NR D	Ventex®	20	NC -
265026	FFP2 NR D	Ventex®	20	NC -
265005	FFP3 NR D	Ventex®	10	NC -
265006	FFP2 NR D + gaz* < VLEP (charbon actif)	Ventex®	10	NC -
265093A	FFP2 NR D + ozone	Ventex®	10	NC -
265028	FFP3 NR D + gaz** < VLEP(charbon actif)	Ventex®	10	NC -

Série Smart Pocket



- Masques pliés sous emballage individuel
- Joint nasal confortable
- Brinde coulissante avec clip de fermeture

Référence	Niveau de protection	Soupape	Unités/carton	CHF/carton
265094A	FFP2 NR D	Ventex®	10	NC -
265030	FFP3 NR D	Ventex®	10	NC -

Série Smart Solo



- Masques avec brinde simple et tête
- Mise en place et retrait rapide même avec des gants
- Joint nasal confortable

Référence	Niveau de protection	Soupape	Unités/carton	CHF/carton
265024	FFP1 NR D	Ventex®	20	NC -
265027	FFP2 NR D	Ventex®	20	NC -

Série Air



- Masques FFP avec la technologie du filtre plié AirWave : 260 % de surface filtrante supplémentaire et résistance respiratoire notablement réduite
- Capacité de filtration élevée et temps d'utilisation plus long
- Joint nasal confortable, brinde coulissante avec clip de fermeture

Réf. taille S	Réf. taille M/L	Niveau de protection	Soupape	Unités/carton	CHF/carton
265008	265031	FFP2 NR D	Sans	10	NC -
265009	265007	FFP2 NR D	Ventex®	10	NC -
265033	265032	FFP3 NR D	Sans	10	NC -
265011	265010	FFP3 NR D	Ventex®	10	NC -

Série Air Plus



- Masques FFP réutilisables avec la technologie du filtre plié AirWave : 260 % de surface filtrante supplémentaire et résistance respiratoire notablement réduite
- Capacité de filtration élevée et temps d'utilisation plus long
- Joint d'étanchéité complet lavable en TPE hypoallergénique, brinde coulissante avec clip de fermeture

Référence	Niveau de protection	Soupape	Unités/carton	CHF/carton
265034	FFP2 R D	Ventex®	5	NC -
265035	FFP3 R D	Ventex®	5	NC -
265096A	FFP2 R D	Provalve® (réduction de la condensation à l'expiration)	5	NC -
265097A	FFP3 R D	Provalve® (réduction de la condensation à l'expiration)	5	NC -

Accessoire

Référence	Désignation	CHF
265130	Etui de stockage FFPak pour masque coque	NC -

Masques MOLDEX à cartouches fixes

Demi-masques à filtre intégré MOLDEX Compact Mask

- Demi-masque ultra compact prêt à l'emploi, sans entretien
- Large champ de vision, liberté totale de mouvement
- Technologie FlexFit : s'ajuste à toutes les formes de visage
- Filtres pliés pour une faible résistance respiratoire et une grande longévité
- Légèreté et confort (entre 210 et 270 g par masque)
- Conformés norme EN 405:2001

Référence	Niveau de protection	Unités/ carton	CHF/ carton
265038	FFA1 P2 R D	1	NC -
265040	FFA2 P3 R D	1	NC -
265042	FFA1B1E1K1 P3 R D	1	NC -
265041	FFA1B1E1 P3 R D	1	NC -
265098	Préfiltres pour Compact Mask	10	NC -



Masques MOLDEX à cartouches amovibles

Demi-masques MOLDEX Série 7000

- Demi-masques réutilisables à compléter par des filtres latéraux
- Nettoyage et entretien facile sans outils
- Option DropDown permettant de porter le masque autour du cou pendant les pauses
- Raccords de filtres EasyLock® : fixation aisée
- Conformés à la norme EN 140:1998

Désignation	Taille S	Taille M	Taille L	CHF
Pièce faciale en TPE : doux et agréable au porté ; adapté pour la plupart des utilisations	265055	265056	265057	NC -
Pièce faciale en silicone : doux et agréable au porté même à des températures extrêmes	265109A	265110A	265111A	NC -



Masques complets MOLDEX Série 9000

- Masque complet extrêmement léger (360 g) avec oculaire panoramique
- Mise en place et retrait faciles
- Entretien et nettoyage faciles et sans outils
- Raccords de filtres EasyLock® : fixation aisée, ou EN 148-1
- Pas d'adaptateur ni de pièces supplémentaires
- Pièce faciale en TPE, souple et hypoallergénique
- Conformés norme EN 136:1998 Classe 2

Désignation	Taille S	Taille M	Taille L	CHF
Masques avec raccords de filtres EasyLock®	265076	265077	265078	NC -
Masques avec raccords de filtres EN 148-1	265079	265080	265081	NC -



Saisissez la référence sur
Milian.com
pour voir la vidéo produit



Filtres pour masques MOLDEX

Filtres anti-gaz EasyLock® pour séries 7000 et 9000

Référence	Niveau de protection	Unités/ carton	CHF/ carton
265122A	A1	10	NC -
265088	A2	8	NC -
265123A	ABE1	10	NC -
265124A	ABEK1	10	NC -
265126A	A2B2E1	8	NC -
265127A	AX	8	NC -
265129A	ABEK2	8	NC -

Filtres à particules EasyLock® pour séries 7000 et 9000

Référence	Niveau de protection	Unités/ carton	CHF/ carton
265082	P1 R	20	NC -
265083	P2 R	20	NC -
265084	PR R + ozone	12	NC -
265085	P3 R	12	NC -
265086	P3 R + ozone	12	NC -

Packs masques + filtres

► Boîte prête à l'emploi avec masque (taille M) et filtres

Référence	Masque série	Niveau de protection	CHF
265113A	7000	A1 P2 R	NC -
265058	7000	A2 P3 R	NC -
265059	7000	A1B1E1K1 P3 R	NC -
265090	9000	A1B1E1K1 P3 R	NC -

Filtres combinés anti-gaz et anti-poussières EasyLock®

Référence	Niveau de protection	Unités/ carton	CHF/ carton
265087	A1 P2 R	8	NC -
265089	A2 P3 R	6	NC -
265125A	ABEK1 P3 R	6	NC -
265128A	ABEK1Hg P3 R	6	NC -



Polluants gaz et vapeurs

Type	Facteur de protection	Catégorie de polluants	Exemples
A1	50 x VLEP ou 1000 ppm	Gaz et vapeurs organiques de point d'ébullition >65°C	Solvants de peintures, adhésifs, pesticides...
A2	50 x VLEP ou 5000 ppm	Gaz et vapeurs organiques de point d'ébullition >65°C ; idem A1 mais avec concentrations plus élevées	Solvants de peintures, adhésifs, pesticides...
ABE1	50 x VLEP ou 1000 ppm	Gaz et vapeurs organiques de point d'ébullition >65°C (A1) + gaz et vapeurs inorganiques (B1) + gaz acides (E1)	B1 : chlore, brome, hydrogène sulfuré, chlorure de cyanogène ; E1 : acide nitrique, dioxyde de soufre, acide chlorhydrique
ABEK1	50 x VLEP ou 1000 ppm	Filtre combiné A1, B1, E1, K1 (Ammoniac et dérivés)	

Polluants particules

Type	Caractéristiques	Niveau de protection	Spécificités
P1 R* D**	4 x VLEP	Poussières, fumées, brouillards dont la phase liquide est l'eau ou l'huile ; aérosols	Poussières non toxiques, cellulose, charbon, chaux, pollen, sucre
P2 R D	12 x VLEP	Poussières fines et toxiques, brouillards dont la phase liquide est l'eau ou l'huile, aérosols, agents biologiques de groupe 2	Idem FFP1 mais en concentrations plus élevées ; poussières toxiques, oxyde d'aluminium, bauxite, borax, poussière de brique, ciment, gypse, oxyde de calcium, poussière de béton, granit, poussières et fumées de plomb, moisissure, poussières de bois tendre, fumée d'oxyde de zinc
P3 R D	48 x VLEP	Poussières dangereuses et cancérigènes, brouillards dont la phase liquide est l'eau ou l'huile, aérosols ; agents biologiques de Groupes 2 et 3 ; substances CMR.	Idem FFP2 mais en concentrations plus élevées ; substances cancérigènes, fibres céramiques, poussières de frein, chromates, chromium, cobalt, nickel, poussières de bois durs, micro-organismes, aérosols radioactifs et biochimiques actifs, enzymes, virus
ABEK1	50 x VLEP ou 1000 ppm	filtre combiné A1, B1, E1, K1 (Ammoniac et dérivés)	

* R : réutilisable ** D : testé pour la colmatation à la poussière de Dolomie - source : Moldex

Masques anti-poussières coque série C100 3M



- Masques jetables
- Élastique synthétique
- Barrette nasale ajustable
- Légers
- Résistants à l'écrasement
- Version avec ou sans soupape

Référence	Désignation	Unités/ carton	CHF/ carton
950274	Masque FFP1 NR D	20	NC -
950276	Masque FFP1 NR D avec soupape	10	NC -
950275	Masque FFP2 NR D	20	NC -
950277	Masque FFP2 NR D avec soupape	10	NC -

Masques antipoussières pliables VFlex

- Conformes à la norme EN 149:2001 + A1:2009
- Masques en forme de V : port agréable, respiration et communication facilitées
- Élastiques sans latex
- Stockage à plat : gain de place
- Barrette nasale en aluminium
- Champ de vision dégagé

Référence	Protection	Unités/ carton	CHF/ carton
955478	FFP1 NR D	25 x 40	NC -
955479	FFP1 NR D avec soupape	15 x 20	NC -
955480	FFP2 NR D	50 x 8	NC -
955480A	FFP2 NR D	50	NC -
955481	FFP2 NR D avec soupape	15 x 20	NC -
955481A	FFP2 NR D avec soupape	15	NC -
955482	FFP3 NR D avec soupape	15 x 20	NC -
955482A	FFP3 NR D avec soupape	15	NC -



Masques coques anti-poussière - série 8300

- Joint facial mousse souple permet l'adaptabilité à la plupart des visages
- Soupape Cool-flow augmentant le confort et facilitant le dégagement de l'air chaud et humide du masque
- Hypoallergéniques, étanchéité totale une fois sur la peau
- Conformes à la norme européenne EN 149 :2001
- Répondent aux exigences essentielles de sécurité définies par la directive européenne 89/686 (articles 10 et 11B), marquage CE

Référence	Désignation	CHF les 10
955386	Masque FFP2 NR D	NC -
955387	Masque FFP2 NR D avec soupape Coolflow	NC -
950105	Masque FFP3 R D avec soupape Coolflow et joint d'étanchéité	NC -



Masques pliables 3 panneaux série Aura 9300+ 3M

- Conformes à la norme EN149:2001+A1:2009
- Usage unique, pliables, résistance respiratoire moindre
- Formation de buée sur les lunettes réduite grâce au panneau nasal embossé
- Languette de mise en place pour une bonne étanchéité sous le menton
- La soupape 3M cool flow permet l'évacuation de la chaleur et de l'humidité
- Mousse nasale, tissu intérieur ultra doux
- Emballage individuel

Référence	Désignation	Unités/ carton	CHF/ carton
950017	Masque FFP1 NR D	20	NC -
950018	Masque FFP1 NR D avec soupape	10	NC -
950019	Masque FFP2 NR D	20	NC -
95006B	Masque FFP2 NR D avec soupape	10	NC -
950106	Masque FFP3 NR D	20	NC -
950007	Masque FFP3 NR D avec soupape	40	NC -
950007B	Masque FFP3 NR D avec soupape	10	NC -



Masques pliables série C300 3M

- Conformes à la norme EN 149:2001 + A1:2009
- Usage unique, pliables, barrette nasale incorporée
- Soupape cool Flow : permet l'évacuation de la chaleur et de l'humidité
- En sachet individuel

Référence	Désignation	Unités/ boîte	CHF/ boîte
955491	Masque C310 FFP1 NR D	20	NC -
955492	Masque C312 FFP1 NR D avec soupape Cool Flow	10	NC -



Masques antipoussière coques premium 8825+ et 8835+ 3M

VIDEO



Saisissez la référence sur
MILIAN.COM
pour voir la vidéo produit



- Conformes à la norme EN 149:2001 + A1:2009
- Sans métal et sans PVC
- Joint d'étanchéité TPE: pression répartie uniformément sur le visage, moins de buée
- Élastiques avec code couleur : bleu pour FFP2 et rouge pour FFP3

Référence	Désignation	Unités/ carton	CHF/ carton
950279	Masque 8825+ FFP2	5	NC -
950005B	Masque 8835+ FFP3	5	NC -

Masques 3M anti-poussière et odeurs de gaz acides ou vapeurs organiques

- Protection combinée contre les poussières et les odeurs nuisibles de liquides non volatils grâce à la couche de charbon actif
- Conformes EN 149:2001+A1:2009

- Filtre en polyester/polypropylène/charbon
- Sans latex
- Forme coque avec barrette nasale, faible résistance respiratoire

Anti-poussières et odeurs gênantes de gaz acides



Réf.	Désignation	Unités/ boîte	CHF/ boîte
955370	Masque FFP2 NR D avec soupape	10	NC -

Anti-poussières et odeurs gênantes de vapeurs organiques



Réf.	Désignation	Unités/ boîte	CHF/ boîte
955313A	Masque FFP1 NR D	20	NC -
955371	Masque FFP1 NR D avec soupape	10	NC -
955372	Masque FFP2 NR D avec soupape	10	NC -

Demi-masques à filtre intégré 3M - série 4000+



NOUVEAU



- Demi-masques réutilisables, sans entretien
- Conception légère et équilibrée
- Construction monopièce avec filtres intégrés
- Mise en place facile et sécurisée : harnais réglable, brides faciles à serrer
- Larges et doubles soupapes d'inhalation
- Design profilé permettant le port d'autres équipements de protection
- Nouvelle génération : meilleur affichage du niveau de protection, diminution de la résistance respiratoire

Référence	Classe	Désignation	Unités/ carton	CHF/ carton
955495	FFA1P2 RD	Masque 4251+ - vapeurs organiques* et particules	1	NC -
955496	FFA2P3 RD	Masque 4255+ - vapeurs organiques* et particules	1	NC -
955497	FFABE1P3 RD	Masque 4277+ - vapeurs organiques*/inorganiques, gaz acides, particules	1	NC -
955498	FFABEK1P3 RD	Masque 4279+ - vapeurs organiques*/inorganiques, gaz acides, ammoniac, particules	1	NC -

* Vapeurs organiques de point d'ébullition supérieur à 65 °C

Accessoires

Référence	Désignation	Unités/ carton	CHF/ carton
955499	Protège-filtre pour masques série 4000+	10	NC -
955541A	Ventilateur rechargeable Flow Fan 1040 pour masque Série 4000+	1	NC -

Demi-masques de protection réutilisables 3M



Série 7500



Série 6000

- Demi-masques réutilisables à compléter par 2 filtres latéraux se fixant par un simple système de baïonette
- Pour filtres antigaz et/ou à particules 3M
- Compatibles avec le port de protections oculaires et auditives
- Usage possible avec système à adduction d'air, nous consulter
- Conformes à la norme EN 140

► Série 6000 - gamme Classique

- Économique et très léger
- Pièce faciale en élastomère hypoallergénique
- Entretien minimum, pour un maximum de confort et de simplicité
- Poids : 82 g

► Série 7500 - gamme Premium

- Masque Premium, léger et minimisant les points de tension
- Soupape expiratoire coolflow : réduit l'humidité à l'intérieur du masque
- Pièce faciale en silicone, pont nasal mince
- Entretien complet possible
- Poids : 136 g

Taille	Petite	Moyenne	Grande
Série 6000			
Référence	950083	950084	950087
CHF	NC -	NC -	NC -
Série 7500			
Référence	950078	950009	950080
CHF	NC -	NC -	NC -

WEB



Saisissez la référence sur **milian.com**
pour retrouver le guide de sélection 3M

Masques complets de protection 3M

- Masques réutilisables à compléter par 2 filtres latéraux se fixant par un simple système de baïonnette
- Pour filtres antigaz et/ou à particules 3M
- Oculaire panoramique en polycarbonate résistant aux rayures et aux chocs
- Compatibles avec le port de protections auditives
- Usage possible avec système à adduction d'air, nous consulter
- Conformés à la norme EN 136

➤ Série 6000 - gamme Confort ➤ Série 7907S - gamme Premium

- Fixation par harnais à 4 brides
- Conception très légère : 400 g
- Pièce faciale en élastomère hypoallergénique
- Soupape respiratoire CoolFlow
- Pour la protection respiratoire lors de tâches difficiles (résistance respiratoire minimum)
- Fixation par harnais à 6 brides
- Double joint facial en silicone
- Membrane phonique pour une meilleure communication



Taille	Petite	Moyenne	Grande
Série 6000			
Référence	950090	950008	950091
CHF	263,30 -	263,30 -	263,30 -

Filtres pour demi-masques et masques complets 3M



Saisissez la référence sur milian.com pour retrouver le guide de sélection 3M



Anti-poussière série 2000

Réf.	FFP	Type de risques	Unités/carton	CHF/carton
950010	FFP2	Contre les aérosols solides et liquides jusqu'à 10 x VME avec des demi-masques et masques complets	20	NC -
950011	FFP3	Contre les aérosols solides et liquides jusqu'à 50 x VME avec des demi-masques et 200 x VME avec des masques complets	20	NC -
950094	FFP2	Contre les aérosols solides et liquides jusqu'à 10 x VME avec des demi-masques et masques complets + odeurs vapeurs organiques* + odeurs gaz acides*	20	NC -
950095	FFP3	Contre les aérosols solides et liquides jusqu'à 50 x VME avec des demi-masques et 200 x VME avec des masques complets + odeurs vapeurs organiques* + odeurs gaz acides*	20	NC -
955435	FFP3	Odeurs vapeurs organiques* + odeurs gaz acides* + fluorure d'hydrogène (jusqu'à 30 ppm) + particules	20	NC -

* pour des concentrations inférieures à la VME

Anti-poussière série 5000

Utilisables uniquement en combinaison avec les filtres anti-gaz de la série 6000.

Réf.	FFP	Type de risques	Unités/carton	CHF/carton
950092	FFP1 R	Contre les poussières jusqu'à 4 x VME avec des demi-masques et masques complets	30	NC -
950093	FFP2 R	Contre les aérosols solides et liquides jusqu'à 10 x VME avec des demi-masques et 200 x VME avec des masques complets	20	NC -
950014	FFP3 R	Aérosols solides et liquides jusqu'à 50 x VME avec des demi-masques et 200 x VME avec des masques complets	20	NC -

Accessoire

Référence	Désignation	CHF les 2
950015	Bague pour combinaison filtre anti-poussière série 5000 et anti-gaz	NC -

Packs

Référence	Classe	Masques	Filtres	CHF
950079	A2P3R	950009	2 filtres 950097 + 4 filtres 950014 + 2 bagues 950015	NC -
950081	A2P3R	950080	2 filtres 950097 + 4 filtres 950014 + 2 bagues 950015	NC -
950085	A1P2R	950084	2 filtres 950096 + 4 filtres 950093 + 2 bagues 950015	NC -
950086	A2P3R	950084	2 filtres 950097 + 4 filtres 950014 + 2 bagues 950015	NC -

Anti-gaz série 6000

Combinaison possible avec les filtres anti-poussière série 5000.

Réf.	Protection	Type de risques	Unités/carton	CHF/carton
950096	A1	Vapeurs organiques**	8	NC -
950097	A2	Vapeurs organiques**	8	NC -
955378*	A2	Vapeurs organiques**	8	NC -
950098	K1	Ammoniac et dérivés	8	NC -
950099	ABE1	Vapeurs organiques**, inorganiques et gaz acides	8	NC -
950013	ABEK1	Vapeurs organiques**, inorganiques, gaz acides, ammoniac et dérivés	8	NC -
950100	A1 Formol	Vapeurs organiques** et formol	8	NC -

* avec indicateur de saturation ** de point d'ébullition > 65 °C

Anti gaz et anti-poussières combinés série 6000

Réf.	Protection	Type de risques	Unités/carton	CHF/carton
955373	A1P3 R	Vapeurs organiques** et particules	4	NC -
955375	A2P3 R	Vapeurs organiques** et particules	4	NC -
955374	ABEK1 P3R +formol	Vapeurs organiques**, vapeurs inorganiques, gaz acides, ammoniac et ses dérivés, formaldéhyde jusqu'à 10 ppm et particules	4	NC -
955377	A1E1Hg P3R	Vapeurs organiques**, gaz acides, mercure, chlore et particules	4	NC -
950102*	AX P3NR	Vapeurs organiques de point d'ébullition < 65 °C et particules	4	NC -
955376*	ABEK2Hg P3R + formol	Vapeurs organiques**, vapeurs inorganiques, gaz acides, ammoniac et dérivés, mercure, formaldéhyde jusqu'à 10 ppm et particules	4	NC -

* à utiliser seulement avec un masque complet ** de point d'ébullition > 65 °C

Demi-masques réutilisables 3M Secure Click Série HF-800



NOUVEAU



- Conçu pour protéger en conditions extrêmes, facilite la mise en place et l'ajustement
- Améliore la communication grâce à la membrane phonique (en option)
- Pièce faciale en silicone souple pour plus de confort
- Comprend un bouton presseur de vérification d'étanchéité
- Poids de la pièce faciale : 182 g
- Utilisation avec les filtres Secure Click™ : système de fixation avec contrôle sonore
- Filtres Secure Click™ : diminution de la résistance respiratoire (cartouches double flux)

Taille	Petite	Moyenne	Grande
Version standard			
Référence	955500	955501	955502
CHF	NC -	NC -	NC -
Version avec membrane phonique			
Référence	955503	955504	955505
CHF	NC -	NC -	NC -



Retrouvez sur milian.com les visuels des autres filtres et préfiltres

Filtres anti poussière Secure Click™

Référence	Protection	Unités/carton	CHF/carton
955511	P2 R	20	NC -
955512	P2 R + Odeurs vapeurs organiques et gaz acides	20	NC -
955513	P3 R	20	NC -
955514	P3 R + Odeurs vapeurs organiques et gaz acides	20	NC -

Filtres antigaz Secure Click™

Référence	Protection	Unités/carton	CHF/carton
955506	A1	8	NC -
955507	A2	8	NC -
955508	ABEK1	8	NC -

Préfiltres pour cartouches Secure Click™

Référence	Protection	Unités/carton	CHF/carton
955515	P1 R	40	NC -
955518	P2 R	40	NC -
955519	P3 R	40	NC -
955520	Bague pour combinaison anti poussière et anti gaz Secure Click™	10	NC -

Filtres combinés gaz et particules Secure Click™

Référence	Protection	Unités/carton	CHF/carton
955509	A2P3	8	NC -
955510	ABEK1 P3	8	NC -

Protections faciales et respiratoires 3M Versaflo



- Coiffes et cagoules Série S
- Pour système de protection respiratoire à ventilation assistée
- Coiffe légère avec harnais
- Protection combinée : voies respiratoires, tête (visage et yeux), cou et épaule

Protection des yeux et du visage selon norme EN166:2:f:3
Protection respiratoire si utilisé avec source d'air 3M selon norme EN12941



- Protection contre
 - Les poussières fines et fumées
 - Les gaz et les vapeurs
 - Les mélanges gaz-particules pour système de protection respiratoire à ventilation assistée
- Confort amélioré
 - Visière peu courbée limitant les reflets
 - Sifflement limité
 - Limitation de la formation de buée
 - Circonférence crânienne réglable
 - Orientation du flux d'air réglable à l'extérieur de la cagoule

Taille	Coiffe avec harnais		Cagoule avec harnais		Cagoule avec harnais résistance chimique	
	S/M	M/L	S/M	M/L	S/M	M/L
Référence	955331	955327	955342	955343	955323	955283
CHF	NC -	NC -	NC -	NC -	NC -	NC -

Système de filtration respiratoire à ventilation assistée : kit protection gaz vapeur particules VERSAFLO TR-600



- Système de purification d'air porté à la ceinture
- Ventilation assistée pour une protection contre les particules, les odeurs, les gaz et les vapeurs selon EN60529 IP54
- Débit d'air réglable
- Batterie lithium légère
- Contenu du kit :
 - Unité de filtration Versaflo TR-602E
 - Filtre A2P et pré-filtre (x 10)
 - Couvre filtre
 - 2 pare-étincelles
 - Batterie haute capacité
 - Chargeur intelligent
 - Support de charge
 - Tuyau respiratoire BT-30
 - Ceinture décontaminante

Référence	Désignation	CHF
955344	Kit protection gaz vapeur particules VERSAFLO TR-600	NC -



VENTILATION ASSISTÉE :
Nombreuses configurations disponibles : nous consulter

Lunettes de protection JACKSON SAFETY*

Lunettes de protection, élégantes et confortables, pour une sécurité et une productivité accrues.

- Conformés à la norme EN 166 1F (2002)
- Résistance aux impacts à 45m/s conformément avec la norme EN 166 :2002 niveau 1F
- Oculaire fin, léger et enveloppant pour une meilleure protection
- Design des lunettes pouvant convenir à tous les utilisateurs
- Excellente qualité optique, EN 166 :2002 classe 1
- Protection prouvée à 99,9% contre les UVA/UVB, conformément à la norme EN 166 :2002
- Marquage CE



Saisissez la référence sur
MILIAN.COM
pour voir la vidéo produit



Modèle	V50 Calico	V40 HellRaiser	V30 Nemesis	V30 Nemesis VL	V20 Purity	V10 Unispec
• Oculaire en polycarbonate résistant aux impacts	X	X	X	X	X	X
• Forme enveloppante et légère	X	X	X	X	X	X
• Protection à 99,9 % contre les UVA/UVB	X	X	X	X	X	X
• Oculaires disponibles	3	5	4	4	4	3
• Branches souples avec revêtements en caoutchouc antiglisses	X	X	X	X	X	-
• Caractéristiques du pont nasal	Ajustable	Ajustable	Renforcé	Renforcé	Renforcé	-
• Branches pivotantes pour régler l'angle de vue	X	X	X	X	X	-
• Barre frontale pourvue d'un revêtement souple + ventilation	X	X	X	X	-	-
• Surlunettes disponibles pour les visiteurs	-	-	-	-	-	X
Oculaire incolore anti-buée (A) Diffusion max de lumière, pour utilisation en intérieur	040449	-	040118	-	040121	040126
CHF la paire	NC -	-	NC -	-	NC -	NC -
Oculaire fumé (B) Condition de forte luminosité, pour utilisation en extérieur	040450	040111B	-	040461	-	-
CHF la paire	NC -	NC -	-	NC -	-	-



Lunettes de sécurité 3M



950042



950043



950040



950036



- Résistance à l'impact de faible énergie à des températures extrêmes
- Oculaire en polycarbonate
- Protection UV, anti-rayures, anti-buée
- Conforme aux normes EN 166 :2001, EN 170 :1992 et EN 172 :1994

Modèle	Premium
• Branches réglables	5 longueurs
• Inclinaison réglable	-
• Extrémité souple/branche	-
• Arceau profilé nasal doux, profilé	X
• Teinte des branches	Noire
Oculaire fumé (B)	950043
Oculaire jaune (C)	-
CHF la paire	NC -

Surlunettes de protection 3M



- Protection latérale intégrée à l'écran
- Spécialement conçues pour être portées par dessus des lunettes de prescription
- Branches ajustables
- Embouts pivotants et anti-dérapants
- Ecran en polycarbonate incolore
- Filtration UV (conforme à la norme EN 170)
- Anti-buée, anti-rayures, anti-statique, et anti-attaques chimiques

Référence	Désignation	CHF la paire
950058	Lunettes bleue en PC	NC -

Lunettes de protection UV Secure Fit 3M



SF200

SF400

- Optique de classe 1 en polycarbonate, adaptée aux utilisations prolongées
- Anti-UV, anti-rayures, anti-buée (* sauf référence 955291)
- Forme enveloppante, apportant une bonne protection et un excellent champ de vision
- Branche à répartition de pression : haut niveau de confort et d'ajustement
- Version jaune/ambree à haut niveau de contraste : adaptée aux environnements de basse luminosité
- Versions grises, bleues contre les éblouissements (EN172:1994)
- Température d'utilisation : -5 °C à +55 °C, conformément à la norme EN166:2001
- Conformés aux normes de protection contre les radiations UV (EN170:2002)
- Poids : 18 g (modèle SF200) / 19 g (modèle SF400)
- Modèle SF400 : pont nasal réglable et insert souple pour optimiser le confort et l'adhérence

SecureFit SF200

Coloris des oculaires	Incolore*	Incolore	Gris	Jaune
Référence	955291	955290	955292	955293
CHF	NC -	NC -	NC -	NC -

SecureFit SF400

Coloris des oculaires	Incolore	Gris	Jaune	Bleu miroité	Indoor/Outdoor miroité
Référence	955334	955335	955336	955337	955338
CHF	NC -	NC -	NC -	NC -	NC -

Lunettes monoécran Pulsafe Millennia noires

Monture noire avec branche droite dotée d'un système d'ajustement personnalisé.

- Ecran en polycarbonate
- Vision et protection latérale parfaites

- Filtration UV 100%
- Ecran anti-rayures et anti-buée
- Protection des impacts : 45 m/S
- Poids : 32 g
- Livrées avec une cordelette de maintien Flexicord



Référence	Désignation	CHF la paire
039051	Lunettes monoécran Pulsafe Millennia	NC -

Lunettes de protection économiques

Lunettes parfaitement transparentes avec écran panoramique en polycarbonate.

- Rebords faisant office de protection latérale
- Font également office de sur lunettes
- Ailettes d'aération anti-buée
- Non stériles
- Poids : 46 grs
- Livrées par 10



Référence	Désignation	CHF les 10
030721	Lunettes de protection économiques	NC -

Lunettes de protection Medimask Eye Protect

- Forme large et anatomique
- Excellente protection des yeux des utilisateurs
- Forme spéciale de la visière (devant et sur les côtés) pour une bonne protection des projections de liquides ou particules
- Branches réglables (longueur et inclinaison) pour un port des lunettes plus confortable
- Visière en polycarbonate transparent
- Equipement de protection individuelle de classe II (CE – 0196)
- Monture en polyamide bleu
- Poids : 35 g
- Classe optique (EN 166) : 1
- Résistance à l'impact (EN 166) : F
- 100 % UV (longueur d'onde > 380 nm)
- Conformés à la norme EN 166
- Ne doivent pas être conservées à une température supérieure à 50 °C



Référence	Désignation	CHF les 5 paires
161533	Lunettes de protection Medimask	NC -

Lunettes Uvex Phéos



- Oculaire bi-sphérique avec technologie de revêtement Uvex Supravision
- Très grand champ de vision sans cadre
- Anti-buée à l'intérieur
- Extrême protection anti-rayures à l'extérieur et résistance aux produits chimiques
- Totalement exemptes de métal
- Très légères

Référence	Modèle	Coloris	Oculaire	CHF la paire
267003	Version standard	Noir / vert	PC incolore / UV2-1,2	NC -
267004	Version étroite	Blanc / vert	PC incolore / UV2-1,2	NC -

Accessoire

Référence	Désignation	CHF
267005	Cordon de lunettes	NC -

Lunettes Uvex Skyper



- En polycarbonate
- Branches réglables en inclinaison et en longueur
- Protection contre les impacts mécaniques et chimiques
- Ecran panoramique offrant un large champ de vision
- Filtre UV 2-12, selon EN170
- Uvex supravision HC-AF (anti-rayures extrêmement résistant à l'extérieur, 100% UV protecteur, anti-buée permanent à l'intérieur)

Référence	Coloris	Oculaire	Unités/carton	CHF/carton
828314	Bleu	PC incolore / UV2-12	5	NC -

Lunettes Uvex Astropec



- Lunettes bleues, oculaires incolores
- Ecran panoramique avec protections latérales
- Absence de pression grâce aux branches flexibles
- Branches inclinables pour s'adapter à tous les visages
- Anti-rayures, résistantes aux produits chimiques, faciles à nettoyer

Référence	Modèle	Coloris	Oculaire	CHF la paire
940114	Lunette	Bleu	PC incolore / UV 2-1,2	NC -

Lunettes Uvex Super OTG



- Branches sans charnière à embouts souples et hautement flexibles, se positionnant au-dessus de toute lunettes de vue, sans pression
- Exemptes de métal
- Anti-rayures, résistantes aux produits chimiques, faciles à nettoyer

Référence	Coloris	Oculaire	CHF la paire
267006	Bleu marine	PC incolore / UV2-1,2	NC -

Lunettes Uvex autoclavables



267000



267001



- Large champ de vision
- Traitement Uvex Supravision CR, revêtement anti-buée résistant à l'autoclavage pendant 10 cycles

Référence	Modèle	Coloris	Oculaire	CHF la paire
267000	Lunette	Blanc-bleu clair	PC incolore / UV 2-1,2	NC -
267001	Surlunette	Blanc-bleu clair	PC incolore / UV 2-1,2	NC -

WEB



Saisissez la référence sur milian.com pour retrouver les informations sur les marquages obligatoires & normes européennes.

Lunettes de protection Bollé Safety à branches

- Oculaires en polycarbonate
- Confortables et légères
- Fournies avec étuis en microfibre (et cordon ajustable pour modèles IRI-s)
- Filtrant 99,9% des UVA/UVB

➤ 4 types d'oculaires disponibles :

- Incolores : utilisation en intérieur, traitement anti-buée et anti-rayures standard
- Fumés : utilisation à l'extérieur, protection contre les rayons solaires
- ESP (Extra Sensory Perception) : intérieur/extérieur, réduit l'éblouissement, filtre 57 % de la lumière bleue (LED)
- Twilight : intérieur/extérieur, conçue pour les faibles luminosités, améliore les contrastes, double traitement anti-buée intérieur/extérieur

bolle
SAFETY

Modèle	Photo	Caractéristiques	Oculaire	Marquage oculaires	Référence	CHF la paire
Contour (photo : contour, oculaire fumée)		- Oculaire PC - 2,2 mm - Galbe 8 - Monture PC - Branches nylon + TPE - Branches TIPGRIP anti-glisse - Nez anti-glisse réglable - 21 g - Anti-statique - Marquage monture :  EN166 FT CE	Incolore	2C-1,2 	270000	NC -
			Fumée	5-2,5 	270001	NC -
			ESP	5-1,4 	270002	NC -
Rush+ (photo : Rush+, oculaire incolore)		- Oculaire PC - 2,2 mm - Galbe 9 - Monture PC - Branches bicolores ultra-souples, co-injectées PC + TBR - Traitement avancé anti-buée/rayures Platinum - Nez anti-glisse - 26 g - Marquage monture :  EN166 FT CE	Incolore*	2C-1,2 	270003	NC -
			Fumée*	5-3,1 	270004	NC -
			Twilight**	5-2 	270005	NC -
IRI-s (photo : IRI-s, oculaire Twilight)		- Oculaire PC - 2,2 mm - Galbe 10 - Monture PC - 1 modèle - 1 taille unique : branches PC + TBR ergonomiques et pivotantes - Traitement avancé anti-buée/rayures Platinum - Nez 3 positions, à mémoire de forme - 27 g - Marquage monture :  EN166 FT CE	Incolore***	2C-1,2 	270006	NC -
			Fumée	5-3,1 	270007	NC -
			Twilight	5-2 	270008	NC -

*Branches noire/rouge **Branches noire/grise ***Loupe de lecture intégrée

Lunette-masque Uvex Ultrasonic

- Absence de problème de pression grâce à la combinaison de matériaux souples et rigides
- Possibilité de port de lunettes de vue
- Traitement Uvex Supravision CR, revêtement anti-buée résistant à l'autoclavage pendant 10 cycles





Référence	Coloris	Oculaire	CHF la paire
267002	Blanc / transparent	PC incolore / UV2-1,2	NC -

Lunettes-masque de protection Bollé Safety spéciales « salle blanche »



Superblast Auto-Clave



Champ de vision panoramique, ventilation renforcée : confort irréprochable.

- Oculaires PC - 2,2 mm - Galbe 5
- Monture TPE aérée
- Masque ultra-confortable
- Goulotte de débordement pour les liquides
- Port de lunettes correctrices et demi-masque respiratoire possible
- Face polycarbonate sans traitement
- 103 g
- Tresse réglable
- Autoclavables
- Marquage monture :  EN166 BT CE
- Marquage oculaires :  1 BT CE

Référence	Désignation	CHF la paire
270023	Lunettes masques Superblast Auto-Clave	NC -

Coverall Auto-Clave

Très légères, protection et confort maximum.

- Oculaires PC - 1,5 mm - Galbe 2,5
- Goulotte de débordement pour les liquides
- Aérations indirectes et interchangeables
- Masque ultra-confortable autoclavable
- Port lunettes correctrices possible
- Face polycarbonate sans traitement
- 54 g
- Marquage monture :  EN166 3 4 FT CE
- Marquage oculaires :  1 FT CE

Référence	Désignation	CHF la paire
270010	Lunettes masques Coverall Auto-Clave	NC -

LUNETTES DE PROTECTION

Lunettes-masque Uvex ultrasonic



- ▶ En polycarbonate, très légère
- ▶ Absence de problèmes de pression grâce à la combinaison de matériaux souples et rigides
- ▶ Compatible avec le port de lunette de vue
- ▶ Traitement anti-buée intérieur et anti-rayure extérieur et résistance aux produits chimiques

Référence	Coloris	Oculaire	CHF
267008	Gris/noir	PC incolore / UV2-1,2	NC -

Lunettes-masque Uvex ultravision faceguard



- ▶ Masque en polycarbonate, monture PVC
- ▶ Large champ de vision
- ▶ Système de ventilation périphérique
- ▶ Compatible avec le port de lunettes de vue
- ▶ Traitement Uvex supravision HC-AF (anti-buée intérieur 2 fois supérieur à la norme et anti-rayure extérieur puissant)
- ▶ Protection faciale relevable
- ▶ Permet le port de masque anti-poussière ou demi-masque de protection respiratoire

Référence	Oculaire	CHF
267009	PC incolore / UV2-1,2	NC -

Lunettes-masque Uvex carbonvision



- ▶ En polycarbonate, très légère
- ▶ Haute protection mécanique
- ▶ Armature souple pour s'adapter aux contours du visage
- ▶ Possibilité de retirer l'armature afin de nettoyer les éléments séparément
- ▶ Traitement anti-buée intérieur permanent et anti-rayures extérieurs puissant, résistant aux produits chimiques

Référence	Coloris	Oculaire	CHF
267007	Noir/gris	PC incolore / UV2-1,2	NC -

Lunettes-masque Pulsafe V-MAXX Fogban



Lunettes-masque avec champ de vision panoramique à 180° sans déformation latérale.

- ▶ Système de ventilation indirecte
- ▶ Oculaire en polycarbonate
- ▶ Anti-buée
- ▶ Résistantes à l'impact
- ▶ Bandeau élastique avec fixations pivotantes pour un confort accru et un positionnement optimal
- ▶ Filtration UV 100%
- ▶ Galbe important de la monture permettant le port combiné de lunettes correctrices et de demi-masques respiratoires

Référence	Désignation	CHF la paire
039052	Lunettes-masque V-MAXX Fogban	NC -

Lunettes-masque 3M



- ▶ 2 versions : ventilation indirecte, ou étanche
- ▶ Différents domaines d'utilisation : contre des gouttes de liquide, des grosses particules, des gazs et fines particules, résistance aux matériaux en fusion et à la pénétration des solides, protection contre les impacts de faible énergie et moyenne énergie à des extrêmes températures
- ▶ Conformés aux normes EN 166 :2001 et EN 170 :1992
- ▶ Protection UV, anti-buée, anti-rayures (seulement pour les oculaires en PC)

	Version ventilée	Version étanche
Oculaire Acétate	950016	950062
CHF la paire	NC -	NC -
Oculaire PC	950060	950061
CHF la paire	NC -	NC -

Distributeurs pour lunettes et accessoires de protection

Distributeurs pour équipements de protection

- En acrylique transparent
- Accès facile des surchaussures, masques, charlottes, lunettes de protection (environ 20 paires), et bouchons d'oreilles (environ 200 paires)
- Marquage sur la boîte pour identification
- Dimensions (l x p x h) : 227 x 162 x 156 mm
- A poser sur une paillasse, ou à fixer au mur (vis incluses)

Référence	Marquage	Coloris	CHF
037939	Safety glasses	Bleu	NC -
037941	Earplugs	Vert	NC -
037942	-	Naturel	NC -



o86668

Distributeur de lunettes

Réf.	Désignation	CHF
o86668	Boîtier mural acrylique distributeur de lunettes, 483 x 203 x 102 mm	NC -

Ecran de protection faciale

Ecran en polycarbonate à serre-tête en polyéthylène.

- Portoir à serre-tête réglable et confortable d'épaisseur 1,5 mm
- Ecran enveloppant protégeant l'avant et les côtés du visage, le cou et le dessus de la tête
- Protection UV entre 200 et 360 nm
- Protège des projections - utile en procédures germicides, en lecture de bandes ou de gels
- L x l : 295 x 200 mm



Réf.	Désignation	CHF
o29196	Ecran de protection faciale	NC -

Protections faciales anti-UV

- Marquées CE
- Bloquent les UV en dessous de 400 nm



441181

Référence	Désignation	CHF
441181	Lunettes de protection anti-UV	NC -

Ecran facial à visière

Ecran de protection du visage en polycarbonate parfaitement transparent. L'écran est fixé sur une visière frontale. Conditionnement par boîte : 1 visière de couleur avec 3 écrans en polycarbonate.

- L'écran se démonte de la visière et se remplace d'un simple geste
- Barrière résistante et totalement imperméable, assurant une protection totale et parfaite du visage
- Très léger

3 présentations :

- visière ajustable : se ferme par une boucle réglable ; confortable, la plus pratique ;
- visière à cordon : se ferme par un cordon ; souple, idéale pour le port longue durée ;
- visière fixe : plus rigide, elle se maintient seule autour de la tête ; convient aux utilisations de courtes durée (45 minutes).



Ecran de remplacement

Référence	Désignation	CHF les 12
030704	Ecran de remplacement en PC pour toutes visières	NC -

Coloris visière	Blanc	Bleu	Rose	Vert	CHF
Ecran à visière ajustable	030705	030706	030707	030708	NC -
Ecran à cordon	030700	030701	030702	030703	NC -
Ecran à visière fixe	030709	030710	030711	030712	NC -

Visière de protection

- Ajustable
- Confortable
- Tour de tête en polypropylène
- Visière en PET 240 µm
- Parfaite transparence
- Compatible avec le port de lunettes ou de masques
- Poids : 61 g
- Livrée à plat, montage facile
- Pour travail en toute sécurité

Coloris serre tête	Noir	Blanc	Unités/boîte	CHF/boîte
Référence	540133	540137	10	NC -



NOUVEAU

Grand écran de protection



- En polycarbonate transparent
- Epaisseur : 4,7 mm
- Base en acier lourd recouvert d'époxy bleu
- Dimensions extérieures de la base (L x l) : 500 x 170 mm
- Haute résistance aux chocs

Réf.	Taille (mm)	Poids (kg)	CHF
947837	760	8,4	NC -
947838	910	8,9	NC -

Ecran de protection flexible anti-projection



Ecran à fixer sur la paillasse ou sur toute surface magnétique.

- Bras flexible en acétal
- Socle magnétique
- Protection contre les éclaboussures, aérosols, projections
- Bras articulé de 355 mm facile à régler
- Ecran en polycarbonate d'épaisseur 3 mm
- Protection UV de 200 à 360 nm
- L x l : 216 x 280 mm
- Non autoclavable

Référence	Désignation	CHF
029983	Ecran flexible complet	NC -

Bouchons d'oreilles Uvex

Avantages des bouchons jetables combinés à ceux des bouchons réutilisables.

- Confort optimal
- Adaptés pour des ports courts ou prolongés
- Hygiéniques : pas de manipulation avant la mise en place
- Cordon ajustable

Uvex hi-com

- Bouchon creux : réduction de la pression en cas de choc ou de frottement
- Ne bloquent pas les fréquences vocales (M), permettant la communication
- Atténuation : SNR 24 dB (H = 28; M = 23; L = 19)

Désignation	Unités/carton	Vert		Beige	
		Référence	CHF/carton	Référence	CHF/carton
Paire bouchons SNR24 sans cordon en sachet individuel	200	267023	NC -	267027	NC -
Paire bouchons SNR24 avec cordon en sachet individuel	100	267024	NC -	267028	NC -



Uvex Xact-fit

- Bouchons avec support de mise en place
- Atténuation : SNR 26 dB (H = 28 ; M = 23 ; L = 19)

Référence	Désignation	Unités/carton	CHF/carton
267019	Paire de bouchons jetables Xact-fit avec cordons réutilisables, sachet individuel	50	NC -
267020	Paire bouchons jetables Xact-fit, 5 paires par boîtier	250	NC -
267021	Paire de bouchons de remplacement Xact-fit	400	NC -
940160	Arceau Xact-band	5	NC -

Accessoires

Référence	Désignation	Unités/carton	CHF/carton
267022	Distributeur	1	NC -
267026	Recharge de distributeur	300	NC -

Bouchons d'oreille jetables Spark Plugs®



- Confortables, en mousse PU douce, faciles à insérer dans l'oreille
- Adaptés à de longues périodes d'exposition sonore
- Forme effilée
- Sous-emballés par paire
- Testés et certifiés conformément à la norme EN 352-2:2002

SNR* (dB)	Niveau d'atténuation* (dB)			Unités/boîte	Référence	CHF/boîte
	H	M	L			
35	34	32	31	200 paires	265000	NC -
				1 paire	265000B	NC -

Bouchons d'oreille jetables Mellows®



- Protègent efficacement des niveaux sonores plus faibles, mais conçus pour ne pas isoler leur utilisateur
- Sous-emballés par paire
- Testés et certifiés conformément à la norme EN 352-2:2002

SNR* (dB)	Niveau d'atténuation* (dB)			Unités/boîte	Référence	CHF/boîte
	H	M	L			
22	26	18	12	200 paires	265001	NC -
				1 paire	265001B	NC -

Bouchons d'oreille Contours

SNR (dB)	Niveau d'atténuation (dB)		
	H	M	L
35	H	M	L
	34	33	28

Référence	Modèle	Paires/ boîte	CHF/ boîte
265015	Contours	200	NC -
265016	Contours SMALL	200	NC -



- Jetables, en mousse PU
- Forme optimisée, disponibles en 2 tailles
- Emballés par paires, en sachets
- Testés et certifiés conformément à la norme EN352-2:2002

Bouchon d'oreille Spark Plugs detect

- Pour industrie alimentaire
- Entièrement détectable
- En mousse PU douce
- Testé et certifié conformément à la norme EN 352-2:2002
- Livré avec cordon détectable
- Valeur SNR : 32 db

Référence	Désignation	Unités/ boîte	CHF/ boîte
265068	Bouchon d'oreille détectable	200	NC -



Bouchon d'oreille Rockets® Full detect

- Pour industrie alimentaire
- Lavable et réutilisable
- Entièrement détectable
- En TPE doux et hypoallergénique
- Poche air à l'extrémité
- Tenon solide facilitant l'insertion et le retrait du bouchon
- Livré dans une boîte de rangement
- Testé et certifié conformément à la norme EN 352-2:2002
- Livré avec cordon détectable
- Valeur SNR : 27 db

Référence	Désignation	Unités/ boîte	CHF/ boîte
265053	Bouchon d'oreille détectable	50	NC -



Arceau antibruit WaveBand 2K®

- Arceau antibruit au design anatomique : porté sous le menton, il permet une liberté de mouvements sans contact ni bruits de frottements gênants
- Protection sonore efficace et confortable pour toute la journée (ultra-léger : 12 g)
- Arceau en polyoxyméthylène (POM) et thermoplastique élastomère (TPE), bouchons d'oreille en PU
- Testé et certifié conformément à la norme EN 352-2:2002
- Bouchon de remplacement supplémentaire vendu séparément

SNR* (dB)	Niveau d'atténuation* (dB)			Unités/ boîte	Référence	CHF/ boîte
	H	M	L			
27	30	23	22	8 arceaux	265002	NC -
				1 arceau	265002B	NC -

Référence	Désignation	CHF les 50
265012	Bouchons de remplacement pour arceau Waveband	NC -



Casque antibruit M1



- ▶ Haute qualité, confortable à porter, stockage facilité (casque pliable)
- ▶ Protège des bruits intermittents et des impacts sonores
- ▶ Idéal pour ceux qui n'obtiennent pas une bonne étanchéité sonore avec des bouchons
- ▶ Revêtement SoftCoat, couleur métallisée
- ▶ Arceau à lame rembourrée, confortable et robuste : 6 points de réglage
- ▶ Testé et certifié conformément à la norme EN 352-1:2002
- ▶ Insert en mousse et oreillette démontable (recommandation : remplacer 2 fois par an pour une protection et hygiène optimales)

SNR* (dB)	Niveau d'atténuation* (dB)			Référence	CHF
	H	M	L		
31	31	29	21	265003	NC -
Référence	Désignation				CHF
265013	Kit inserts et oreillettes en mousse de remplacement				NC -



SNR (Single Number Rating)

Indique la valeur d'atténuation sonore en dB sur l'ensemble des fréquences audibles apporté par la protection auditive en question. Il se calcule en mesurant le niveau sonore avec et sans la protection auditive en question.

Valeurs d'atténuation High Medium & Low:

Indices équivalents aux mesures décrites par le SNR, mais plus précisément :

- **H** : atténuation moyenne dans un spectre de hautes fréquences (> 2 KHz)
- **M** : atténuation moyenne ds un spectre de moyennes fréquences (0,5 à 2 KHz)
- **L** : atténuation moyenne dans un spectre de basses fréquences (< 0,5 KHz)

Casques anti-bruit Peltor™ Optime™ 3M



- ▶ Design moderne, coquilles profilées peu encombrantes
- ▶ Coussinets larges remplis de liquide : moins de pression et plus de confort
- ▶ Arceau profilé pour un maintien de pression et de protection efficace
- ▶ Réduction de l'humidité et la chaleur grâce à la profondeur interne des coquilles
- ▶ Coussinets et mousses absorbantes facilement remplaçables pour une meilleure hygiène (tous les 6 mois)
- ▶ Homologués CE
- ▶ Matériaux : arceau en PVC, acétal avec tiges en inox, coquilles en ABS et coussinets et mousses en polyéther

Modèle	Caractéristiques	Niveau d'atténuation* (dB)				Réf.	CHF
		SNR	H	M	L		
Optime™ I	Offre une protection légère très souple d'emploi, privilégiant le confort de l'utilisateur Conçu pour les environnements modérément bruyants	27	32	25	15	950053	NC -
Optime™ II	Conçu pour des environnements bruyants (il atténue en priorité les très basses fréquences) Apporte un niveau d'atténuation modéré à haut	31	34	29	20	950054	NC -
Optime™ III	Protection auditive de qualité supérieure, ce casque est conçu pour être utilisé dans des environnements extrêmement bruyants Technologie à double coquille minimisant les résonances internes, atténuation maximale des hautes fréquences. Une liaison acoustique entre les volumes intérieurs et extérieurs atténue les basses fréquences également	35	40	32	23	955297	NC -



Kits d'hygiène - Coussinets et mousses de remplacement

- ▶ A changer 2 fois par an pour maintenir le meilleur niveau de protection, d'hygiène et de confort
- ▶ Une paire de coussinets et de mousses par kit

Pour modèle	Optime™ I	Optime™ II	Optime™ III
Référence	955298	955299	955300
CHF	NC -	NC -	NC -

Charlottes colorées à clip

- En polypropylène non tissé
- Conditionnées en boîtes de 250 unités

Couleur	Taille 48 cm		Taille 53 cm	
	Réf.	CHF les 250	Réf.	CHF les 250
Blanc	683500B	NC -	683505B	NC -
Bleu	683501	NC -	683506B	NC -
Rouge	683503	NC -	683508	NC -
Jaune	683504	NC -	683509	NC -



Charlotte clip et filet



Charlotte clip en polypropylène non tissé. Coloris bleu ou blanc.

Référence	Désignation	Unités/boîte	CHF/boîte
030617B	Charlotte clip coloris bleu - 14 g/m ²	100	NC -
475053	Charlotte clip coloris bleu - 10 g/m ²	100	NC -
475052	Charlotte clip coloris blanc - 10 g/m ²	100	NC -

Charlotte ronde

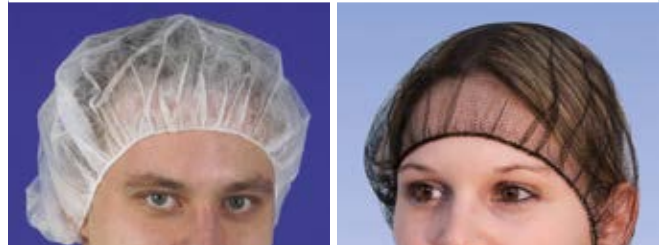

Charlotte ronde en polypropylène non tissé. Coloris blanc, bleu, noir.

Référence	Désignation	Unités/boîte	CHF/boîte
030615	Charlotte ronde coloris blanc - 16 g/m ²	100	NC -
030616	Charlotte ronde coloris bleu - 16 g/m ²	100	NC -
475044*	Charlotte ronde coloris noir - 16 g/m ²	1000	NC -

* en nylon

Charlottes jetables ENDOprotectlab

- Matière synthétique non tissée 20 g/m²
- Taille unique : Ø 300 mm avec bande élastique

Blanc	Vert	Unités/boîte	CHF/boîte
942686	942687	100	NC -



Cache barbe

- En non tissé blanc

Référence	Désignation	Unités/carton	CHF/carton
475043	Cache barbe	1000	NC -



Bonnet universel viscosse

- Non-tissé, aéré, très extensible
- A usage unique, non stérile
- En viscosse et copolymère d'éthylène-acétate de vinyle
- Circonférence : 57 cm, hauteur : 33 cm
- Grammage : 40 g/m²
- Epaisseur : 1,2 mm

Bleu	Vert	Unités/carton	CHF/carton
475184	475185	5 boîtes distributrices de 100	NC -



475184

475185

Manchette en polyéthylène



Manchettes blanches 40 x 20 cm en polyéthylène 20 µm.

- Blanches
- Dim. 40 x 20 cm
- En polyéthylène
- Epaisseur : 20 µm

Référence	Désignation	Unités/boîte	CHF/boîte
030663	Manchettes en polyéthylène	100	NC -

Manchette de protection en polyéthylène



- Etanche
- Dim. : 220 x 440 mm
- Epaisseur : 20 µm
- Avec élastiques à chaque extrémité

Référence	Coloris	Unités/sachet	CHF/sachet
794058	Blanc	100	NC -
794059	Bleu	100	NC -

Manchettes de protection en polyéthylène



- ▶ Etanches et résistantes
- ▶ Convient aux utilisations en industrie agro-alimentaire
- ▶ En LDPE pur
- ▶ L x l : 400 x 200 mm
- ▶ Epaisseur : 16 µm
- ▶ Diamètre des élastiques : 50 mm

Référence	Couleur	Unités/sachet	CHF/sachet
794058B	Blanc	100	NC -
794059B	Bleu	100	NC -

Manchette en TYVEK® 500



- ▶ Points de couture sur l'élastique supérieur
- ▶ Amovible
- ▶ Long. : 46 cm

Référence	Désignation	Unités/boîte	CHF/boîte
073668	Manchette en TYVEK® 500 - coloris blanc	200	NC -

Manchette TYCHEM® 2000C et 6000F



- ▶ EPI cat. III, type PB[3] protection chimique partielle
- ▶ Barrière contre les agents infectieux (EN 14126)
- ▶ Traitement antistatique à l'intérieur (EN 1149-5)
- ▶ Longueur : 50 cm
- ▶ Coutures cousues et recouvertes
- ▶ Substrat en Tyvek® avec un revêtement polymère (modèle jaune : 84,6 g/m², modèle gris : 117,5 g/m²)

Réf.	Désignation	Unités/boîte	CHF/boîte
073660	Manchettes Tychem® 2000C - jaune - taille unique	50	NC -
073661	Manchettes Tychem® 6000F - gris - taille unique	50	NC -

Chaussures blanches de sécurité microfibre



- ▶ Chaussures de sécurité avec dessus microfibre et embout de sécurité en acier de 200 Joules
- ▶ Antistatiques
- ▶ Semelles PU double densité résistante à l'huile et antidérapante (S2), amortisseur de talon
- ▶ Lavables à 40°C

Taille	36	37	38	39	40	41	CHF la paire	
Réf.	790085	790086	790087	790088	790089	790090	NC -	
Taille	42	43	44	45	46	47	48	CHF la paire
Réf.	790091	790092	790093	790094	790095	790096	790097	NC -

Sabots Light



- ▶ Antidérapants, très légers (103 g pour la taille 37)
- ▶ Conformes aux normes EN-347, EN ISO 20347 2008
- ▶ Pointures du 35 au 46 (sauf sabots violets et roses)
- ▶ Entretien facile (lavables en machine jusqu'à 50 °C ou eau tiède savonneuse)

Pointure	Blanc	Bleu	Violet	Rose
35	950400	950409	950418	950427
36	950401	950410	950419	950428
37	950402	950411	950420	950429
38	950403	950412	950421	950430
39	950404	950413	950422	950431
40	950405	950414	950423	950432
41	950448	950449	950434	950435
42	950406	950415	950424	-
43	950446	950450	950452	-
44	950447	950451	950453	-
45	950407	950416	-	-
46	950408	950417	-	-
CHF la paire	NC -	NC -	NC -	NC -

Avantages

- ▶ Trous de ventilation latéraux
- ▶ Semelle anatomique : prévient le phénomène de jambes lourdes, les douleurs plantaires et dorsales
- ▶ Bride arrière réglable
- ▶ Absorbant de choc (selon EN20347)
- ▶ Patin antistatique

Sabots Chiroclog

- En polyuréthane 100 % sans CFC
- Certifiés ISO 20347 :2004
- Anti-glisse
- Talon bien maintenu par l'arrière du sabot légèrement surélevé
- Grand confort, faible hauteur de talon
- Semelle interne à forme anatomique
- Taille marquée à l'arrière du sabot
- Lavables à 90 °C
- Avec trous d'aération
- Coloris blanc, vert ou bleu



Taille	35	36	37	38	39	40	41	42	43	44	45	46	47	CHF la paire
Blanc	095210	095211	095212	095213	095214	095215	095216	095217	095218	095219	095220	095221	095222	NC -
Vert	095223	095224	095225	095226	095227	095228	095229	095230	095231	095232	095233	095234	095235	NC -
Bleu	095236	095237	095238	095239	095240	095241	095242	095243	095244	095245	095246	095247	095248	NC -

Sabots de laboratoire antistatiques autoclavables

- Anti-fatigue, pour station debout prolongée
- Antistatiques, norme DIN 4843
- Hygiéniques, ne retiennent pas la transpiration
- Lavables en machine 100 °C à l'eau / 105 °C vapeur / 121 °C à sec ou stérilisables à 134 °C à la vapeur
- Autoclavables selon les procédures habituelles (chaque paire de sabot est livrée avec une semelle autoclavable 15 fois - semelle autoclavable 50 fois en option)
- Voûte plantaire anatomique active, avec picots stimulant la circulation
- Revêtement antidérapant en frontal et latéral



ASTUCE



Nombreux coloris disponibles, les modèles existent aussi en version non perforée : nous consulter

Taille	33-34	34-35	35-36	36-37	37-38	38-39	39-40	40-41	42-43	44-45	CHF la paire
Référence coloris orange	950153	950154	950155	950156	950152	950157	950158	950159	950160	950161	NC -
Référence coloris vert	950437	950438	950439	950440	950436	950441	950442	950443	950444	950445	NC -

Chaussures de sécurité Magnus X-Cel

Chaussures de sécurité légères avec embout carbone et semelle antidérapante.

- Chaussures forme sabot avec bride, talon protégé
- En polymère EVA (Ethylene Vinyl Acetate) antibactérien, sans latex, de bonne résistance chimique, imperméable
- Embout carbone et fibres de verre ultra léger, résistant 200 J (1500 kg)
- Semelle extérieure antidérapante, antistatique, avec absorption des chocs
- Semelle intérieure amovible avec soutien plantaire
- Lavables en machine à 30 °C
- Chaussures de catégorie II / S1
- Conformes EN ISO 20345:2011

NOUVEAU

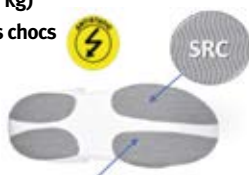

Pointure	36	37	38	39	40	41	42	43	44	45	46	CHF la paire
Référence	943235	943236	943237	943238	943239	943240	943241	943242	943243	943244	943245	NC -

Surbottes Pedisac

- En polyéthylène
- Epaisseur : 60 µm
- Fixation par élastique au mollet
- Taille unique



Référence	Hauteur (cm)	Coloris	Unités/carton	CHF/carton
131600	48	Transparent	50	NC -

Couvre-chaussures



- Elastique de maintien aux chevilles
- Deux matériaux :
 - PP: polypropylène non tissé résistant, pour un usage prolongé, avec ou sans semelle anti-dérapante ;
 - PE: polyéthylène: protection simple, pour un usage court

Réf.	Matériau/ couleur	Semelle antidérapante bleue	Unités/ boîte	CHF/ boîte
030765	PP blanc	Non	100	NC -
030635	PP blanc	Oui	400	NC -
475041	PP blanc	Oui	1000	NC -
475042	PP bleu	Oui	300	NC -
030636	PE bleu	Non	100	NC -

Surchaussures jetables ENDOproteclab



- Matière synthétique non tissée 20 g/m²
- Taille unique : 400 x 170 mm

Coloris	Blanc	Vert	Unités/ boîte	CHF/ boîte
Référence	942688	942689	100	NC -

Surchaussures et surbottes pour ambiance protégée

Surchaussures Safefoot® Isoguard®



- Surchaussures «strong» en PP 80 µm
- Semelle en PE hydrophobe et antidérapant, technologie IsoGuard non pelucheuse
- Taille unique XL : Longueur 400mm (pointures 42-45)
- Préviennent la contamination due aux relargages particuliers
- Testées selon norme ISO 9973-10 : 2003 et EN ISO 11737-1

Réf.	Semelle	Unités/ carton	CHF/ carton
475155	Bleue	400	NC -

Surchaussures et surbottes imperméables en Tyvek® ou non-tissé microporeux PP/PE



- Tyvek® : fibres de PE haute densité très résistant
- Microporeux : couche en PP et film microporeux
- Non pelucheuses
- Perméables à l'air et à la vapeur d'eau
- Imperméables aux projections de liquides / particules fines
- Taille unique XL : longueur 400 mm (pointures 42-45)

Réf.	Matière	Semelle antidérapante	Unités/ carton	CHF/ carton
475158	Tyvek	Oui	200	NC -
475160	Microporeux	Oui	500	NC -

Couvre-bottes et couvre-chaussures TYVEK® 500



- Couvre-bottes
 - En Tyvek®
 - Avec élastique supérieur
 - Couvre-bottes avec ou sans semelles anti-dérapantes
 - Taille unique
- Couvre-chaussures
 - En Tyvek®
 - Traité antistatique
 - Avec semelles anti-dérapantes
 - Pointures du 36 au 46

VIDEO



Saisissez la référence sur
MILIAN.COM
pour voir la vidéo produit

Couvre-bottes

Référence	Désignation	Unités/ boîte	CHF/ boîte
073610	Couvre-bottes, H : 48 cm, L : 42 cm	200	NC -
073611	Couvre-bottes anti-dérapantes, L : 40 cm	200	NC -

Couvre-chaussures

Référence	Désignation	Unités/ boîte	CHF/ boîte
073612	Couvre-chaussures, pointure 36 à 42	200	NC -
073613	Couvre-chaussures, pointure 42 à 46	200	NC -

Couvre-bottes TYCHEM® 2000C et 6000F

- EPI cat. III, type PB[3] protection chimique partielle
- Barrière contre les agents infectieux (EN 14126)
- Couvre-bottes montant jusqu'aux genoux
- Semelle antidérapante partiellement cousue (non étanche aux liquides)
- Traitement antistatique à l'intérieur (EN 1149-5)

VIDEO



Saisissez la référence sur
MILIAN.COM
pour voir la vidéo produit



Réf.	Désignation	Unités/boîte	CHF/boîte
073658	Couvre-bottes en Tychem C® 2000C - jaune	50	381,40 -
073625	Couvre-bottes en Tychem® F 6000F - gris	50	354,50 -

Distributeur automatique de surchaussures

- Système mécanique, fonctionne sans électricité
- Poignée de support permettant de stabiliser la position de l'utilisateur
- Capacité : 220 surchaussures
- Corps en ABS
- Dimensions : 74 x 32 x 90 cm
- Poids : 21 kg

NOUVEAU



Réf.	Désignation	CHF
857128	Distributeur automatique pour surchaussures	NC -
857129	Surchaussures antidérapantes pour distributeur en PP/PE blanc/bleu (les 210)	NC -
853358B	Surchaussures pour distributeur en PE bleu (les 330)	NC -

Tapis adhésifs à feuilles pelables

Tapis avec 30 feuilles adhésives en polyéthylène.

- Epaisseur totale : environ 1,5 mm
- Epaisseur feuilles : 0,04 ± 0,015 mm
- Feuilles numérotées : indicateur du nombre restant
- Adhésif acrylique en base aqueuse, respectueux de l'environnement
- Conforme RoHS

NOUVEAU



Référence	Traitement	Dimensions (cm)	Coloris	CHF les 8
165034B	Adhésion forte	66 x 114	Blanc	NC -
165035B	Antistatique (109 - 1011 Ω)	66 x 114	Blanc	NC -
165036B	Standard	66 x 114	Bleu	NC -
165037B	Standard	45 x 114	Bleu	NC -
165038B	Standard	66 x 114	Blanc	NC -
165039B	Standard	45 x 114	Blanc	NC -

Tapis adhésifs avec bactéricide

Tapis interceptant les poussières, bactéries et autres contaminants.

- Constitués de feuilles adhésives enduites d'un bactéricide
- Onglets numérotés
- Dimensions : 45,7 x 116,8 cm







Référence	Couleur	Nombre de feuilles par tapis	CHF le tapis
062040	Bleu	30	76,40 -
062041	Blanc	30	76,40 -
062042	Gris	60	163 -
062043	Blanc	60	163 -





QU'EST CE QU'UN VÊTEMENT DE PROTECTION CHIMIQUE ?

La certification d'une combinaison ou d'un vêtement de protection dans un type de protection particulier représente son étanchéité générale contre une forme d'exposition spécifique (gaz, liquide sous pression, jets pulvérisés, poussières). La certification ne signifie pas nécessairement que la combinaison est 100% imperméable à ce type d'exposition, mais que le vêtement satisfait aux **exigences minimales** de la norme.

► Vêtements (cat. III) de protection chimique : Types de protection

	Type 1 : vêtement de protection étanche aux gaz. Vêtement protégeant contre les substances chimiques liquides et gazeuses, y compris les aérosols liquides et particules solides (EN 943-1 :2002 et EN 943-2 :2002)
	Type 2 : vêtement de protection non étanche aux gaz, mais protégeant contre les substances chimiques liquides et gazeuses, y compris les aérosols liquides et particules solides (EN 943-1 :2002)
	Type 3 : vêtement de protection contre les substances chimiques liquides, y compris en cas d'exposition à des jets de liquide sous pression (EN 14605:2005/A1:2009)
	Type 4 : vêtement de protection contre les substances chimiques liquides en pulvérisation (non pressurisée) (EN 14605:2005/A1:2009)
	Type 5 : vêtement de protection contre les particules solides en suspension dans l'air (EN ISO 13982-1 :2004-A1 :2010)
	Type 6 : vêtement de protection limitée contre les substances chimiques liquides, en cas d'exposition à de petites quantités de brouillard ou pulvérisations fines, ou éclaboussures accidentelles (EN 13034 :2005/A1 :2009)

► Autres normes applicables

	Vêtements de protection antistatiques (performance des matériaux et normes de construction) (EN 1149-5 :2008)
	Protection contre la contamination par des particules radioactives : ne protège PAS contre les radiations (EN 1073-2 :2002)
	Protection contre les agents infectieux : la protection peut également être indiquée par la lettre B (exemple : Type 3-B) (EN 14126 :2003, comporte plusieurs méthodes d'essai)

D'autres normes sont applicables, notamment concernant la protection contre la chaleur ou les flammes, le degré de visibilité.

Classes de performance : pour un type de protection donné, le fournisseur est tenu d'indiquer les classes de performance des matériaux et coutures utilisés.

Les vêtements de protection chimique sont classés en six catégories sur la base de la vitesse de perméation normalisée (EN 14325) :

Temps de passage normalisé (minutes) ou temps de perméation cumulée	Classe EN
> 10	1
> 30	2
> 60	3
> 120	4
> 240	5
> 480	6

Source : DuPont

Combinaisons de protection 3M



Combinaison 4530 : respirabilité et confort

- EPI Cat. III, type 5-6 (protection contre les éclaboussures légères et poussières dangereuses)
- En non-tissé SMS (55 g/m²)
- Cagoule, taille et chevilles avec élastique, poignets jersey
- Fermeture à glissière double curseur, sous rabat adhésif
- Coloris bleu, triangle blanc au dos
- Traitement antistatique (EN 1149-5)
- Résistant à la flamme (ISO 14116 indice 1, EN 533)



Combinaison 4545 : légèreté et souplesse, protection renforcée

- EPI Cat. III, type 5-6 (protection contre les éclaboussures légères et poussières dangereuses)
- En matériau laminé souple (49 g/m²)
- Taille et chevilles avec élastique, poignets jersey
- Fermeture à glissière double curseur, sous rabat adhésif
- Coloris blanc
- Faible relargage particulaire, conviennent pour un usage en salle blanche
- Protection contre les agents infectieux : type 5-B et 6-B (EN 14126:2003)
- Traitement antistatique (EN 1149-5)
- Protection contre les particules radioactives classe 1 (EN 1073-2:2002)



Modèle	Taille M	Taille L	Taille XL	Taille XXL	Unités/ carton	CHF/ carton
4530	950027	950028	950029	950030	20	NC -
4545	950256	950257	950258	950259	20	NC -
4565	950260	950261	950262	950263	20	NC -

Combinaison 4565 : protection renforcée et légèreté

- EPI Cat. III, type 4-5-6 contre les poussières, les projections légères de produits chimiques, pulvérisations de liquides à basse pression
- En matériau laminé non microporeux (PP/PE 49 g/m²) faiblement pelucheux, étanchéité maximale
- Taille et chevilles avec élastique, poignets jersey
- Fermeture à glissière double curseur, sous rabat adhésif
- Coloris blanc avec coutures recouvertes rouges
- Convient pour un usage en salle blanche
- Protection contre les agents infectieux : type types 4-B, 5-B et 6-B (EN 14126:2003)
- Traitement antistatique (EN 1149-5) des deux côtés
- Protection contre les particules radioactives classe 2 (EN 1073-2:2002)



Combinaisons PROSHIELD®

Combinaisons PROSHIELD® 4 Practik

- EPI Cat. I pour la protection contre les risques mineurs
- En polyéthylène haute densité non tissé 42 g/m², micro-perforé, respirant
- Combinaison à cagoule avec élastiques visage, poignets, taille et chevilles
- Fermeture à glissière
- Coloris blanc
- Doublure traitée antistatique pour le confort

Signification des symboles page 1246

Taille	M	XL	XXL	Unités/ carton	CHF/ carton
Référence	073649A	073651A	073652A	25	NC -



Combinaisons Proshield® 20 ex Proshield Basic

- EPI Cat. III, type 5, 6 (protection contre les particules et protection limitée contre les liquides)
- En matériau SMS, léger et respirant (perméabilité à l'air et à la vapeur d'eau)
- Combinaison à cagoule avec élastiques visage, poignets, taille et chevilles
- Coutures externes cousues
- Fermeture à glissière sous rabat
- Traitement antistatique à l'intérieur (EN 1149-5)
- Protection contre la contamination par des particules radioactives (EN 1073-2, classe 1)
- Coloris blanc ou bleu
- Emballage à l'unité



Taille	S	M	L	XL	XXL	XXXL	CHF les 50
Coloris bleu	073826	073827	073828	073829	073830	073831	NC -
Coloris blanc	073818	073819	-	-	-	073823	NC -



Combinaisons EASYSAFE® Tyvek 200 EasySafe

- EPI Cat. III, type 5, 6 (protection contre les particules et protection limitée contre les liquides)
- En polyéthylène non-tissé, respirant, léger, robuste
- Combinaison à cagoule avec élastiques visage, poignets, taille et chevilles
- Coutures piquées jaunes
- Fermeture à glissière sous rabat
- Traitement antistatique à l'intérieur (EN 1149-5)
- Protection contre la contamination par des particules radioactives (EN 1073-2, classe 1)
- Coloris blanc
- Emballage à l'unité



Taille	S	M	L	XL	XXL	XXXL	CHF les 100
Référence	073869	073870	073871	073872	073873	073874	NC -

Combinaisons TYVEK® 400 Dual

- EPI Cat. III, type 5, 6 (protection contre les particules et protection limitée contre les liquides)
- Avant en matériau Tyvek®
- Grand panneau respirant en SMS dans le dos, protège contre les particules jusqu'à 0,3 µm
- Combinaison à cagoule avec élastiques visage, poignets, taille et chevilles
- Coutures externes cousues
- Fermeture à glissière sous rabat, empiècement entrejambe
- Traitement antistatique à l'intérieur (EN 1149-5)
- Protection contre la contamination par des particules radioactives (EN 1073-2, classe 1)
- Coloris blanc
- Emballage à l'unité



Taille	S	M	L	XL	XXL	XXXL	Unités/ carton	CHF/ carton
Réf.	073750	073751	073752	073753	073754	073755	100	NC -

VIDEO



Saisissez la référence sur
MILIAN.COM
pour voir la vidéo produit

Combinaisons TYVEK® 500 Industry



- EPI Cat. III, type 5, 6 (protection contre les particules et protection limitée contre les liquides)
- En matériau Tyvek®
- Combinaison à col avec élastiques poignets, taille et chevilles
- Fermeture à glissière sous rabat, empiècement entrejambe
- Coutures internes cousues
- Protection du porteur et des produits, contrôle du relargage particulaire et de la contamination biologique
- Traitement antistatique à l'intérieur (EN 1149-5)
- Protection contre la contamination par des particules radioactives (EN 1073-2, classe 1)
- Emballage à l'unité



Taille	S	M	L	XL	XXL	Unités/ carton	CHF/ carton
Référence	073555	073556	073557	073559	073591	100	NC -

Combinaisons TYVEK® 500 Labo



- EPI Cat. III, type 5, 6 (protection contre les particules et protection limitée contre les liquides)
- En matériau Tyvek®
- Combinaison à cagoule avec élastiques entunnellés au visage, poignets et chevilles, collé à la taille
- Couvre-chaussures intégrés avec semelle antidérapante
- Fermeture à glissière sous rabat, empiècement entrejambe, coutures internes cousues
- Traitement antistatique des deux côtés (EN 1149-5)
- Faible relargage particulaire, combinaison adaptée pour environnements contrôlés
- Protection contre la contamination par des particules radioactives (EN 1073-2, classe 2)
- Emballage à l'unité



Taille	S	M	L	XL	XXL	XXXL	Unités/ carton	CHF/ carton
Réf.	073681	073682	073683	073684	073685	073686	25	NC -

VIDEO



Saisissez la référence sur **MILIAN.COM** pour voir la vidéo produit

Combinaisons TYVEK® 500 Xpert



- EPI Cat. III, type 5-B, 6-B (bonne protection contre les particules et les liquides)
- En matériau Tyvek® perméable à l'air et aux vapeurs humides
- Combinaison à cagoule avec élastiques entunnellés au visage, poignets et chevilles, collé à la taille
- Fermeture à glissière sous rabat, large amplitude entrejambe
- Coutures externes cousues
- Traitement antistatique des deux côtés (EN 1149-5)
- Protection contre la contamination par des particules radioactives (EN 1073-2, classe 2)
- Protection contre les agents infectieux (EN 14126)
- Coloris blanc ou vert (la perméation chimique des combinaisons colorées peut être différente de la perméation du Tyvek® blanc, consulter les données de perméation)
- Emballage à l'unité



Taille	Coloris	S	M	L	XL	XXL	XXXL	Unités/ carton	CHF/ carton
Référence	Blanc	073756	073757	073758	073759	073760	073761	100	NC -
Référence	Vert	-	073570	073571	073572	073573	-	100	NC -

VIDEO



Saisissez la référence sur **MILIAN.COM** pour voir la vidéo produit



En exclusivité : Pack Eco sur www.milian.com

Combinaisons TYVEK® 600 plus (ex Classic Plus)



- EPI Cat. III, type 4-B, 5-B, 6-B (protection contre les particules et les liquides)
- En matériau Tyvek® associant confort et protection
- Combinaison à cagoule avec élastiques entunnellés au visage, poignets et chevilles, collé à la taille
- Capuche compatible avec le port de masque respiratoire complet
- Fermeture à glissière sous rabat auto-adhésif, passe-pouce
- Coutures cousues recouvertes
- Traitement antistatique des deux côtés (EN 1149-5), faible relargage particulaire
- Protection contre la contamination par des particules radioactives (EN 1073-2, classe 2)
- Protection contre les agents infectieux (EN 14126)
- Coloris blanc
- Emballage à l'unité



Combinaisons TYVEK 600 Plus sans chaussette

Taille	S	M	L	XL	XXL	XXXL	Unités/ carton	CHF/ carton
Réf.	073593	073594	073595	073596	073597	073598	100	NC -

Combinaisons TYVEK 600 Plus avec chaussettes

Taille	S	M	L	XL	XXL	XXXL	Unités/ carton	CHF/ carton
Réf.	073599	073600	073601	073602	073603	073604	80	NC -

Saisissez la référence sur milian.com pour retrouver le guide de sélection des tailles



Combinaisons TYCHEM® 2000 C

- EPI Cat. III, type 3-B, 4-B, 5-B, 6-B (protection contre les particules et les liquides dangereux, même concentrés et sous pression)
- En matériau Tychem® 2000 C (Tyvek enduit)
- Combinaison à cagoule avec élastiques entunnés au visage, poignets et chevilles, collé à la taille
- Fermeture à glissière sous double rabat adhésif, passe-pouce
- Coutures cousues recouvertes
- Traitement antistatique à l'intérieur (EN 1149-5)
- Protection contre la contamination par des particules radioactives (EN 1073-2, classe 1)
- Protection contre les agents infectieux (EN 14126)
- Coloris jaune
- Emballage à l'unité



Combinaisons TYCHEM® 2000 C sans chaussettes

Taille	S	M	L	XL	XXL	Unités/ carton	CHF/ carton
Référence	073614	073615	073616	073617	073618	25	NC -

Combinaisons TYCHEM® 2000 C avec chaussettes intégrées

Taille	S	M	L	XL	XXL	XXXL	Unités/ carton	CHF/ carton
Réf.	073619	073620	073621	073622	073623	073624	20	NC -

VIDEO



Saisissez la référence sur
MILIAN.COM
pour voir la vidéo produit

Combinaisons KLEENGUARD* A40 (T65XP)

- EPI Cat. III, type 5-6 (protection contre les projections de produits chimiques et les particules)
- En film laminé résistant, pour faire barrière contre les produits chimiques (type 6)
- Le tissu retient > 99% des fibres supérieures à 1 micron (type 5)
- Fermeture à glissière longue, capuche
- Élastiques aux chevilles et poignets
- Coutures internes à point de surjet triple fil protégeant contre les déchirures
- Faible relargage particulaire, convient pour une utilisation en environnement contrôlé
- Traitement antistatique (EN 1149-1)
- Protection contre les particules radioactives (EN 1073-2 classe 1)
- Adaptées pour la manipulation de produits chimiques et opérations délicates dans l'industrie pharmaceutique

Taille	S	M	L	XL	XXL	XXXL	Unités/ carton	CHF/ carton
Référence	038942	038943	038944	038945	038946	038947	25	NC -



Combinaisons Body Tech

- EPI Cat. III
- En polyéthylène laminé microporeux, étanches à certains solvants et permettant une bonne évacuation de la transpiration
- Traitement antistatique (EN 1149)
- Combinaisons avec passe-pouce, élastiques chevilles, poignets et dos
- Coloris blanc, sous sachet individuel

➤ Combinaisons avec capuche

- Types 5 et 6 : protection contre les particules sèches dangereuses et les éclaboussures légères
- Coutures cousues recouvertes
- Antistatiques selon EN 1149-5:2006



Taille	XXL	Unités/ carton	CHF/ carton
Modèle à capuche	073730B	40	NC -

Signification des pictogrammes :
page 1246.



Combinaison HOP'SAFE type 5/6 avec cagoule



- ▶ Combinaison EPI Cat. III, type 5/6
- ▶ Traitement antistatique (EN1149-5), protection contre les particules radioactives (EN1073-2)
- ▶ Avec capuche, fermeture zip avec rabat adhésif
- ▶ Coutures externes pour plus de confort
- ▶ Élastiques poignets, chevilles, cagoule et taille
- ▶ Membrane perméable à l'air et à la vapeur d'eau en polypropylène SMS, 55 g/m²
- ▶ Bonne résistance à la déchirure et l'abrasion
- ▶ Emballage individuel



Taille	S	M	L	XL	XXL	XXXL	Unités/ carton	CHF/ carton
Réf.	475237	475238	475239	475240	475241	475242	25	NC -

Combinaison HOP'SAFE type 5/6 - spéciale amiante



- ▶ Combinaison EPI Cat. III, type 5/6
- ▶ Traitement antistatique (EN1149-5), protection contre les particules radioactives (EN1073-2)
- ▶ Avec capuche, fermeture zip avec rabat adhésif
- ▶ Coutures recouvertes par une bande bleue thermocollée (meilleure protection contre la pénétration de produits chimiques liquides et solides)
- ▶ Élastiques poignets, chevilles, cagoule et taille
- ▶ Membrane perméable à l'air et à la vapeur d'eau en polypropylène SMS, 55 g/m²
- ▶ Matériau non pelucheux (IEST-RP-CCo33) résistant à la déchirure et l'abrasion
- ▶ Emballage individuel



Taille	S	M	L	XL	XXL	XXXL	Unités/ carton	CHF/ carton
Réf.	475252	475253	475254	475255	475256	475257	25	NC -

Combinaisons HOP'SAFE PLUS type 5B/6B



- ▶ Combinaisons EPI Cat. III, type 5B/6B
- ▶ Traitement antistatique (EN1149-5), protection contre les particules radioactives (EN1073-2), protection contre les agents infectieux (EN 14126)
- ▶ Avec capuche, fermeture zip avec rabat adhésif
- ▶ Coutures internes bordées
- ▶ Élastiques poignets, chevilles, taille, cagoule
- ▶ Membrane microporeuse perméable à l'air et à la vapeur d'eau en polypropylène SMS enduction PE, 65 g/m²
- ▶ Agréable et souple, bonne résistance à la déchirure et l'abrasion
- ▶ Emballage individuel



Combinaisons à cagoule

Taille	S	M	L	XL	XXL	XXXL	Unités/ carton	CHF/ carton
Réf.	475106	475107	475108	475109	475110	475111	25	NC -

Combinaisons à col

Taille	S	M	L	XL	XXL	XXXL	Unités/ carton	CHF/ carton
Réf.	475246	475247	475248	475249	475250	475251	25	NC -

Combinaison HOP'SAFE EXTRA

Pour la protection de l'opérateur et la protection des produits sensibles en atmosphère protégée.

- Combinaison EPI Cat. III, type 4B, 5B, 6B
- Traitement antistatique (EN1149-5), protection contre les particules radioactives (EN1073-2), protection contre les agents infectieux (EN 14126)
- Avec capuche, fermeture zip avec rabat adhésif
- Élastiques poignets, chevilles, cagoule et taille
- Membrane imper-respirante (perméable à l'air et à la vapeur d'eau) en polypropylène SMS avec membrane PE, 65 g/m²
- Matériau non pelucheux (IEST-RP-CC033) résistant à la déchirure et l'abrasion
- Emballage individuel



Taille	S	M	L	XL	XXL	Unités/ carton	CHF/ carton
Réf.	475261	475262	475263	475264	475265	25	NC -



Combinaisons à capuche Body Eco

- Non tissé spunbonded polypropylène 38 g/m²
- Matière très souple et opaque
- Coloris blanc
- Poignets et chevilles élastiques
- Élastique autour de la taille
- Grand rabat doublé sur la fermeture à glissière



Taille	M/L	XL	XXL	Unités/ carton	CHF/ carton
Réf.	073718	073719	073720	50	NC -

Combinaison polypropylène avec cagoule

- En polypropylène non tissé 3 couches 65 g/m²
- Avec cagoule
- Coloris blanc
- Double couture
- Élastique autour de la taille, poignets et chevilles
- Fermeture à glissière
- Emballage individuel
- Catégorie III type 5/6



Taille	L	XL	XXL	Unités/ carton	CHF/ carton
Réf.	475020B	475021B	475022B	50	NC -

Blouses et pantalons TYVEK® 500

- EPI Cat. III type PB[6] - vêtement de protection chimique couvrant partiellement le corps
- En Tyvek® perméable à l'air et à la vapeur d'eau tout en repoussant les aérosols et les liquides aqueux
- Faible relargage particulaire, traitement antistatique
- Sans silicone
- Protection contre les agents infectieux (EN 14126)
- Traitement antistatique des deux côtés (EN 1149-1)
- Coutures internes cousues

Blouse blanche avec fermeture à boutons pression

- Fermeture par 5 boutons pressions ➤ A col
- 3 poches

Taille	M	L	XL	XXL	Unités/ carton	CHF/ carton
Référence	073565	073566	073567	073568	50	NC -

Blouse blanche avec fermeture à glissière

- Fermeture à glissière ➤ Élastiques aux poignets
- 2 poches ➤ A col

Taille	S	M	L	XL	XXL	Unités/ carton	CHF/ carton
Référence	073605	073606	073607	073608	073609	50	NC -

Pantalon Tyvek® blanc

- Sans poche ➤ Élastiques à la taille

Taille	M	L	XL	XXL	Unités/ carton	CHF/ carton
Référence	073669	073670	073671	073672	50	NC -



Guide de résistance chimique pour les combinaisons Tyvek & Tychem : www.milian.com

Gamme TYVEK® IsoClean® pour salles blanches et environnements contrôlés

Gamme IsoClean® vrac



- Pour utilisation en environnements GMP C/D et ISO 7/8
- EPI Catégorie III, PB[6], protection contre les agents infectieux
- Emballage en vrac, non stérile

Blouses de laboratoire Tyvek® IsoClean®

- Coutures internes bordées, élastiques entunnelés aux poignets
- Fermeture à boutons pressions sur le devant

Taille	S	M	L	XL	XXL	XXXL	CHF les 30
Référence	073922	073923	073924	073925	073926	073927	NC -

Accessoires

Référence	Désignation	Unités/ carton	CHF/ carton
073928	Couvre-chaussures antidérapants taille M (39,5)	50 paires	NC -
073929	Couvre-chaussures antidérapants taille L (48,5)	50 paires	NC -
073930	Couvre-bottes antidérapants taille M (39,5)	50 paires	NC -
073931	Couvre-bottes antidérapants taille L (48,5)	50 paires	NC -
073933	Cagoules avec liens de serrage	100	NC -
073932	Manchettes long. 45 cm avec élastiques	100	NC -
073936	Charlotte avec élastique (diam. 54 cm)	250	NC -

Blouses avec lien de serrage Tyvek® IsoClean®

- Coutures surjetées, poignets tricotés
- Fermeture dans le dos par liens surjetés et ceinture à nouer

Référence	Désignation	Unités/ carton	CHF/ carton
073934	Blouse avec liens de serrage et poignets tricot (M)	30	NC -

Gamme Tyvek® IsoClean® Propre & Stérile



- Production en salle blanche, stérilisation rayons gamma, SAL 10⁴ (ISO 11137-1)
- Pour utilisation en environnements ISO classe 5, GMP classe A/B
- Double emballage (articles lavés puis stérilisés)
- EPI Catégorie I



Saisissez la référence sur **MILIAN.COM** pour voir la vidéo produit



Combinaison Tyvek® IsoClean® - EPI Cat. III

- Coutures scellées, col scellé
- Fermeture à glissière
- Élastiques poignets et chevilles
- Manche raglan



Taille	S	M	L	XL	XXL	XXXL	CHF les 25
Réf.	073839	073840	073841	073842	073843	073844	NC -

Combinaison Tyvek® IsoClean® avec cagoule et surchaussures

- Avec cagoule et surchaussures antidérapantes
- Élastiques : cagoule, poignets et chevilles ; passe-pouce
- Coutures surjetées, fermeture glissière
- Semelles antidérapantes en PVC

Taille	M	L	XL	XXL	XXXL	CHF les 25
Réf.	073832B	073833B	073834B	073835B	073836B	NC -

Blouses de laboratoire Tyvek® IsoClean®

- Coutures scellées, élastiques
- Fermeture à boutons pression poignets

Taille	S	M	L	XL	XXL	XXXL	CHF les 30
Réf.	073845	073846	073847	073848	073849	073850	NC -

Couvre-bottes

- Élastique et lien de serrage cheville
- Avec semelles anti-dérapantes en PVC

Taille	S	M	L	XL	Unités/ carton	CHF/ carton
Réf.	073851	073852	073853	073854	50 paires	NC -

Accessoires Tyvek® IsoClean® ► Coutures entunnellées

Référence	Désignation	Unités/ carton	CHF/ carton
073856	Cagoules avec liens de serrage	100	NC -
073858	Capuche et masque	100	NC -
073857	Charlotte avec élastique	250	NC -



Blouse IsoClean® Chemo Gown

- Blouse de chimiothérapie
- EPI cat. III, type PB [6-B] (protection partielle contre les éclaboussures de produits chimiques, protection contre les agents infectieux EN 14126)
- Non stérile
- Pour salle propre classe C/D (ISO 6 à 9)
- Modèle à col avec fermeture dos, fermeture auto-agrippante au cou
- Poignets tricotés, liens à la taille



XS	S	M	L	XL	XXL	XXXL	CHF les 30
073937	073938	073939	073940	073941	073942	073943	NC -

Blouses de laboratoire KIMTECH™ A7

KIMTECH™

Protection partielle contre les projections limitées de produits chimiques type PB[6].

- En matériau SMS non tissé résistant, au toucher proche du textile.
- Coupe fonctionnelle ; blouse avec col et poches, pli d'aisance dans le dos et fermeture par boutons à pression
- Coutures à point de surjet triple fil assurant une grande solidité
- Absence de silicone et traitement antistatique, conformément à la norme EN1149-1, adapté aux environnements critiques
- Coloris blanc
- Protection partielle, catégorie 3
- Unisexe
- Usage unique

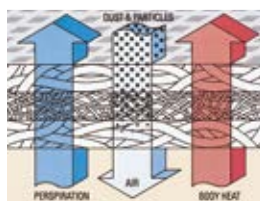

Grande respirabilité



Taille	S	M	L	XL	XXL	Unités/carton	CHF/carton
Référence	038936	038937	038938	038939	038941	15	NC -

Blouses de laboratoire KIMTECH™ A7 P+

KIMTECH™

- EPI Cat. III selon le règlement (UE) 2016/425
- Protection contre les projections limitées de produits chimiques : type PB[6]
- En polypropylène haute performance
- Sans silicone, résistance à l'abrasion et faible peluchage (Helmke cat. II)
- Anti-statiques, conformes à EN1149-1 : 1995
- Filtration des particules et bactéries : 99 %
- Col haut pour une protection complète de la poitrine
- Élastiques aux poignets et passe-pouce
- Emballage individuel en double sachets, pour zones ISO 7 cat. C

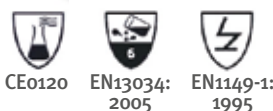

Taille	S	M	L	XL	XXL	Unités/carton	CHF/carton
Réf.	039039	039038	039028	039029	039040	15	NC -

Combinaisons pour salle blanche KIMTECH™

KIMTECH™

Pour environnements ISO 7 et 8 et salles blanches grades C et D.

- EPI Cat. III selon le règlement (UE) 2016/425
- Protection contre les particules : catégorie 5
- Protection légère contre les projections chimiques : catégorie 6
- Vêtement antistatique EN1149-5:2018
- En matériau SMS blanc respirant pour la protection particulaire
- Emballage individuel (non stérile)
- Applications :
 - Recherche biomédicale, industrie pharmaceutique non stérile, biotechnologies

KIMTECH™ A8 : protection respirante contre les particules

- Combinaison à col montant, sans capuche (A)
- Poignets élastiques, passe-pouce intégré (B)
- Filtration des bactéries : 94 % selon ASTM F2101 (C)
- Matériau ultra léger (45g/m²) faible peluchage (Helmke Drum Cat. III)



Taille	S	M	L	XL	XXL	XXXL	XXXXL	Unités/carton	CHF/carton
Réf.	041400	041401	041402	041403	041404	041405	041406	25	NC -



Blouses en polypropylène PRS®



Blouses PRS® blanc col classique avec élastiques, 22 g/m².

- Col anglais
- Sans poches
- Élastiques aux poignets
- Fermeture pressions

XL	XXL	Unités/ carton	CHF/ carton
475012	475013	50	NC -

Blouses jetables ENDOproteclab



- En matière synthétique non tissée 30 g/m²
- Fermeture à pression
- Poignées élastiques et col à revers
- Avec marquage CE

Taille	Longueur (mm)	Vert	CHF
XL	176 - 190	942932	NC -

Blouses Body Eco blanches



- Non tissé spunbonded polypropylène 38 g/m²
- Matière très souple et opaque
- Coloris blanc
- Fermeture par 4 pressions, poignets élastiques, col tailleur, sans poches
- Crochet dans le col (pour suspendre la blouse)
- Catégorie 1 - risques mineurs (ne pas utiliser en milieux dangereux)
- Sous sachet individuel

Taille	L	XL	XXL	Unités/ carton	CHF/ carton
Référence	073700	073701	073702	50	NC -

Blouses en polypropylène fermeture zip



- Blouses d'hygiène en PP 40 g/m²
- Cousue et élastiquée aux poignets
- Fermeture zip
- Poche intérieure gauche
- Existe en blanc et en bleu marine

Coloris	2/M	3/L	4/XL	5/XXL	CHF les 50
Blanc	475351	475352	475353	475354	NC -
Bleu marine	475369	475370	475371	475372	NC -

Blouse en polypropylène



- Grammage : 30 g/m²
- Boutons pressions
- Avec poches

XL	XXL	Unités/ carton	CHF/ carton
475012B	475013B	50	NC -

Blouses Body Tech

- Protection contre les projections limitées de produits dangereux
- Film externe microporeux (imper-résistant) + non tissé interne doux au toucher
- Crochet dans l'encolure pour suspendre la blouse
- Blouse cousue
- Fermeture devant par 4 pressions
- Sans poche
- Poignets élastiqués
- Coloris blanc
- Sous sachet individuel



Signification des pictogrammes : page 1246
* taille XXL : unités/carton = 70

Taille	M/L	XL	XXL	Unités/ carton*	CHF/ carton
Référence	073703	073705	073706*	80	NC -

Blouses visiteur

- Blouse non tissée, en polypropylène
- A usage unique
- Cousue avec manches montées et poignets élastiques
- Encolure nouable et attache de ceinture sur le devant



Taille	Longueur (cm)	Vert	Blanc	Jaune	Bleu	CHF les 50
L	114	711730	711731	711728	711729	NC -
XL	127	711209	711210	711211	711212	NC -

Blouse économique

- Imperméable
- Fermeture à boutons pression
- Longueur : 1,10 m
- En polyéthylène transparent



Référence	Désignation	Unités/ carton	CHF/ carton
711934	Blouse économique en polyéthylène transparent	10	NC -

Blouse de "patient"

- Protection frontale totale
- Fermeture par ruban au cou, par ceinture à la taille
- Longueur : 1,05 m
- En polypropylène non-tissé spunbonded 40 g
- Élastiques aux poignets



Référence	Désignation	Unités/ carton	CHF/ carton
711935	Blouse de "patient" en polypropylène non-tissé	10	NC -

Kit visiteur

Chaque kit emballé individuellement contient :

- 1 charlotte à clip blanche ;
- 1 blouse blanche en polyéthylène 20 µm fermeture par boutons pressions ;
- 2 surchaussures bleues en polyéthylène ;
- 1 masque blanc papier 1 pli à élastique.

Référence	Désignation	CHF les 100
030724	Kit visiteur	NC -

Kit de sous-vêtements

- Utilisé pour des environnements imposants des sas et douches de décontamination
- En polypropylène très respirant, agréable et léger
- T-shirt avec forme ample pour une bonne aisance
- Taille unique, à usage unique

Réf.	Désignation	CHF les 100
475123	Kit de sous-vêtements : 1 T-shirt, 1 caleçon et paire de chaussettes	NC -

Kit visiteur



Chaque kit emballé individuellement contient :

- 1 masque 3 plis vert, en PP non tissé, avec élastiques auriculaires ;
- 1 charlotte clip blanche, en PP non tissé 14 g/m² ;
- 1 blouse Body Eco blanche en PP non tissé 38 g/m² (Cat. I).

Référence	Composition kit	CHF les 50 kits
999845	1 masque, 1 charlotte, 1 blouse taille L	NC -
999846	1 masque, 1 charlotte, 1 blouse taille XL	NC -
999847	1 masque, 1 charlotte, 1 blouse taille XXL	NC -

Tablier en plastique



- Avec œillets soudés
- Lanières latérales et tour de nuque
- Qualité industrielle
- Coloris noir
- Dimensions 80 x 100 cm

Référence	Désignation	CHF
670815	Tablier plastique	NC -

Tabliers jetables PE Ecopron



- Composition : polyéthylène
- Dimensions (cm) : 125 x 75
- Couleur : blanc
- Taille unique

Référence	Désignation	Unités/ sachet	CHF/ sachet
030798A	Tabliers jetables PE Ecopron	100	NC -

Combinaison, blouse et tablier



Référence	Désignation	Unités/ boîte	CHF/ boîte
Combinaison en polypropylène non tissé avec capuche. Photo A.			
030638	Combinaison taille L	50	NC -
030639	Combinaison taille XXL	50	NC -
Blouse en polyéthylène 20 µm. Dim. 125 x 145 cm. Coloris blanc. Photo B.			
030637	Blouse en polyéthylène	50	NC -
Tablier jetable blanc 20 µm en polyéthylène. Dimensions : 135 x 76 cm. Coloris blanc. Photo C.			
030645	Tablier jetable en polyéthylène	100	NC -

Tabliers TYCHEM®

- EPI Cat. III type PB[3] (protection partielle du corps)
- En TYCHEM® (TYVEK® recouvert de matériau barrière polymérique) offrant une bonne protection contre la perméation chimique à une large gamme de produits chimiques inorganiques et de risques biologiques même pressurisés
- Tablier à bavette avec liens à nouer dans le dos et au cou
- Taille unique (couvre les jambes jusqu'aux tibias)
- Traitement antistatique à l'intérieur (EN 1149-5)
- Protection contre les agents infectieux (EN 14126)
- Coloris jaune (TYCHEM® C) ou gris (TYCHEM® F)



Référence	Désignation	Unités/boîte	CHF/boîte
073662	Tablier TYCHEM® C - jaune	25	NC -
073663	Tablier TYCHEM® F - gris	25	NC -

Casaques de soin stérile

- En polypropylène
- Non-tissé hydrophobe
- Taille unique (L) : 118,5 cm
- Avec 1 essuie-mains 30 x 70 cm

Référence	Unités/sachet	Unités/carton	CHF/carton
711703	28	56	NC -



Casaque chirurgicale dos droit Foliodress Protect Basic

- Forte résistance contre le passage des liquides et des germes
- Non tissé en polypropylène coloris bleu, 40g/m² (SMS), hydrophobe, souple et perméable à l'air, ne peluche pas
- Fermeture dans le dos par deux liens
- Jersey aux manchettes
- Stérile - dispositif médical classe I (TÜV - 0123)
- Unitaire, avec 2 essuie-mains
- Sous (double) emballage unitaire : SMS/blister papier-film
- Double étiquette de traçabilité avec code à barres (EAN 128)



Référence	Taille	Hauteur (cm)	Circonférence (cm)	Unités/carton	CHF/carton
161531B	L	125	145	18	NC -
161532B	XL	140	156	18	NC -

Casaques chirurgicales stériles à usage unique

- En cellulose et polyester, non-tissé hydrophobe
- Dos croisé avec des liens, fermeture par scratch ajustable au cou
- Jersey aux manchettes
- Version renforcée avec bavette
- Avec 2 essuie-mains et feuille de crêpe
- Souple et perméable à l'air
- Procédé de fabrication : Spunlace
- Conformés aux normes EN 13795 et AAMI



Référence	Renforcé en PE	Taille	Longueur (cm)	Unités/sachet	Unités/carton	CHF/carton
711722	Non	M	121	20	40	NC -
711717	Non	L	121	20	40	NC -
711718	Non	L	131	20	40	NC -
711726*	Non	L	131	18	36	NC -
711719	Non	XL	132	18	36	NC -
711723	Non	XL	145	18	36	NC -
711724	Non	XXL	161	16	32	NC -
711725	Non	XXL	148	18	36	NC -
711739*	Oui	L	131	16	32	NC -
711740*	Oui	XL	145	16	32	NC -

* Avec passe-pouce

Blouses anti-acide



- Blouses blanches pour hommes et femmes en polycoton 195 g/m² (65 % polyester - 35 % coton)
- 3 poches, col V
- Manches longues, poignets serrés : avec bouton pression
- Fermeture à pression

Taille	S	M	L	XL	XXL	CHF
Modèle femme						
Tour de poitrine (cm)	90	98	106	114	122	
Référence	943057	943058	943059	943060	943061	NC -
Modèle homme						
Tour de poitrine (cm)	88	96	104	112	120	
Référence	943157	943158	943159	943160	943161	NC -

Blouse femme anti-acide



- 100 % polyester Trevira 275 g/m²
- Col tailleur
- Fermeture devant par crochets sous patte
- Poignets droits, fermeture à crochets réglable
- Poche poitrine, poche intérieure et 2 poches basses plaquées avec rabats par crochets cachés

Taille	0	1	2	3	4	5	CHF
Réf.	380069	380070	380071	380072	380073	380074	NC -

Blouses médicales mixtes



- 100 % coton
- 190 g/m² coton blanc, 185 g/m² coton vert
- Fermeture par boutons sur le côté
- Col rond
- Manches longues, poignets serrés par élastique ou tricot
- 3 poches (1 cœur, 2 basses)

Poignets élastiques

Poignets tricot

Coloris	Poignet	XS	S	M	L	XL	XXL	CHF
Blanc	Elastique	943125	943126	943127	943128	943129	943130	NC -
Blanc	Tricot	943131	943132	943133	943134	943135	943136	NC -
Vert	Elastique	943119	943120	943121	943122	943123	943124	NC -
Vert	Tricot	943113	943114	943115	943116	943117	943118	NC -

Blouses coton



A



B



C/D



E/F/G



- 100 % coton 190 g/m²
- 3 poches, col V, fermeture centrale

Blouse femme

Modèle	Fermeture	XS	S	M	L	XL	XXL	CHF
A	Bouton	943020	943021	943022	943023	943024	943025	NC -
B	Bouton	943026	943027	943028	943029	943030	943031	NC -
C	Pression	-	943000	943001	943002	943003	943004	NC -
D	Bouton	-	943005	943006	943007	943008	943009	NC -

Blouse homme

Modèle	Fermeture	S	M	L	XL	XXL	CHF
E	Bouton	943137	943138	943139	943140	943141	NC -
F	Bouton	943147	943148	943149	943150	943151	NC -
G*	Bouton	943142	943143	943144	943145	943146	NC -

* coton 210 g/m²

Blouse blanche mixte manches longues à boutons

- En coton
- A boutons
- Manches longues



Taille	0	1	2	3	4	5	CHF
Référence	380019	380020	380022	380024	380026	380028	NC -

Blouse en coton avec pressions

- Pour femmes
- Du 36 au 56
- 100 % coton
- A pressions
- Avec deux poches et une poche poitrine à gauche



Taille	36	38-40	42-44	46-48	50-52	54-56	CHF
Référence	380000	380001	380003	380005	380007	380009	NC -

Blouses en coton

Blouse homme

- Blouse homme en sergé Sanfor 100% coton
- Grammage : 260 g/m²
- Fermeture à pressions
- Une poche intérieure
- Trois poches bas plaquées
- Couleur : blanc

Taille	3	4	5	6	CHF
Référence	678028	678029	678030	678031	NC -

Blouse femme

- Blouse longue femme en cretonne 100 % coton
- Grammage : 190 g/m²
- Fermeture par boutons
- Manches longues
- Deux pinces poitrine
- Deux poches devant et une poche poitrine
- Montage 5 fils
- Couleur : blanc

Taille	38	40	42	44	46	CHF
Référence	678032	678033	678034	678035	678036	NC -



Blouses de laboratoire ENDOprotectlab

- En coton ou mélange coton / polyester 240 g/m²
- Fermeture à pression
- 3 poches
- Col à revers



Blouses femme

Taille	S	M	L	XL	CHF
100 % coton	942675	942676	942677	942678	NC -
65 % polyester, 35 % coton	942679	942680	942681	942682	NC -

Blouses homme

Taille	S	M	L	XL	CHF
100 % coton	942667	942668	942669	942670	NC -
65 % polyester, 35 % coton	942671	942672	942673	942674	NC -

Blouse polyester coton

- Blouse femme
- En polyester/coton
- Coloris blanc
- Fermeture par pressions
- Manches longues
- 2 pinces poitrine
- 2 poches devant
- 1 poche poitrine



Taille	38	40	42	44	46	48	50	52	CHF
Réf.	678300	678301	678302	678303	678304	678305	678306	678307	NC -

Blouses femme en coton ou polycoton



- 3 poches, col V
- Fermeture à pression
- Coton 100 % ou polyester - coton (65 % - 35 %)
- Poignets élastiques



Coloris	Tissu	S	M	L	XL	XXL	CHF	
Blanc	Coton	190 g/m ²	943032	943033	943034	943035	943036	NC -
Blanc	Polycoton	150 g/m ²	943037	943038	943039	943040	943041	NC -
Marine	Polycoton	125 g/m ²	943047	943048	943049	943050	943051	NC -

Blouse homme polycoton



- 65 % polyester
35 % coton
- 3 poches, col V
- 195 g/m²
- Fermeture à pression



Taille	S	M	L	XL	XXL	CHF
Réf.	943152	943153	943154	943155	943156	NC -

Blouses colorées en polyester - coton



Orange



Vert



- Blouses 65 % polyester - 35 % coton
- 3 poches, col V

Modèle femme

- Fermeture à boutons
- Manches longues

Tour de poitrine (cm)

S	M	L	XL	XXL
90	98	106	114	122

Coloris	g/m ²	S	M	L	XL	XXL	CHF
Bleu marine	125	943062	943063	943064	943065	943066	NC -
Bleu	125	943067	943068	943069	943070	943071	NC -
Bleu clair	125	943072	943073	943074	943075	943076	NC -
Noir	125	943077	943078	943079	943080	943081	NC -
Orange	115	943082B	943083B	943084B	943085B	943086B	NC -
Vert	115	943087B	943088B	943089B	943090B	943091B	NC -
Lilas	125	943092	943093	943094	943095	943096	NC -
Grís	125	943097	943098	943099	943100	943101	NC -
Bordeaux	125	943102	943103	943104	943105	943106	NC -

Modèle homme

- Fermeture à pression
- Manches longues, poignets élastiques

Tour de poitrine (cm)

S	M	L	XL	XXL
88	96	104	112	120

Coloris	g/m ²	S	M	L	XL	XXL	CHF
Vert	125	943162	943163	943164	943165	943166	NC -
Bleu Azur	125	943167	943168	943169	943170	943171	NC -
Bleu	125	943172	943173	943174	943175	943176	NC -
Noir	195	943177B	943178B	943179B	943180B	943181B	NC -
Grís	195	943182B	943183B	943184B	943185B	943186B	NC -
Rouge	195	943187B	943188B	943189B	943190B	943191B	NC -
Cacao	195	943192B	943193B	943194B	943195B	943196B	NC -
Beige	195	943197B	943198B	943199B	943200B	943201B	NC -
Bordeaux	195	943202B	943203B	943204B	943205B	943206B	NC -
Bleu marine	195	943207B	943208B	943209B	943210B	943211B	NC -
Vert foncé	195	943217B	943218B	943219B	943220B	943221B	NC -



Retrouvez sur milian.com
les visuels des autres coloris

Distributeur inox pour gants en boîte ou sachet

- Conçu pour limiter les angles et zones de rétention (ambiance protégée)
- En inox 304
- Dimensions L x h x p (mm) : 310 x 175 x 100
- Livré avec vis et chevilles de fixation
- En option : jeu de fixations magnétiques



Référence	Désignation	CHF
022457	Distributeur inox sans zone de rétention	NC -
022456	Jeu de 4 fixations magnétiques pour distributeur	NC -

Distributeurs pour EPI



Réf.	Distributeur pour	Type	Dim. L x h x p (mm)	Matériau	CHF
022409	EPI en vrac (charlottes, surchaussures, surbottes, manchettes)	Grand modèle	200 x 410 x 200	Inox 304	NC -
022410	EPI en vrac (charlottes, surchaussures, surbottes, manchettes)	Grand modèle	200 x 410 x 200	Acier laqué bleu	NC -
022411	EPI en vrac (charlottes, surchaussures, surbottes, manchettes)	Petit modèle	130 x 310 x 130	Inox 304	NC -
022412	EPI en vrac (charlottes, surchaussures, surbottes, manchettes)	Petit modèle	130 x 310 x 130	Acier laqué bleu	NC -
022413	EPI en sachet ou liasse	Grand modèle : entraxe réglable de 120 à 300 mm	340 x 110 x 80	Inox 304	NC -
022414	EPI en sachet ou liasse	Petit modèle : entraxe réglable de 60 à 200 mm	250 x 285 x 100	Inox 304	NC -
022415	Calots	-	130 x 310 x 130	Inox 304	NC -
022416	Masques anti-poussières pliables	-	305 x 250 x 100	Inox 304	NC -
022417	Masques chirurgicaux	-	185 x 105 x 105	Inox 304	NC -
022418	Masques (avec volet de protection)	-	185 x 105 x 105	Inox 304	NC -
022419	Masques	-	80 x 240 x 45	Inox 304	NC -
022430	Masques anti-poussières forme coque	-	300 x 360 x 260	Acier laqué bleu	NC -
022431	Masques anti-poussières forme coque	-	300 x 360 x 260	Inox 304	NC -
022433	Gants (1 boîte verticale)	-	135 x 270 x 93	Inox 304	NC -
022434	Gants (2 boîtes)	-	276 x 270 x 93	Inox 304	NC -
022435	Gants (3 boîtes)	-	415 x 270 x 93	Inox 304	NC -
022436	Gants vrac (PE)	Verrouillable	200 x 170 x 50	Inox 304	NC -
022437	Gants vrac (PE)	Verrouillable	200 x 170 x 50	Acier laqué bleu	NC -
022438	Gants vrac (PE)	Verrouillable	250 x 300 x 40	Acier laqué bleu	NC -
022439	Surchaussures*	Automatique	205 x 400 x 120	ABS	NC -
022440	Surchaussures*	Automatique	235 x 430 x 153	Aluminium	NC -
022441	Kits visiteur	Pour 12 kits	130 x 400 x 110	Inox 304	NC -
022442	Tablier en rouleau	-	470 x 130 x 120	Inox 304	NC -
022443	Blouses et combinaisons	Taille XL (maximum 400 x 280 mm)	420 x 450 x 280	Inox 304	NC -
022444	Blouses et combinaisons	Taille S (maximum 350 x 250 mm)	350 x 395 x 260	Inox 304	NC -

* pour surchaussures 022445 (100 surchaussures PE)

Système de fixation magnétique pour distributeurs muraux d'EPI

Référence	Désignation	CHF
022455	Jeu de 3 fixations magnétiques	NC -
022456	Jeu de 4 fixations magnétiques	NC -

Pansements en boîte distributrice QuickFix



Distributeurs de pansements Quickfix

- Accès facile aux pansements
- Livrés chargés, rechargeables avec 90 pansements
- Distributeurs verrouillables
- Dimensions distributeurs (L x l x h) : 230 x 135 x 32 mm
- Pansements sous emballages individuels
- Pansements élastiques : s'ajustent aux mouvements
- Pansements imperméables : pour les environnements humides
- Pansements détectables : bleus avec un fil métallique

* Recharges compatibles : 060702 et 060703

Désignation	Contenu	Référence	CHF	Référence recharge	Unité de vente	CHF/unité de vente
Quickfix élastique	2 x 45 pansements élastiques et respirants	060701	NC -	060703	6 x 45	NC -
Quickfix imperméable	2 x 45 pansements imperméables et respirants	060700	NC -	060702	6 x 45	NC -
Quickfix élastique et imperméable	45 pansements élastiques + 45 pansements imperméables	060707*	NC -	060703	6 x 45	NC -
Quickfix détectable	2 x 45 pansements bleus	060708	NC -	-	-	-
Quickfix élastique long	2 x 30 pansements élastiques longs	060709	NC -	-	-	-
Quickfix détectable long	2 x 30 pansements bleus longs	060710	NC -	-	-	-
Etais Quick Fix Mini	30 pansements élastiques	060714	NC -	-	-	-
Distributeur Quickfix vide	-	060743	NC -	-	-	-

Soins des plaies

Désignation	Contenu/boîte	Référence	Unité de vente	CHF/unité de vente
Nettoyant plaies Quickclean : lingettes 130 x 200 mm stériles nettoyantes pour plaies, coupures, petites blessures	40 lingettes	060715	11 boîtes	NC -
	20 lingettes	060716	6 boîtes	NC -
Pansements compressifs QuickStop : pansements avec système de compresse intégrée élastique, stérile, hypoallergénique	2 pansements 17 x 17 cm et 1 pansement 12 x 7,5 cm	060717	6 boîtes	NC -
Gel anti-brûlure Quickcool : effet de refroidissement immédiat pour brûlures légères et échaudures	18 sachets	060718	6 boîtes	NC -

Sparadraps chirurgicaux ANAPORE



Sparadraps microporeux en rouleaux, pour maintenir les pansements sur les peaux sensibles et pour les renouvellements de pansements fréquents.

- Hypoallergéniques
- Haute tolérance cutanée
- Support non-tissé blanc
- Se retirent sans douleur
- Vendus en rouleaux

Sparadraps Anapore

Référence	Dimensions du rouleau (cm)	Nombre de rouleaux par boîte	CHF/boîte
794039	914 x 1,25	24	NC -
794040	914 x 2,5	12	NC -
794041	914 x 5	6	NC -
794043	500 x 1,25	24	NC -
794044	500 x 2,5	12	NC -
794045	500 x 5	6	NC -
794046	500 x 7,5	3	NC -

Film micropore 3M en rouleau



- Film dermique
- Hypoallergénique
- Perméable à l'air
- En rouleau

Référence	Désignation	Unités/carton	CHF/carton
030236	Rouleau 2,5 cm x 9,14 m avec dévidoir	1	NC -
030241	Rouleau 2,5 cm x 9,14 m	12	NC -
030281	Rouleau 2,5 cm x 5 m	1	NC -

Coton cardé et coton hydrophile

Coton cardé

Référence	Désignation	Conditionnement	CHF
030231	Coton cardé roulé	Sachet plastique 1 kg	NC -
030232	Coton cardé	Sachet plastique 500 g	NC -

Coton hydrophile

Référence	Désignation	CHF
030230	Coton hydrophile chirurgical roulé en sachet plastique 500 g	NC -
030285	Coton hydrophile chirurgical roulé en sachet plastique 1 kg	NC -



Compresse de gaze hydrophile

Compresse de gaze hydrophile purifiée. 17 fils par cm².

Référence	L x l pliées (mm)	L x l dépliées (mm)	Nombre de plis	Stérile	Unités de vente	CHF/unité de vente
030233	50 x 75	90 x 270	8	Non	10 sachets de 100	NC -
030234B	75 x 75	210 x 270	8	Non	50 sachets de 2 x 12	NC -
030235	100 x 100	380 x 380	16	Non	10 sachets de 100	NC -
030233ST	75 x 75	90 x 270	8	Oui	50 sachets de 5	NC -
030235ST2	100 x 100	380 x 380	16	Oui	180 sachets de 10	NC -
030276A	100 x 200	-	4	Non	1 sachet de 100	NC -



Compresse Optima

- Non tissées
- Non stériles ou stériles
- 4 plis
- 30 grs

Référence	Stérile	Dimensions (cm)	Unités/sachet	Sachets/carton	CHF/carton
030743B	Non	5 x 5	50	100	NC -
030744B	Non	7,5 x 7,5	50	100	NC -
030745B	Non	10 x 10	50	100	NC -
030746B	Oui	5 x 5	5	50	NC -
030747B	Oui	7,5 x 7,5	5	50	NC -
030748B	Oui	10 x 10	5	50	NC -



Tampon de ouate pur Zellin

Vendu par rouleau emballé de 500 tampons.

Référence	Désignation	CHF
794054	Rouleau de 500 tampons	NC -



Tampon de cellulose Pur-Zellin

- Tampon plat en cellulose prédécoupé
- Manipulation facilitée par l'utilisation de la boîte distributrice Pur-Zellin Box
- Dispositif médical de classe I
- Pour réalisation des antisepsies locales avant une injection ou la mise en place d'une perfusion
- Superposition de 14 couches de voile de cellulose extra-blanchie de 18g/m²
- Dimensions : 4 x 5 cm
- Capacité d'absorption environ 11 g/g, temps d'immersion ≤ 10 secondes
- En rouleau de 500 tampons prédécoupés, sous sachet en polyéthylène

Référence	Désignation	Unités/boîte	CHF/boîte
161528	Tampon de cellulose Pur-Zellin	1 rouleau	NC -
161542	Boîte distributrice Pur-Zellin Box	1	NC -



Tampons alcool



- ▶ **Tampons imprégnés d'alcool isopropylique à 70 %**
- ▶ **Pour désinfection de la peau avant injections**

Référence	Désignation	Unités/boîte	CHF/boîte
140425A	Tampon imprégné d'alcool	200	NC -
140443	Tampon large imprégné d'alcool	100	NC -

Tampons alcoolisés



- ▶ **Non tissés, imprégnés d'alcool Isopropanol à 70 %**
- ▶ **Taille : medium**
- ▶ **Prépare la peau avant une injection**

Référence	Désignation	CHF la boîte de 100
030742	Tampons alcoolisés	NC -

Boîtes de 48 lingettes panachées



- ▶ **Composition boîte A :**
12 lotions alcool,
12 lotions asséchantes,
12 lotions au calendula,
12 lotions anti-moustique
- ▶ **Composition boîte B :**
12 lotions alcool,
12 lotions asséchantes,
12 lotions au calendula,
12 lotions de chlorhexidine

Référence	Désignation	CHF
280010	Boîte de 48 sachets panachés A	NC -
280011	Boîte de 48 sachets panachés B	NC -

Désinfectant à la chlorhexidine



- ▶ **Désinfectant à large spectre**
- ▶ **Solution incolore**
- ▶ **Pulvérisateur 50 ml**

Mode d'emploi : pulvériser sur la peau saine à désinfecter puis tamponner l'excédent.

Référence	Désignation	CHF
853162	Désinfectant à la chlorhexidine	NC -

Produit nettoyant à base de Diphotérine



941017

941018

941019

Convient pour un lavage du visage et du corps en cas de projection chimique, existe en version « lave-œil ».

- ▶ **Neutralise instantanément les acides, les bases et des solvants**
- ▶ **Solution stérile**
- ▶ **Péremption : 2 ans**
- ▶ **Existe en version : 200 ml, 100 ml, et lave-œil (50 ml)**
- ▶ **Version lave-œil à usage unique, avec scellé assurant l'intégrité du dispositif**

Référence	Contenance	CHF
941017	50 ml (version lave-oeil)	NC -
941018	100 ml	NC -
941019	200 ml	NC -

Lave-oeil et stations murales de solution saline ou pH Neutral

- > **Solution saline de chlorure de sodium stérile à 0,9 %**
- > Pour le rinçage et l'évacuation des corps étrangers, éclats, solvants, huiles
- > Rincer jusqu'à l'évacuation des corps étrangers

Temps de rinçage estimé (min.)

Volume flacon	Œillère simple	Œillère DUO
200 ml	2	-
500 ml	5	2
1000 ml	10	5

Flacons seuls

Œillère	Volume flacon (ml)	Réf. solution saline	CHF	Réf. pH Neutral	CHF
Simple	200	060030B	NC -	941012B	NC -
Simple	500	030025B	NC -	-	-
Simple	1000	060725	NC -	060728	NC -
DUO	500	060724	NC -	060727	NC -
DUO	1000	060726	NC -	-	-

Stations et coffrets muraux

- > Avec solution saline et/ou solution neutralisante pH Neutral
- > Les coffrets en polystyrène sont étanches à la poussière et résistants aux chocs ; ils peuvent être accrochés aux murs

Réf.	Désignation	Solution saline	pH Neutral	CHF
060729	Station murale (support & pictogramme)	1 x 500 ml	-	NC -
060028	Station murale (support & pictogramme)	2 x 500 ml	-	NC -
060730	Station murale pH Neutral	-	1 x 1000 ml	NC -
060731	Station murale Maxi	2 x 1000 ml	-	NC -
060740	Station murale DUO	1 x 1000 ml DUO	-	NC -
941008	Station Combi Plum	1 x 500 ml	1 x 200 ml	NC -
060741	Station Combi Plum DUO	1 x 1000 ml DUO	1 x 500 ml DUO	NC -
060732	Coffret mural	2 x 500 ml	-	NC -
060733	Coffret DUO	2 x 1000 ml DUO	-	NC -
060735	Coffret Combi Plum DUO	1 x 500 ml DUO	1 x 500 ml DUO	NC -
060736	Coffret Combi Plum DUO Maxi	1 x 1000 ml DUO	1 x 500 ml DUO	NC -
060744	Coffret PS vide pour flacons 200 ml à 500 ml	-	-	NC -

- > **pH Neutral : solution neutralisante tampon phosphate 4,9 %**
- > Pour le rinçage et la neutralisation des projections chimiques acides ou basiques
- > Rincer avec la solution pH Neutral pendant 2 minutes environ, puis rincer avec la solution saline

Flacons avec œillère simple :

- > Pour le rinçage d'un œil à la fois

Flacons DUO :

- > Pour le rinçage simultané des deux yeux



Ampoules Quick Rinse

- > Avec solution saline et/ou solution neutralisante pH Neutral
- > Les coffrets en polystyrène sont étanches à la poussière et résistants aux chocs ; ils peuvent être accrochés aux murs

Référence	Désignation	Contenu	CHF
060737	Distributeur mural Quick Rinse	10 ampoules	NC -
060738	Recharge Quick Rinse pour distributeurs	4 étuis x 5 ampoules	NC -
060739	Étuis Quick Rinse Mini	5 étuis x 4 ampoules	NC -

Accessoires

Référence	Désignation	CHF
060742	Sacoche-ceinture pour flacon 200 ml (livrée vide)	NC -
060029	Sacoche-ceinture avec flacon de solution saline 200 ml	NC -

Flacon rince-œil portable

- > Flacon 235 ml (solution isotonique)
- > Contient une solution tamponnée : effet neutralisant sur les projections acides et basiques
- > Facile à transporter, format poche
- > Sans phosphate
- > Œillère protégée de la poussière
- > Rinçage généreux
- > Durée de conservation : 4,5 ans

Référence	Désignation	CHF
039056B	Flacon rince-œil (douche oculaire) portable 235 ml	NC -



Trousse de secours polyvalente/multi-activités



➤ Contient tout le nécessaire pour des interventions rapides et efficaces :

- compresses stériles ;
- bandes ;
- désinfectant ;
- solution hydroalcoolique ;
- pansements adhésifs ;
- sparadraps ;
- gants ;
- ciseaux ;
- pince à échardes ;
- guide de premiers secours.

Référence	Désignation	CHF
941000	Coffret 1 à 4 personnes en ABS avec un support mural	NC -
941001	Coffret 1 à 8 personnes en ABS avec un support mural	NC -

Trousse de secours



Coffret de secours qui conviendra pour toutes les structures jusque 15/20 personnes.

- Coffret compartimenté
- En polypropylène bleu translucide
- Avec un support mural
- Mallette conforme aux préconisations de la Médecine du Travail

➤ Contient :

- couverture de survie ;
- coussin hémostatique ;
- écharpes triangulaires ;
- masque de bouche à bouche ;
- unidoses pour lavages oculaires ;
- pansements compressifs ;
- compresses stériles ;
- bandes ;
- lingettes désinfectantes ;
- pansements adhésifs assortis ;
- sparadraps ;
- doigtiers, gants ;
- ciseaux ;
- pince à échardes ;
- épingles de sûreté ;
- guide de premiers secours.

Référence	Désignation	CHF
941002	Trousse de secours médecine du travail	NC -

Trousse de secours multi-activité, polypropylène blanc

Coffret 1 à 4 personnes



Coffret 4 à 8 personnes



Contient tout le nécessaire pour des interventions rapides et efficaces.

Modèle	Coffret 1 à 4 personnes	Coffret 4 à 8 personnes
Compresses stériles	5	10
Bandes	1 gaze, 1 extensible	1 gaze, 1 extensible
Pansements compressifs	1 petit, 1 grand	1 petit, 1 grand
Pansements adhésifs	10	20
Sparadrapp	1 rouleau 5 x 2 cm	1 rouleau 5 x 2 cm
Compresses	2 alcoolisées, 2 anti-coups, 2 anti-moustiques	3 anti-coups
Sachet de gels	1 anti-brûlure, 1 bactéricide	3 anti-brûlure, 3 bactéricide
Ciseaux	1	1
Pince à échardes	1	1
Clip de fixation pour bandes	4	6
Doigtier cuir	0	1
Gants vynile	1 paire	2 paires
Guide de premier secours	1	1
Dimensions (cm)	18 x 13 x 6	26 x 20 x 9
Poids (g)	400	700
Référence	941014	941015
CHF	NC -	NC -

Stations de premiers secours

- Station murale anti-poussière
- Façade transparente en polycarbonate
- Dimensions L x l x H (mm) : 430 x 253 x 92 mm



060721



060723

	QuickSafe Basic	QuickSafe Complete	QuickSafe Industrie Agroalimentaire	QuickSafe Industrie Chimique
Contenu	- 2 x 500 ml solution saline lave-œil - 1 x 200 ml solution pH Neutral - 5 x 20 ampoules QuickRinse - 1 recharge de 45 pansements élastiques Quickfix	- 18 gels anti brûlures Quick Cool - 1 kit de compresses QuickStop - 20 lingettes de nettoyage plaies QuickClean - 2 x 500 ml solution saline lave-œil - 1 x 200 ml de pH Neutral - 5 ampoules QuickRinse - 1 recharge de 45 pansements élastiques QuickFix	- 18 gels anti brûlures Quick Cool - 1 kit de compresses QuickStop - 20 lingettes de nettoyage plaies QuickClean - 2 x 500 ml solution saline lave-œil - 1 x 200 ml de pH Neutral - 1 recharge de 45 pansements détectables - 1 recharge de 30 pansements détectables longs	- 1 x 500 ml solution saline lave-œil DUO - 1 x 500 ml pH neutral DUO - 1 x 200 ml pH Neutral - 5 ampoules lave-œil QuickRinse - 1 recharge de 45 pansements élastiques QuickFix
Réf.	060719	060720	060721	060722
CHF	NC -	NC -	NC -	NC -

Station QuickSafe vide

Référence	Désignation	CHF
060723	Station QuickSafe vide	NC -

Armoires à pharmacie en métal laqué

- En métal laqué
- 1 porte
- Fermeture à clef
- Se complètent avec la recharge trousse-set ASEP KIT PV 10 (armoire 10 personnes.) ou PV 8 (armoire 8 personnes)
- Recharges vendues séparément



Armoire 941004 vendue vide



Armoire 941003 vendue vide

Armoires et recharges

	Armoire vide - 10 personnes	Armoire vide - 8 personnes
Dim. de l'armoire (cm)	30 x 45 x 14	32 x 32 x 15
Poids plein (kg)	3,6	3,4
Poids vide (kg)	3	3,2
Couleur	Blanc	Rouge
Référence	941004	941003
CHF	130 -	167,55 -
	Recharge ASEP KIT PV 10	Recharge ASEP KIT PV 8
Référence	941016	941005
CHF	NC -	NC -

Contenu des recharges

	Recharge ASEP KIT PV 10	Recharge ASEP KIT PV 8
Couverture de survie	1	-
Coton	100 g	-
Compresse stériles	4 x 5	10
Bandes	8 gazes, 4 extensibles, 4 crêpes	2 gazes, 2 extensibles
Pansements compressifs	2 petits, 2 grands	1 petit, 1 grand
Pansements adhésifs	2 x 10	2 x 10
Sparadrap	1 rouleau 5 m x 2 cm	1 rouleau 5 m x 2 cm
Vaporisateur antiseptique chlorhexidine	-	50 ml
Compresse	4 alcoolisées, 4 anti-coups	3 anti-coups
Sachet de gels	4 anti-brûlures	3 anti-brûlures, 3 bactéricides
Flacons plastique 125 cc	4	-
Ciseaux	1	1
Pince à échardes	1	1
Epingles de sûreté	12	-
Clip de fixation pr bandes	-	6
Doigter cuir	1	1
Gants vnyile	2 paires	2 paires
Guide de premier secours	1	1

Armoires à pharmacie murales

Spécialement conçues pour le stockage des pansements, médicaments et autres éléments de premier secours.

- Construction en 10/10^{ème}
- Peinture époxy RAL 9010
- Symboles normalisés
- Fermeture à clef
- Fixation murale

Référence	H x L x P (mm)	Nombre d'étagères	Capacité stockage	Poids (kg)	CHF
060094	380 x 470 x 205	2	12 l	1	NC -
060095	580 x 470 x 205	4	19 l	1	NC -



Couvertures anti-feu

Référence	Désignation	CHF
060151	Couverture anti-feu, dimensions : 1200 x 1200 mm	NC -
060152	Couverture anti-feu, dimensions : 1800 x 1200 mm	NC -



Sachets Minigrip

Sachets Minigrip

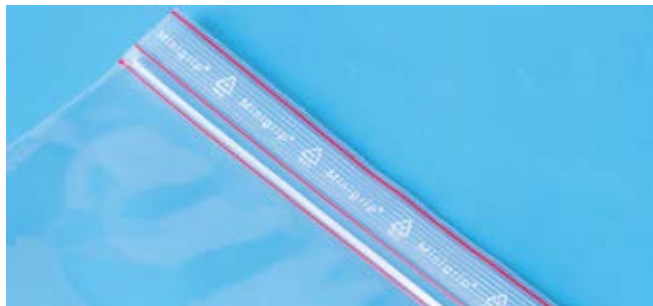

Référence	L x h (mm)	Epais. (µm)	Ø trou suspension	Ø trou aération	Rouleau de	Unité de vente	CHF
060523	40 x 60	60	6 mm	Sans	100	1000	NC -
060501	60 x 80	60	8 mm	Sans	100	1000	NC -
060502	80 x 120	60	8 mm	Sans	100	1000	NC -
060705	80 x 120	100	8 mm	Sans	50	500	NC -
060590	85 x 180	60	8 mm	4 mm	50	1000	NC -
060589	100 x 100	60	8 mm	Sans	100	1000	NC -
060503	100 x 150	60	8 mm	Sans	100	1000	NC -
060704	100 x 150	100	8 mm	Sans	50	500	NC -
060504	120 x 180	60	8 mm	Sans	50	1000	NC -
060599	120 x 180	100	8 mm	Sans	50	500	NC -
060524	140 x 170	60	8 mm	Sans	50	1000	NC -
060585	150 x 180	60	8 mm	Sans	50	1000	NC -
060588	150 x 200	60	8 mm	Sans	50	1000	NC -
060505	160 x 220	60	8 mm	Sans	50	1000	NC -
060598	160 x 220	100	8 mm	Sans	50	500	NC -
060583	180 x 250	60	8 mm	Sans	50	1000	NC -
060506	180 x 350	60	8 mm	Sans	50	1000	NC -
060538	200 x 200 (aéroport)	60	8 mm	Sans	50	1000	NC -
060586	200 x 250	60	8 mm	4 mm	50	1000	NC -
060525	200 x 300	60	8 mm	6 mm	50	1000	NC -
060587	220 x 280	60	8 mm	4 mm	50	1000	NC -
060526	230 x 300	60	8 mm	6 mm	50	1000	NC -
060580	230 x 320	60	8 mm	4 mm	50	1000	NC -
060591	250 x 320	60	8 mm	4 mm	50	1000	NC -
060596	250 x 320	100	8 mm	4 mm	50	500	NC -
060584	250 x 350	60	8 mm	Sans	50	1000	NC -
060582	270 x 400	60	8 mm	6 mm	50	1000	NC -
060521	300 x 400	60	8 mm	6 mm	50	1000	NC -
060597	300 x 400	100	8 mm	4 mm	50	500	NC -
060522B	350 x 450	60	8 mm	6 mm	50	500	NC -

Sachets à plage d'écriture



Référence	L x h (mm)	Epais. (µm)	Ø trou suspension	Ø trou aération	Rouleau de	CHF les 1000
060500	60 x 80	60	8 mm	Sans	100	NC -
060519	80 x 120	60	8 mm	Sans	100	NC -
060514	100 x 150	60	8 mm	Sans	100	NC -
060515	120 x 180	60	8 mm	Sans	50	NC -
060516	160 x 220	60	8 mm	Sans	50	NC -
060517	230 x 320	60	8 mm	6 mm	50	NC -
060592	150 x 180	60	8 mm	Sans	50	NC -
060593	180 x 250	60	8 mm	Sans	50	NC -
060594	300 x 400	60	8 mm	4 mm	50	NC -
060595	300 x 450	60	8 mm	4 mm	50	NC -

Sachets en polyéthylène avec liseré rouge sur la fermeture à glissière.

- ▶ Trou de suspension de 8 mm de diamètre
- ▶ Livrés par 1000
- ▶ Existents en version simple, avec plage d'écriture ou à poche kangourou
- ▶ La plage d'écriture est séparée en trois bandes, écriture possible au stylo à bille
- ▶ Les modèles à poche kangourou permettent l'insertion de documents d'accompagnement

Sachets Minigrip PE antistatiques



Référence	L x h (mm)	Epais. (µm)	Ø trou suspension	Ø trou aération	Rouleau de	CHF* les 1000
060531	70 x 100	75	Sans	Sans	50	NC -
060532	100 x 150	75	Sans	Sans	50	NC -
060533	150 x 220	75	Sans	Sans	50	NC -
060534	180 x 250	75	Sans	Sans	50	NC -
060535	200 x 350	75	Sans	Sans	50	NC -
060536*	300 x 400	75	Sans	Sans	50	NC -

* Réf. 060536 : vendue par 500 (prix pour 500 sachets).

Sachets Minigrip PE anti-UV



Référence	L x h (mm)	Epais. (µm)	Ø trou suspension	Ø trou aération	Rouleau de	CHF les 1000
060527	70 x 100	75	Sans	Sans	50	NC -
060528	100 x 150	75	Sans	Sans	50	NC -
060529	150 x 220	75	Sans	Sans	50	NC -
060530	200 x 300	75	Sans	Sans	50	NC -

Sachets double poche kangourou



Référence	L x h (mm)	Epais. (µm)	Ø trou suspension	Ø trou aération	Rouleau de	CHF les 1000
060706	150 x 180+160	50	8 mm	Sans	50	NC -
060508	160 x 220+160	50	8 mm	Sans	50	NC -
060509	180 x 250+170	50	8 mm	Sans	50	NC -

Sachets Minigrip (suite)

Sachets à curseur Topmatic®

- En polypropylène, transparents et brillants
- Ouverture et fermeture avec curseur, pratique, rapide et sûre

Référence	Dimensions L x P + SDF*(mm)	Épaisseur (µm)	Unités/carton	CHF/carton
060550	125 x 90	75	250	NC -
060551	180 x 110	75	250	NC -
060552	220 x 115 + SDF 15	75	250	NC -
060553	200 x 150	75	250	NC -
060554	250 x 170	75	250	NC -
060555	240 x 320	75	250	NC -
060556	265 x 280 + SDF 30	75	250	NC -
060557	320 x 230	75	250	NC -
060558	360 x 250	75	250	NC -
060559	350 x 450 + SDF 30	75	250	NC -

* SDF : Soufflet de fond



Sachets Doypack®

Dimensions L x P + SDF*(mm)	En PET à zip			En aluminium à zip		
	Réf.	Unités/carton	CHF/carton	Réf.	Unités/carton	CHF/carton
85 x 125 + 2 x 25	-	-	-	060568B	500	NC -
110 x 160 + 2 x 32	060561B	500	NC -	060569B	500	NC -
130 x 190 + 2 x 35	060562B	500	NC -	060570B	500	NC -
160 x 230 + 2 x 40	060563B	500	NC -	-	-	-
180 x 255 + 2 x 45	060564B	500	NC -	060571B	500	NC -
210 x 270 + 2 x 55	060565B	500	NC -	060572B	500	NC -
250 x 300 + 2 x 65	060566B	500	NC -	060573B	500	NC -
300 x 330 + 2 x 80	060567B	500	NC -	-	-	-



Sachets en polyéthylène à fermeture à Zip

- Système à glissière pour une fermeture sûre et rapide
- Disponibles avec une poche simple ou une poche double permettant de joindre des documents sans que ceux-ci soient en contact avec les échantillons transportés
- En polyéthylène transparent
- Épaisseur de 50 µm
- Pour le prélèvement et le transport d'échantillons

Sachets simples

Dimensions l x h (mm)	Sans plage de marquage	CHF les 1000	Avec plage de marquage	CHF les 1000
60 x 80	140212	NC -	140308	NC -
60 x 220	140318	NC -	-	-
70 x 100	140302	NC -	140309	NC -
80 x 120	140215	NC -	140310	NC -
100 x 150	140211	NC -	140210	NC -
120 x 170	140319	NC -	140317	NC -
120 x 180	140213	NC -	140311	NC -
150 x 180	140303	NC -	140312	NC -
150 x 200	140304	NC -	140313	NC -
160 x 220	140224	NC -	140214	NC -
170 x 240	140305B*	NC -	140314	NC -
200 x 250	140316	NC -	-	-
200 x 300	140217	NC -	-	-
230 x 320	140306	NC -	140218	NC -
350 x 450	140307	NC -	140315	NC -

Sachets double poche

Réf.	L x h (mm)	Plage d'écriture	CHF les 1000
140221	125 x 170	Non	NC -
140220	125 x 170	Oui	NC -
140322	150 x 180	Non	NC -
140222	160 x 220	Non	NC -
140223	200 x 300	Non	NC -

D'autres dimensions sont disponibles ; veuillez nous consulter.

* Vendu par 200 (CHF les 2000)



Sachets de protection DUSTCOVER

Pour la distribution et le stockage en zone stérile.

- Sac de protection deux faces transparentes auto-adhésif
- Film en polypropylène 50 µm
- Excellente résistance mécanique
- Protection contre la poussière

Référence	L x l (mm)	Unités/carton	CHF/carton
095090B	150 x 250	500	NC -
095091B	200 x 300	1000	NC -
095092B	300 x 500	800	NC -
095093B	400 x 550	500	NC -
095094B	400 x 760	400	NC -
095095B	600 x 760	200	NC -

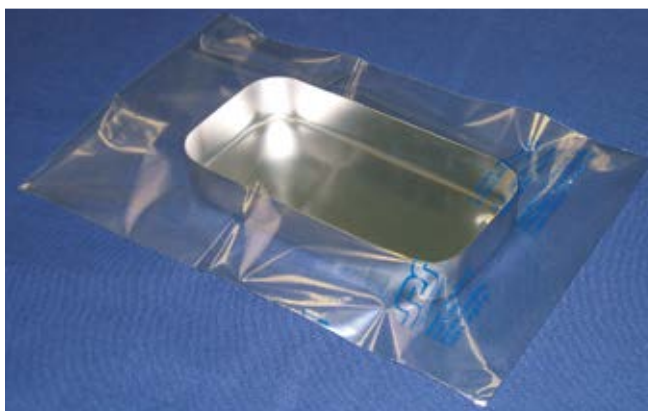

Sachets Whirl-Pak



Compatibilité sachets/portoirs

Référence	Portoirs compatibles
052900	-
052901	G
052902	G
052903	D F
052904	D F
052905	D
052906	D
052907	D F
052908	-
052909	-
052910	-
052911	-
052912	-
052913	-
052914	-
052915	-
052916	G
052917	D F
052918	D
052919	D
052920	-
052921	-
052922	-

VIDEO



Saisissez la référence sur
MILIAN.COM
pour voir la vidéo produit

Portoirs pour sachets Whirl Pack

Référence	Type	Grille	Dimensions (cm)	Nombre de cases	Dimensions cases (cm)	CHF
052926	D	Double	26 x 25,4 x 9	12	8,25 x 6,35	NC -
052928	F	Double	34 x 27,3 x 10,2	20	6,35 x 6,35	NC -
052929	G	Simple	18 x 32,4 x 8,7	18	5,1 x 5,1	NC -

Le conteneur universel pour échantillons

- ▶ Sachets en polyéthylène basse densité, non autoclavables
- ▶ Les résines utilisées sont des résines FDA et USDA approuvées pour le contact alimentaire
- ▶ Livrés stérilisés à l'oxyde d'éthylène
- ▶ Fermeture des sachets par des languettes métalliques
- ▶ Parfaitement étanches (idéal pour le transport)
- ▶ Les volumes cités restent approximatifs
- ▶ La capacité des sachets est mesurée lorsque les languettes sont tournées trois fois autour du sachet
- ▶ Ne doivent pas être utilisés à des températures supérieures à 82 °C
- ▶ Idéal pour le stockage de liquides, de poudres, d'aliments et d'échantillons divers

Référence	l x h (cm)	Volume (ml)	Epaisseur (µm)	Unités/carton	CHF/carton
-----------	------------	-------------	----------------	---------------	------------

Sachets standard

052900	7,5 x 12,5	60	57	500	NC -
052901	7,5 x 18,5	120	57	500	NC -
052902	9,5 x 18	210	76	500	NC -
052903	13 x 19	390	76	500	NC -
052904	11,5 x 23	540	64	500	NC -
052905	15 x 23	720	76	500	NC -
052906	15 x 23	720	102	500	NC -
052908	12,5 x 30,5	810	76	500	NC -
052909	12,5 x 38	1080	76	500	NC -
052910	15 x 38	1260	76	500	NC -
052911	19 x 38	2070	76	500	NC -

Sachet avec poche

052907	15 x 25	720	64	500	NC -
--------	---------	-----	----	-----	------

Sachets avec zone de marquage

052914	6,5 x 12,5	30	57	500	NC -
052915	7,5 x 12,5	60	57	500	NC -
052916	7,5 x 18,5	120	57	500	NC -
052912	7,5 x 18,5	120	64	500	NC -
052959	9,5 x 18	207	-	500	NC -
052960	13 x 19	384	-	500	NC -
052913	11,5 x 23	540	64	500	NC -
052917	11,5 x 23	540	64	500	NC -
052918	15 x 23	720	76	500	NC -
052919	15 x 23	720	102	500	NC -
052961	12,5 x 30,5	798	-	500	NC -
052920	19 x 30	1650	102	500	NC -
052962	19 x 38	2041	-	500	NC -

Sachets avec fond stable

052922	7,5 x 18,5	120	64	500	NC -
052921	11,5 x 23	540	76	500	NC -

Sachets pour échantillons de grande taille

052952	25,4 x 38	2721	102	250	NC -
052953	25,4 x 50,8	3637	102	250	NC -
052954	38 x 50,8	5441	102	100	NC -

Sachet noir

052958	11 x 23	532	-	500	NC -
--------	---------	-----	---	-----	------

Sachets Whirl-Pak Color



▶ Avec zone de marquage et code couleur

l x h (cm)	Volume (ml)	Epaisseur (µm)	Bleu	Rouge	Blanc	Unités/carton	CHF/carton
7,5 x 18,5	120	57	052982	052983	052984	500	NC -
11,5 x 23	540	64	052985	052986	052987	500	NC -
15 x 23	720	76	052988	052989	052990	500	NC -
19 x 30	1650	102	052991	052992	052993	500	NC -

Sachets Whirl-Pak Stand Up avec fond stable

- En polyéthylène
- Résistent à de nombreux solvants

Référence	l x h (cm)	Volume (ml)	Épaisseur (µm)	Unités/carton	CHF/carton
052922	7,5 x 18	120	0,064	500	NC -
052957	15 x 23	710	0,076	500	NC -
052965	12,5 x 38	1 065	102	250	NC -
052964	15 x 38	1 242	102	250	NC -
052963	19 x 38	2 041	102	250	NC -



Saisissez la référence sur
MILIAN.COM
pour voir la vidéo produit

Sachets Whirl-Pak pour prélèvements de surface

Sachets avec éponge pour prélèvement.

- Recommandé pour la récolte d'échantillons de surface
- Éponge en cellulose, sans bactéricide, stérile
- Dimensions de l'éponge : 3,8 x 7,6 x 1,5 cm

Voir les autres éponges de prélèvement de surface sur milian.com

Référence	l x h (cm)	Volume (ml)	Épaisseur (µm)	Unités/carton	CHF/carton
052969	11,5 x 23	532	64	100	NC -
052970	19 x 30	1 627	102	100	NC -
052971*	11,5 x 23	532	64	100	NC -

* version avec gants larges en PE, stériles.



Éponge humidifiée dans sac Stomacher

Pour prélèvement sur surface sèche.

- Livrée dans sac stomacher format zip dimensions L x H : 18 x 21 cm
- Dimensions éponge Longueur 8 cm x largeur 5,8 cm épaisseur 3 mm
- Irradiée gamma
- Conservation 12 mois

Réf.	Diluant	Vol. (ml)	Norme	Unités/carton	CHF/carton
042077	Neutralisant	10	ISO 18593	200	NC -
042082	Tryptone sel	10	ISO 17604	200	NC -



Sachets Whirl-Pak pour malaxeur

Les sachets pour malaxeurs contiennent un filtre afin de séparer les solides et les liquides.

Sachets à filtre vertical



- Filtre de 250 µm
- Disponible avec ou sans languette métallique

l x H (mm)	Vol. tot. (ml)	Vol. de travail (ml)	Épaisseur (µm)	Unités/carton	Sans languette		Avec languette	
					Réf.	CHF/carton	Réf.	CHF/carton
190 x 300	1627	400	76	250	952901	NC -	952908	NC -
190 x 300	1627	400	76	250	952902*	NC -	952909*	NC -
190 x 380	2041	1000	76	250	952903	NC -	952910	NC -
254 x 380	2721	1500	76	250	952904	NC -	952911	NC -

* Joint latéral pour versement facile du liquide.

Sachets à filtre



- Filtre de 330 µm
- Avec zone de marquage

Réf.	l x H (mm)	Volume tot. (ml)	Vol. de travail (ml)	Épaisseur (µm)	Unités/carton	CHF/carton
052940	95 x 180	210	80	76	250	NC -
052944	150 x 230	720	400	102	250	NC -
052946	190 x 300	1650	400	102	250	NC -
052967	190 x 380	2041	400	102	250	NC -
052968	254 x 380	2721	1500	102	100	NC -
952912	380 x 380	4080	2500	102	100	NC -

Sachets pour malaxeurs



Sachets stériles sans filtre

Ces sachets stériles (par irradiation) permettent aussi bien la préparation des échantillons que le transport et le stockage de ceux-ci. La congélation est possible jusqu'à -80 °C.

Référence	Volume (ml)	Dimensions (mm)	Unité d'emb.	Unités/carton	CHF/carton
140800	80	100 x 150	25	1500	NC -
140801	400	180 x 300	25	500	NC -
140803	3500	380 x 510	25	500	NC -

Sacs à échantillon Biohazard



- Sacs en polyéthylène
- Fermeture à glissière
- Disponible avec symbole et mention Biohazard
- Double poche kangourou

Référence	Symbole Biohazard	Dimensions L x l (mm)	Unités/carton	CHF/carton
440264	Oui	140 x 150	1000	NC -
440265	Oui	225 x 150	1000	NC -
440266	Non	104 x 150	1000	NC -

Sachets stériles avec filtre latéral BagFilter

Ces sachets sont équipés d'un filtre latéral permettant de recueillir la solution à analyser débarrassée des fibres, soit par pipetage à l'aide de la BagPipet et des pipettes paille, soit par simple versement. Ces sachets sont préconisés pour l'analyse des produits carnés et de la charcuterie.

Référence	Désignation	Volume (ml)	Dimensions (mm)	Unité d'emb.	Unités/carton	CHF/carton
140807	Sachet filtre BagFilter®/versement	400	190 x 300	25	500	NC -
140802	Sachet filtre BagFilter®/pipetage	400	190 x 300	25	500	NC -
150391	Sachet filtre BagFilter® Pull-Up/pipetage PCR, petits volumes	400	190 x 300	25	500	NC -
140804	Sachet filtre BagFilter®/pipetage	3500	380 x 510	10	100	NC -

Sachets stériles avec filtre pleine surface BagPage

Ces sachets présentent une grande surface de filtration particulièrement adaptée à la préparation d'échantillons épais, comme les fromages par exemple. Sur le modèle BagPage Plus, une soudure sur la partie haute du sachet permet de faciliter le repérage du compartiment pour le prélèvement.

Référence	Désignation	Volume (ml)	Dimensions (mm)	Unité d'emb.	Unités/carton	CHF/carton
140810	Sachet filtre pleine surface BagPage	100	100 x 150	25	500	NC -
140811	Sachet filtre pleine surface BagPage Plus	400	190 x 300	25	500	NC -
140812	Sachet filtre pleine surface BagPage Plus	3500	380 x 510	10	100	NC -

Sacs lisse multi-usages



- HDPE, transparent,
- Epaisseur de 10 µm
- Pour une utilisation de -50 °C à +120 °C

Référence	Désignation	CHF
039663B	Sac lisse, dimensions : 230 x 310 mm (les 5000)	NC -
039664B	Sac lisse, dimensions : 350 x 500 mm (les 3000)	NC -

ClearLine

Sacs à échantillon Biohazard couleur



Sachets pour le transport d'échantillons biologiques.

- En polyéthylène
- Fermeture à glissière
- Impression «Biohazard» en orange
- Plaque d'écriture
- Double poche
- Dimensions : 16 x 16 cm

Référence	Coloris	Unités/carton	CHF/carton
390934	Bleu	1000	NC -
390935	Rouge	1000	NC -
390936	Orange	1000	NC -
390937	Rose	1000	NC -
390938	Violet	1000	NC -
390607B	Jaune	1000	NC -
390608B	Vert	1000	NC -
390854B	Transparent	1000	NC -

Sacs multi-usages ClearLine®

ClearLine®

- En HDPE translucide, épaisseur 0,45 µm
- Pour une utilisation jusqu'à 121 °C

Référence	Dimensions (mm)	Unités/carton	CHF/carton
076056	350 x 530	50	NC -
076057	500 x 930	50	NC -



Sachets hermétiques en SARANEX

- A utiliser pour un stockage longue durée, pour un stockage d'échantillons pathologiques ou précieux, prélèvements de médecine légale
- Résistants à la plupart des acides, des bases et liquides de conservation tel que le liquide de Bouin
- Hermétiques aux liquides et à l'air
- N'absorbent et ne restitue pas les odeurs
- N'altèrent pas la composition de l'échantillon prélevé
- Résistants aux chocs et déchirements, évitent l'utilisation d'un double sac
- Double fermeture à pression, facile à ouvrir et à refermer

Réf.	Dimensions (mm)	Volume (ml)	CHF les 250
062300	150 x 150	540	NC -
062301	180 x 200	1 120	NC -
062302	230 x 300	3 300	NC -
062303	300 x 300	4 900	NC -



Sachets zip pour plat témoin

Sacs zip avec zone d'identification stérile.

- Large zone d'ouverture : 180 mm
- Taille l x H = 180 x 250 mm : permet d'échantillonner plusieurs centaines de grammes voire des portions entières
- Fermeture facilitée par le zip
- Zone d'identification : inscription direct au stylo ou au feutre (pas besoin d'étiquette supplémentaire)
- Résistent aux plats chauds

Référence	Désignation	CHF les 1000
853081C	Sacs ZIP de prélèvement avec zone d'identification stérile	NC -

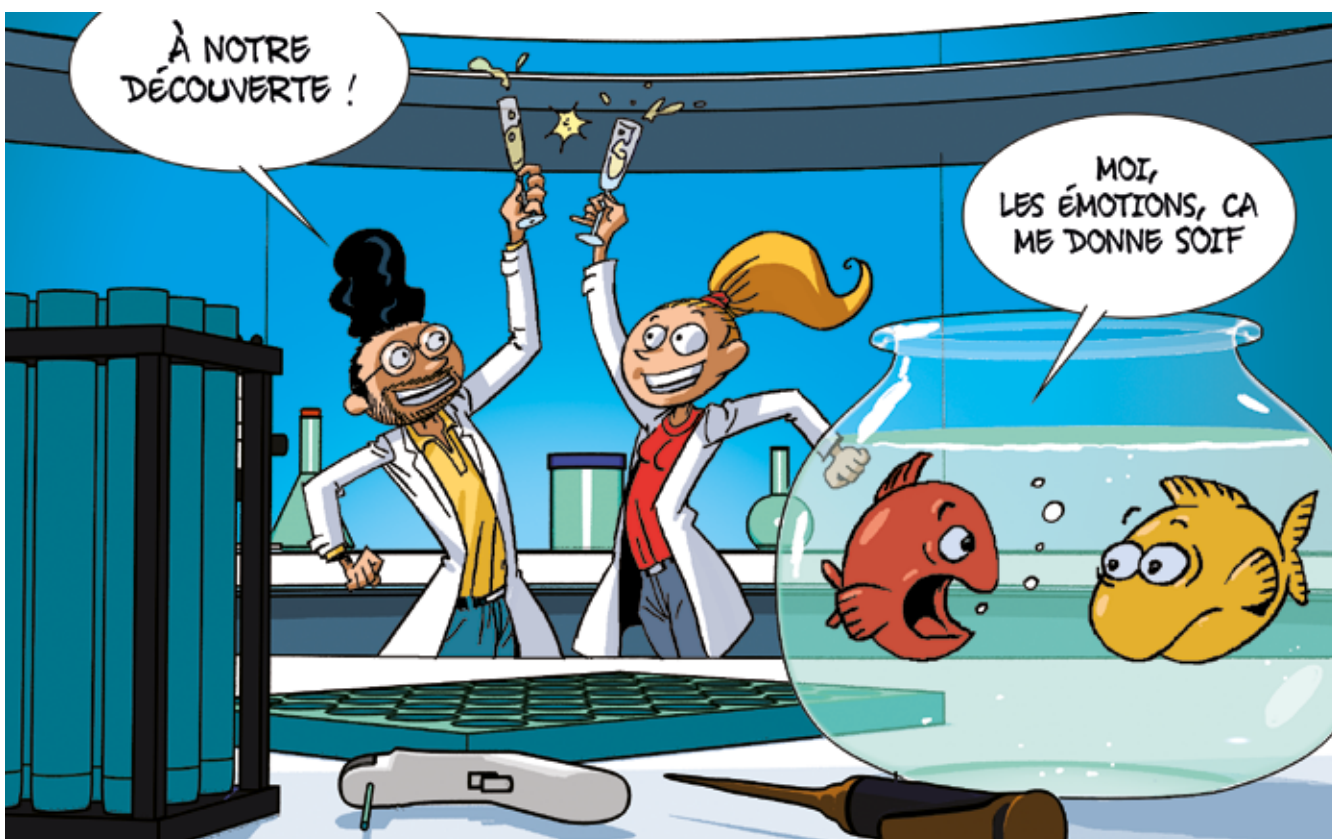

Sachets Diag P650 / UN 3373



NOUVEAU



800411



800415

- Sachets à fermeture adhésive pour le transport d'échantillons biologiques de catégorie B
- En conformité avec les réglementations pour le transport d'échantillons ; marquage P650 / UN 3373

Sachets simple poche

En PE épaisseur 70 µm.

Référence	Dimensions (mm)	CHF les 100
800410	165 x 170	NC -
800411	165 x 275	NC -
800412	255 x 385	NC -
800413	385 x 580	NC -
800414	590 x 620	NC -
800448	575 x 595	NC -

Sachets Diag norme IATA

Résistants à 95 kPa, compatibles transport aérien.
En PE épaisseur 160 µm, avec soufflet.
Avec poche latérale pour le transport de document.

Référence	Dimensions (mm)	CHF les 100
800449	130 x 165 + 110	NC -
800450	190 x 235 + 130	NC -
800451	220 x 295 + 130	NC -

Sachets double poche

Avec poche latérale pour le transport de document.
En PE épaisseur 70 µm.

Référence	Dimensions (mm)	CHF les 100
800415	165 x 265	NC -
800416	165 x 275	NC -

Matières absorbantes pour tubes ou en feuilles



NOUVEAU



800408



800404

- Absorbants souples avec une face en PE imperméable

Référence	Désignation	Unités/carton	CHF/carton
800400	Matière absorbante pour 1 tube petit	100	NC -
800401	Matière absorbante pour 1 tube moyen	100	NC -
800402	Matière absorbante pour 2 tubes	100	NC -
800403	Matière absorbante pour 3 tubes	100	NC -
800404	Matière absorbante pour 4 tubes	100	NC -
800405	Matière absorbante pour 6 tubes	100	NC -
800406	Matière absorbante : feuille 90 x 127 mm capacité 15 ml	1000	NC -
800407	Matière absorbante : feuille 200 x 300 mm capacité 150 ml	100	NC -
800408	Matière absorbante : feuille 200 x 300 mm capacité 600 ml	100	NC -
800409	Matière absorbante : coussinet 25 g grande capacité	100	NC -

Etiquettes adhésives norme transport



NOUVEAU



800434



800436

Réf.	Désignation	Dim. (mm)	Coloris	CHF les 100
800434	Etiquette norme transport UN 3373	99 x 110	Translucide	NC -
800435	Etiquette norme transport carboglace UN 1845	100 x 150	Opaque	NC -
800436	Etiquette norme transport IATA DGR	60 x 100	Opaque	NC -
800437	Etiquette norme transport THIS WAY UP	60 x 100	Opaque	NC -

Sachets Diag nominatifs

- En polyéthylène
- Epaisseur : 70 µm
- Pour la conservation et l'enregistrement d'objets et échantillons divers
- Comportent un numéro d'identification unique sur chaque sachet
- Fermeture adhésive

Référence	Désignation	Dim. (mm)	CHF
800417	Sachet Diag nominatif	190 x 260	NC -
800418	Sachet Diag nominatif	260 x 385	NC -
800419	Sachet Diag nominatif avec poignée	600 x 510	NC -
800437	Etiquette norme transport THIS WAY UP	60 x 100	NC -



Emballages pour le transport d'échantillons biologiques

- Pour le transport d'échantillons de catégorie A ou B
- Kits et pots en conformité avec les recommandations UN 2814 ou UN 3373 / transport P620 ou P650

NOUVEAU



Référence	Désignation	Contenu	Unités/carton	CHF/carton
800447	Kit complet pour l'envoi postal de 4 tubes P650 UN 3373	Système d'envoi minimailbox : transport sécurisé pour le transport des matières biologiques selon les dispositions d'emballage P650	100	NC -
800438	Kit emballage P620 UN 2814 pour 4 tubes	Kit complet contenant une boîte en carton, un amortisseur synthétique, un contenant vert de 500 ml et 4 coussinets absorbants. L'emballage convient pour le transport aérien	1	NC -
800439	Kit emballage P650 UN 3373 pour 4 tubes	Kit complet contenant une boîte en carton, un amortisseur synthétique, un contenant vert de 500 ml et 4 coussinets absorbants. L'emballage convient pour le transport aérien	1	NC -
800440	Pot vert 500 ml avec croisillons et absorbant pour 4 tubes - P620-P650	Conteneur de transport en PP solide et étanche, livré complet avec amortisseurs et 4 pochettes absorbantes. Le contenu est adapté pour 4 tubes de 10 ml	1	NC -
800441	Pot vert 800ml avec croisillons et absorbant pour 4 tubes/écouvillons - P620-P650	Conteneur de transport en PP solide et étanche, livré complet avec amortisseurs et 4 pochettes absorbantes. Le contenu est adapté pour 4 écouvillons	1	NC -
800442	Carton postal UN 2814 pour pot vert 500 ml - Dimensions 100 x 100 x 180 mm	Carton UN 2814 adapté pour les pots verts de 500 ml	10	NC -
800443	Carton postal UN 2814 pour pot vert 800 ml - Dimensions 100 x 100 x 220 mm	Carton UN 2814 adapté pour les pots verts de 800 ml	10	NC -
800444	Carton postal UN 3373 pour pot vert 500 ml - Dimensions 100 x 100 x 180 mm	Carton UN 3373 adapté pour les pots verts de 500 ml	10	NC -
800445	Boîte polystyrène UN 3373 pour carton 35 l	Boîte en polystyrène expansé gris, réutilisable, pour l'envoi en transport conditionné d'échantillons biologiques	1	NC -
800446	Carton postal 35 l pour boîte 800446	Carton brun pour boîte isotherme 800446	20	NC -

Blisters de transport pour échantillons biologiques de catégorie B

- Pour la protection des tubes, pots et écouvillons pendant le transport
- En polypropylène, épaisseur 0,8 mm

Référence	Désignation	CHF
800421	Bliester cyto pour tube et écouvillon	NC -
800422	Bliester parasitologie	NC -
800423	Bliester feces 1 tube	NC -
800424	Bliester feces 2 tubes	NC -
800425	Bliester pot 15 ml	NC -
800426	Bliester prélèvement sang 1 tubes	NC -
800427	Bliester prélèvement sang 2 tubes	NC -
800428	Bliester prélèvement sang 3 tubes	NC -
800429	Bliester prélèvement sang 6 tubes	NC -
800430	Bliester pour 1 écouvillon	NC -
800431	Bliester pour 2 écouvillon	NC -
800432	Bliester multi-écouvillons et boîte Petri	NC -
800433	Bliester multi-tubes	NC -



Kits de transport UN3373 et UN 2814



- Boîte de transport à rabat
- Impression sérigraphie standard noire UN 2814 ou UN 3373
- Pot à fermeture inviolable
- Impression personnalisée sur demande



Réf.	Type	Dim. ext. L x l x h (mm)	Caractéristiques pot et boîte	Sachet 95KPa Type A5	Sachet Minigrip	Absorbant 150 ml	Papier bulle 30 x 40 cm	Kit 3 mousses : 1 bloc mousse cylindrique pour 2 tubes + 2 rondelles en mousse	Porte tubes en mousse 14 trous	Conformité	CHF
800000	650ml standard UN 3373	100 x 100 x 200	Pot 650 ml (Ø x H : 75 x 150 mm), fermeture inviolable, Boîte à protection thermique aluminisée	X	X	X	X	-	-	ADR/IATA P 620 & P 650 (UN 3373 - UN 2814 - UN 2900) pour le transport de substances biologiques de la catégorie A & B N° ONU 918 208	NC -
800011	650ml standard UN 2814			X	X	X	X	-	-		NC -
800012	1000 ml UN 3373	135 x 135 x 190	Pot à vis 1000 ml, (Ø x H : 110 x 150 mm), certifié IBE / BVI 95 KPa, Boîte à patte de verrouillage UN 3373 + 2 flèches, Livrée montée	-	-	-	-	X	X	ADR/IATA P 620 / UN 3373 pour le transport de substances biologiques de catégorie B	NC -
800008				-	-	X	X	-	-		NC -
800006	1250 ml standard UN 2814	123 x 123 x 196	Pot à fermeture à vis, 1250 ml (Ø x H : 100 x 160), opercule étanche	X	X	X	X	-	-	ADR/IATA P 620 & P 650 (UN 3373 - UN 2814 - UN 2900) pour le transport de substances biologiques de la catégorie A & B N° ONU 991 837	NC -
800009				-	-	-	X	-	X		NC -
800004A				-	-	-	X	-	-		NC -
800010				X	X	X	X	-	-		NC -
800013				-	-	-	X	-	X		NC -
800007				-	-	-	X	-	X		NC -
800005	2000 ml standard UN 3373	165 x 160 x 217	Pot Ø x H : 120 x 184, Calage REF	X	-	x 2	X	-	-	ADR/IATA P 650 (UN 3373 - UN 2900) pour le transport de substances biologiques de la catégorie B	NC -

Voir aussi : kits de transport froid «modules Cryopack» Réf 910612-910613-910610, polair pack pages 834

Sachets autoclavables individuels



Recommandation : pour résister à l'autoclave, les sacs ne doivent pas être fermés hermétiquement.

Référence	h x L (mm)	Volume (l)	Sachets imprimés	Unités/carton	CHF/carton
140230	400 x 255	3	Non	500	NC -
999740	400 x 255	3	Oui	500	NC -
999741	500 x 300	9	Oui	500	NC -
999742	600 x 400	14	Oui	500	NC -
140233	780 x 400	21	Non	500	NC -
999743	780 x 400	21	Oui	500	NC -
140234	780 x 600	33	Non	500	NC -
999744	780 x 600	33	Oui	500	NC -



- Pour l'autoclavage des boîtes de Pétri, tubes, pots ou autres produits contaminés
- Sachets non imprimés : en PP translucide
- Sachets imprimés avec symbole graphique "risque biologique" : en PP transparent
- Résistants à 121 °C
- Epaisseur : 40 µm
- Capacité : 3 à 33 litres

Sacs pour autoclave rouges

- Sacs pour autoclave avec symbole et mention Biohazard
- Indicateur de stérilisation intégré
- Sacs en HDPE autoclavables jusqu'à 121 °C, sacs en polypropylène autoclavables jusqu'à 135 °C



L x h (cm)	Unités/carton	Sacs épaisseur 30 µm en HDPE		Sacs épaisseur 50 µm en polypropylène	
		Référence	CHF/carton	Référence	CHF/carton
36 x 48	200	045890	NC -	085001	NC -
48 x 58	200	045891	NC -	085002	NC -
64 x 89	200	045892	NC -	085003	NC -
79 x 97	200	045893	NC -	085004	NC -
97 x 122	100	045894	NC -	085005	NC -

Sacs à autoclave rouge avec indicateur de stérilité

- En polyéthylène, couleur rouge
- Indicateur de stérilité blanc, virant au noir lors de l'autoclavage
- Impression du symbole «Biohazard» et texte de sécurité en français, anglais, allemand et espagnol
- Autoclavables à 121 °C



Référence	Dimensions l x h (mm)	Volume (l)	Épaisseur (µm)	Unités/sachet	Unités/boîte	CHF/boîte
851012	210 x 290	1,5	20	100	1000	NC -

Accessoire

Référence	Désignation	CHF
851013	Support de table + 100 sacs	NC -

Sacs autoclaves Biohazard

Sacs autoclaves Biohazard rouge

- En polypropylène rouge
- Symbole et mention Biohazard
- Indicateur de stérilisation
- Autoclavables à 134 °C



Référence	L x l (cm)	Volume (l)	Épaisseur (µm)	Unités/carton	CHF/ carton
851030	40 x 78	38	50	500	NC -
851031	60 x 80	60	50	500	NC -

Sacs autoclaves Biohazard jaune

- En polyéthylène jaune
- Symbole et mention Biohazard
- Très résistants avec une large couture sur le fond
- Indicateur de stérilisation
- Autoclavables à 121 °C



Référence	L x l (cm)	Volume (l)	Épaisseur (µm)	Unités/carton	CHF/ carton
851032	30 x 50	8	50	500	NC -
851033	60 x 80	60	50	500	NC -

Sacs autoclavables Biohazard

- Sacs en polypropylène
- Épaisseur 50 µm
- Symbole et mention Biohazard
- Indicateur de stérilisation
- Autoclavables à 134 °C



Réf.	L x l (cm)	Volume (l)	Unités/ carton	CHF / carton
851026	30 x 50	8	100	NC -
750228	30 x 50	8	500	NC -
851027	40 x 78	38	100	NC -
750229	40 x 78	38	500	NC -
851028	60 x 80	60	100	NC -
750230	60 x 80	60	500	NC -
851029	70 x 110	110	75	NC -
750231	70 x 110	110	350	NC -

Sacs pour autoclave

- Sacs pour autoclave à haute température
- En polypropylène épais
- Utilisation jusqu'à + 139 °C



Réf.	Désignation	Dim. (mm)	Unités/ carton	CHF/ carton
440259	Sacs pour autoclave à haute température	310 x 660	200	NC -
440260	Sacs pour autoclave à haute température	415 x 660	200	NC -
440261	Sacs pour autoclave à haute température	610 x 810	200	NC -
440262	Ruban adhésif indicateur de stérilisation	19	48	NC -

Sacs adhésifs à déchets



- En polypropylène
- Autoclavables à 121 °C
- Munis d'une bande adhésive extérieure
- Se fixent sur tous supports (paillasse, table, hotte)
- Libèrent la surface de travail et acceptent tous déchets souillés (pointes, tubes, chiffons, etc.)
- Charge max. acceptée : 1,3 kg
- Epaisseur : 25,4 µm

Référence	L x l (mm)	Unités/carton	CHF/carton
045898	203 x 254	50	NC -
045899	305 x 406	50	NC -

Support pour sacs à déchets



Support en acier recouvert d'époxy pour le maintien des sacs à déchets et sacs à autoclave.

Réf.	ø x h (cm)	Pour sacs de (cm)	CHF
085938	18,5 x 52	30 x 61	NC -
086633	37 x 60	61 x 76	NC -
086634	37 x 75	61 x 91	NC -

Support pour sacs autoclavables



- Livré démonté
- Support en acier pour la partie haute
- Plateau en polypropylène orange pour rappeler que les produits contenus dans le sac sont biologiquement dangereux
- Le petit modèle peut s'utiliser sur la paillasse

Référence	Pour sacs de (cm)	Dimensions (mm)	CHF
085942	30 x 61	185 x 356 x 470	NC -
085943	61 x 76	356 x 356 x 546	NC -
085944	61 x 91	356 x 356 x 696	NC -

Sachets autoclaves économiques



- Sacs à déchets pour autoclave en polypropylène
- Autoclavables à 121 °C
- Epaisseur : 0,03 mm
- Avec ou sans impression "Biohazard" et indicateur de stérilisation

L x l (cm)	Sachets sans impression sans indicateur			Sachets imprimés Biohazard avec témoin de stérilisation		
	Référence	Unités/carton	CHF/carton	Référence	Unités/carton	CHF/carton
30 x 61	086635	100	NC -	086638	100	NC -
61 x 76	086636	100	NC -	086639	100	NC -
61 x 91	086637	100	NC -	086640	100	NC -

Sacs Biohazard en polypropylène



Sacs en polypropylène épais pour déchets nécessitant une stérilisation.

- Support en acier autoclavable (jusqu'à 121 °C) réf. 320084 pour modèle de sacs 320080, maintient le sac ouvert
- Idéal pour une utilisation sur paillasse
- Patch indicateur (noir une fois autoclavé)

Référence	Dimensions l x h (mm)	Epaisseur (µm)	Unités/carton	CHF/carton
320080	203 x 305	40	500	NC -
320081	356 x 483	40	200	NC -
320082	483 x 584	40	200	NC -
320083	635 x 838	40	200	NC -

Support

Référence	Désignation	CHF
320084	Support en acier	NC -

Petits supports à sachets pour déchets de paillasse



Référence	Désignation	Dimensions (mm)	Unités/carton	CHF/carton
045895	Support pour sachet, blanc, à ouverture ronde	160 x 240 mm (ø x h)	1	NC -
045895B	Support pour sachet, rouge, à ouverture rectangulaire	125 x 75 x 203	1	NC -
045896	Sachet PP transparent autoclavable	200 x 300	100	NC -
045897	Sachet rouge-organge avec symbole Biohazard et témoin de stérilisation	220 x 280	100	NC -

Réf.	Désignation	CHF
088865	Couvercle en polypropylène pour support 045895B	NC -

Ce support en acier recouvert époxy accepte des sacs à déchets de 20 x 30 cm. Son faible encombrement le rend idéal pour les travaux quotidiens et les déchets de petits matériels : pointes de pipettes, microtubes, sur la paillasse ou sous la hotte. Les sachets sont autoclavables.

Sachets imprimés "Biohazard" avec cordon de fermeture

- Polyéthylène transparent
- Epaisseur : 125 µm
- Marquage jaune et noir imprimé du logo Biohazard
- Avec double cordon de serrage

Référence	Pour boîtes	L x l x h (mm)	Unités/carton	CHF/carton
041125	53 l	490 x 270 x 400	25	NC -



Sachet à déchet jaune fermeture adhésive



- Sac à déchets en polyéthylène
 - Coloris jaune
 - Fermeture à rabat auto-adhésif
- H x l : 425 x 267 mm
➤ Epaisseur : 20 µm

Référence	Désignation	CHF les 200
074000	Sachet à déchet jaune, fermeture adhésive	NC -

Sacs à déchets Radioactivité



Sacs à déchets en polyéthylène marqués du pictogramme "Radioactivité" et de l'inscription "Attention matériel radioactif". Destinés aux déchets radioactifs. Il est recommandé de les utiliser dans un container en acrylique protégeant du rayonnement bêta. Epaisseur : 500 gauge.

Référence	L x h (mm)	Unités/carton	CHF/carton
041022	455 x 760	50	NC -

Sacs pour autoclave

Sacs pour autoclave

Sacs à autoclaver en polypropylène, pour des températures allant jusqu'à 134 °C, et en polyamide pour des températures allant jusqu'à 160 °C. L'épaisseur de ces sacs est de 50 microns.

Référence	Matière	L x h (mm)	Epaisseur (µm)	Volume (l)	Unités/carton	CHF/carton
643201	PP	300 x 500	50	10	500	NC -
644201	PP	400 x 780	50	30	500	NC -
645201	PP	500 x 780	50	45	500	NC -
646201	PP	600 x 780	50	65	500	NC -
030119	PP	600 x 800	50	65	100	NC -
649201	PP	700 x 1100	50	130	350	NC -
030121	PP	700 x 1100	50	130	75	NC -
643401	PA	300 x 500	50	10	500	NC -
644401	PA	400 x 780	50	30	500	NC -
646401	PA	600 x 780	50	65	300	NC -
649401	PA	700 x 1100	50	130	200	NC -

Support - Hauteur 30 cm - pour sachet réf. 643201

Référence	Désignation	CHF
851034	Support pour sachet 300 x 500 mm	NC -

Sacs pour autoclave économiques

Sacs à autoclaver en polypropylène. Ils permettent un autoclavage de 30 minutes à 121 °C. Les sacs 030118 sont présentés en boîte distributrice pratique et propre.

Référence	Matière	L x h (mm)	Epaisseur (µm)	Volume (l)	Unités/carton	CHF/carton
030118*	PP	200 x 300	50	2	100	NC -
140236	PP	305 x 660	40	15	500	NC -
037989	PP	310 x 660	50	15	50	NC -
140235	PP	420 x 600	40	25	500	NC -
037487	PP	415 x 600	50	25	50	NC -
140233	PP	400 x 780	40	21	500	NC -
140234	PP	600 x 780	40	33	500	NC -
037991	PP	610 x 810	50	34	50	NC -

PP : polypropylène * En boîte distributrice



Sacs économiques

Sacs à déchets Biohazard pour déchets biologiques



- ▶ En polyéthylène jaune épais
- ▶ Propres et pratiques (en boîte distributrice)
- ▶ Impression sur les deux faces : "Danger of infection" et pictogramme Biohazard

Référence	L x h (mm)	Epaisseur	Unités/ carton	CHF/ carton
Sacs à déchets fermeture standard				
041001	255 x 355	500 gauge	50	NC -
041024	455 x 760	500 gauge	50	NC -
Sacs à déchets fermeture auto-adhésive				
041006	300 x 450	250 gauge	200	NC -

Sacs à déchets DASRI



- ▶ En polyéthylène Flexitène® jaune
- ▶ Avec inscription « Déchets d'activité de soin à risques infectieux mous »
- ▶ Inadaptés aux déchets perforants
- ▶ Conformés à la norme NF X30-501

Référence	Volume (l)	Dimensions l x h (mm)	Epaisseur (µm)	Unités/ carton	CHF/ carton
952000	15	400 x 350	19	500	NC -
952002	30	500 x 650	21	500	NC -
952003	50	680 x 750	24	500	NC -
952004	100	820 x 900	25	250	NC -
952005	110	700 x 1050	28	250	NC -

Sacs pour autoclave imprimés



- ▶ En polypropylène
- ▶ Utilisables jusqu'à 134 °C (3 minutes)
- ▶ Epaisseur : 50 µm
- ▶ Impression "Biohazard"

Référence	Dimensions (mm)	Unités/ carton	CHF/ carton
140225	305 x 660	200	NC -
140226	420 x 600	200	NC -
140227	600 x 780	200	NC -

Sacs autoclavables forte épaisseur



- ▶ En polypropylène, autoclavables à 121 °C pendant 20 minutes
- ▶ Epaisseur : 100 µm

Référence	Format (mm)	Unités/ carton	CHF/ carton
030116	600 x 800	125	NC -
030129	700 x 1100	75	NC -

Sacs poubelles polyéthylène basse ou haute densité

Sacs poubelles polyéthylène haute densité

- Polyéthylène haute densité
- Soudures étoiles
- Recommandés pour tous types d'activités

Volume (l)	Dim. (mm)	Épaisseur (µm)	Blanc	Noir	Bleu	Sacs/rouleau	CHF/rouleau
5	335 x 350	10	852007	-	-	50	NC -
10	400 x 450	10	852008	-	-	50	NC -
20	450 x 500	10	852009	-	-	50	NC -
30	500 x 650	11	-	852010	-	50	NC -
50	680 x 750	14	-	852011	852049	50	NC -
110	700 x 1050	18	-	852012	-	50	NC -



Sacs poubelles polyéthylène basse densité - En polyéthylène basse densité, en rouleau. Soudures traditionnelles.

Vol. (l)	Dim. (mm)	Épaisseur (µm)	Blanc	CHF/rouleau de 25 sacs	Noir	CHF/rouleau de 25 sacs	Tansp.	CHF/rouleau de 25 sacs	Jaune	CHF/rouleau de 25 sacs	Rouge	CHF/rouleau de 25 sacs	Bleu	CHF/rouleau de 25 sacs	Vert	CHF/rouleau de 25 sacs
30	500 x 650	25	852014B*	NC -	852013*	NC -	-	-	-	-	-	-	-	-	-	-
50	680 x 750	30	852021	NC -	852019	NC -	852020	NC -	852024	NC -	852006	NC -	852049*	NC -	852023B***	NC -
100	820 x 870	35	-	-	852025	NC -	852029	NC -	-	-	-	-	-	-	-	-
100	820 x 870	45	-	-	852026	NC -	-	-	-	-	-	-	-	-	-	-
100	820 x 870	55	-	-	852027	NC -	-	-	-	-	-	-	-	-	-	-
100	820 x 870	65	-	-	852028	NC -	-	-	-	-	-	-	-	-	-	-
110	700 x 1050	30	-	-	852030	NC -	-	-	-	-	-	-	-	-	-	-
110	700 x 1050	35	-	-	852031	NC -	-	-	-	-	-	-	-	-	-	-
110	700 x 1050	40	852037	NC -	852032	NC -	852036	NC -	852040	NC -	-	-	852038	NC -	852039	NC -
110	700 x 1050	55	-	-	852033	NC -	-	-	-	-	-	-	-	-	-	-
110	700 x 1050	65	-	-	852034	NC -	-	-	-	-	-	-	-	-	-	-
110	700 x 1050	75	-	-	852035**	NC -	-	-	-	-	-	-	-	-	-	-
130	800 x 1150	35	-	-	-	-	852045	NC -	-	-	-	-	-	-	-	-
130	800 x 1150	45	-	-	852041	NC -	-	-	-	-	-	-	-	-	-	-
130	800 x 1150	55	-	-	852042	NC -	852046	NC -	-	-	-	-	-	-	-	-
130	800 x 1150	65	-	-	852043	NC -	-	-	-	-	-	-	-	-	-	-
130	800 x 1150	75	-	-	852044	NC -	-	-	-	-	-	-	-	-	-	-

* Vendus par 50, prix indiqué pour 50 sacs ** Vendus par 20, prix indiqué pour 20 sacs ***Dimensions 852023B : 680 x 800 mm

Sacs poubelle

Sacs poubelles en polyéthylène de 5 litres à 130 litres. Épaisseur adaptée aux besoins en laboratoire.

Référence	Dimensions (mm)	Volume (l)	Épaisseur (µm)	Lien de fermeture	Couleur	Sacs/rouleau	CHF/rouleau
140905B	325 x 350	5	12	Oui	Blanc	50	NC -
140906B	400 x 450	10	12	Oui	Blanc	50	NC -
999735	500 x 650	30	30	Oui	Noir	20	NC -
140909	680 x 750	50	35	Oui	Noir	25	NC -
140909C	680 x 750	50	16	Oui	Blanc	50	NC -
140910	820 x 870	100	55	Oui	Noir	25	NC -
999736	700 x 1070	110	55	Oui	Noir	20	NC -
140911B	700 x 1070	110	55	Oui	Blanc	200	NC -
140912	820 x 1100	130	55	Oui	Noir	10	NC -



Sacs poubelles usage général

- Avec lien plastique de fermeture
- Convient au laboratoire et aux déchets courants
- En polyéthylène

Réf.	Capacité (l)	Dimensions l x h (cm)	Épaisseur (µm)	Couleur	Unités/carton	CHF/carton
711938	5	32 x 35	20	Blanc	1000	NC -
711939	10	40 x 45	20	Blanc	1000	NC -
711940	20	45 x 50	20	Blanc	1000	NC -
711941	30	50 x 70	35	Gris	500	NC -
711942B	50	68 x 75	25	Gris	500	NC -
711943	100	82 x 88	60	Gris	200	NC -
711944	100	82 x 88	70	Gris	200	NC -
711945	110	70 x 110	60	Gris	200	NC -
711946	110	70 x 110	18	Transparent	200	NC -
711947	110	70 x 110	70	Gris	200	NC -
711948	110	70 x 110	80	Gris	100	NC -
711949	130	80 x 120	70	Gris	100	NC -
711950	130	80 x 120	80	Gris	100	NC -
711951	130	80 x 135	80	Gris	100	NC -



Liens métalliques



Liens à twister sur les sacs à autoclaver.
A couper à la longueur désirée.

- > Fil de fer dans une gaine de vinyl vierge
- > Rouleau de 457 mètres
- > Résiste à un autoclavage de 121 °C pendant 20 à 30 minutes

Référence	Désignation	CHF le rouleau
085957	Liens de fermeture	NC -

Liens en caoutchouc silicone



Liens souples pour la fermeture des sacs avant autoclavage.

- > Avec anneau coulissant pour fermer la boucle autour du sac
- > Ouverture de la boucle jusqu'à 100 mm de diamètre
- > Largeur 5 mm
- > Livrés en trois coloris assortis : rouge, bleu, jaune

Référence	Désignation	CHF les 30
085949	Lien en silicone caoutchouté	NC -

Clips Clavies



Clip de fermeture en plastique pour les sacs autoclavables.

- > Se ferment ou s'ouvrent d'une seule main
- > A usage unique
- > Dimension de la boucle interne 1,1 cm
- > Résistent à des températures jusqu'à 134 °C

Référence	Désignation	CHF les 100
085950	Clip Clavies	NC -

Pincés en polypropylène ou polyallomère pour fermeture de sachets

D'un seul clic, fermez de manière étanche vos sachets !
2 longueurs : 30 ou 60 mm.



Coloris	Polypropylène		Polyallomère	
	Long. 30 mm	Long. 60 mm	Long. 65 mm	Long. 150 mm
Blanc	046300	046307	046315	046320
Rouge	046301	046308	046316	-
Jaune	-	046309	046317	-
Bleu	046303	046310	046318	-
Vert	046304	046311	046319	-
Noir	046305	046312	-	-
Naturel	046306	-	046314	-
CHF les 10	NC -	NC -	NC -	NC -

Supports pour sacs 120 l



- > En PEHD utilisable de -40 à +90 °C
- > Une poignée et 2 roues pour un déplacement facilité
- > Mise en place et extraction du sac faciles
- > Pédale permettant d'éviter les contaminations (selon modèles)
- > Couvercle coloré interchangeable (selon modèles) pour faciliter le tri ; possibilité de maintien du couvercle en position ouverte
- > Version économique (sans couvercle ni pédale) et version sous plan de travail disponible

Réf.	Modèle	Couvercle	Pédale	H. (cm)	CHF
212147	Support sans couvercle	Sans	Oui	97	NC -
212148	Couvercle blanc pour 212147	-	-	-	NC -
212149	Couvercle bleu pour 212147	-	-	-	NC -
212150	Couvercle rouge pour 212147	-	-	-	NC -
212151	Couvercle Jaune pour 212147	-	-	-	NC -
212152	Couvercle Vert pour 212147	-	-	-	NC -
212153	Support 120 l + couvercle blanc	-	Oui	97	NC -
212154	Support 120 l + couvercle bleu	-	Oui	97	NC -
212155	Support 120 l + couvercle rouge	-	Oui	97	NC -
212156	Support 120 l + couvercle jaune	-	Oui	97	NC -
212157	Support 120 l + couvercle vert	-	Oui	97	NC -
212158	Support 120 l économique	Sans	Sans	97	NC -
212159	Support sous plan de travail (90 l)	Sans	Sans	75	NC -

Poubelle 50 litres

- En polypropylène robuste
- Couvercle basculant, système de maintien du clapet en position ouverte
- Dim. (H x L x P) : 68 x 40 x 33 cm



Référence	Désignation	CHF
999245	Poubelle 50 litres	NC -

Poubelle à pédale 100 litres

- Ouverture par pédale évitant tout contact direct avec le conteneur
- En polypropylène
- Dim. hors tout : 520 x 480 x 930 mm
- Equipée de 2 roulettes en plastique
- Angles arrondis pour un nettoyage facile
- Livrée avec deux crochets plastique d'attache du sac (utiliser un sac de 100 ou 130 litres)
- Couvercles de 5 coloris différents adaptés au tri sélectif



Coloris	Blanc	Bleu	Vert	Rouge	Jaune	CHF
Référence	001302	001303	001304	001305	001306	NC -

Poubelles de sécurité anti-feu

Volume (l)	Gris perle	Rouge Noir	Gris métal Noir	CHF
15	060132	060133	060134	NC -
30	060135	060136	060137	NC -
50	060138	060139	060140	NC -
80	060143	060144	060145	NC -
110	060148	060149	060150	NC -



Poubelles à pédale



- Capacité : 30 l
- Dimensions : 41 x 39 x 44 cm

Coloris	Blanc	Rouge	Jaune	CHF
Référence	039666	039667	039668	NC -

Poubelle de pailleuse en acier inox

- En acier inox
- Ouverture du couvercle détecteur infrarouge
- Label Biohazard
- Ø x h : 12,7 x 19 cm



Référence	Désignation	CHF
088745B	Poubelle de pailleuse en acier inox	NC -

Poubelle à pédale en polypropylène

- Poubelle en polypropylène
- Utilisation de -20 °C à +90 °C
- Parfaitement stables
- Avec seau intérieur en plastique blanc + anse

Référence	Forme	Volume (l)	Dimensions l x p x h (mm)	CHF
212093	Carrée	4	245 x 195 x 225	NC -



212093

Absorbants chimiques Pig HAZ-MAT



- 8 couches de fines fibres en polypropylène
- Pour l'absorption d'une large gamme de produits chimiques (ex : acide sulfurique à 98 %, hydroxyde de sodium à 30 %)
- Feuilles à motif alvéolé : absorption plus rapide

Feuilles en sac

Réf.	Désignation	Dimensions (mm)	Absorption (l/sac)	Feuilles/sac	CHF le sac
333202	Feuilles triple épaisseur	380 x 510	41,8	50	NC -
333203	Feuilles tapis triple épaisseur	380 x 510	83,6	100	NC -
333204	Feuilles simple épaisseur	380 x 510	83,6	200	NC -

Feuilles en boîte

Réf.	Désignation	Dimensions (mm)	Absorption (l/boîte)	Feuilles/boîte	Boîtes/carton	CHF/carton
333206	Feuilles triple épaisseur carton distributeur	250 x 330	37,1	100	1	NC -
333207	Feuilles triple épaisseur carton distributeur bench	330 x 250	37,1	25	4	NC -

Rouleaux

Rouleaux Rip&fit : livrés dans un carton distributeur.

Réf.	Désignation	Dimensions (mm x m)	Absorption (l/sac)	Rouleaux/sac	CHF le sac
333205	Rouleau triple épaisseur	760 x 46	152,4	1	NC -
333208	Rouleau triple épaisseur Rip&fit	380 x 18	29,7	1	NC -

Lab Sorb

- Pour la gélification de produits liquides
- Les granules de Lab Sorb gélifient en quelques minutes les composés aqueux ou les solvants
- Le produit gélifié est facilement éliminable
- 450 g

Référence	Désignation	CHF
053489	Lab Sorb, 450 g	NC -



Saisissez la référence sur **MILIAN.COM** pour voir la vidéo produit

Absorbant universel pour huiles et produits chimiques



- Absorbe les produits chimiques ou les huiles
- Fins granules à base de polymères, exempts de poussière
- Pour tous liquides
- Absorbe jusqu'à 75 fois son propre poids
- Economique
- Indicateur coloré en fonction du composé à absorber : jaune pour les produits à base d'acide, rouge pour les produits alcalins
- Se saupoudre simplement sur le produit déversé, se récupère sous format gélifié à l'aide d'une pelle ou d'une spatule (non fournie)

Référence	Désignation	CHF
452001	Absorbant chimique Chemsolute, 4 000 ml	NC -

Absorbants HandySorb



Saisissez la référence sur **MILIAN.COM** pour voir la vidéo produit



- Feuilles et coussins inertes en polypropylène expansé
- Chaque feuille absorbe jusqu'à 25 fois son poids
- Ne réagissent avec aucune substance déversée
- Système NoTouch : pas de contact utilisateur avec le liquide déversé
- Portée utilisateur : jusqu'à 1,83 m pour un usage plus efficace dans les zones difficiles d'accès

Réf.	Désignation	Unités/carton	CHF/carton
834423	Kit de démarrage Système HandySorb avec feuilles absorbantes	1	NC -
834420	Recharges feuilles avec adaptateur pour système HandySorb	100	NC -
834421	Feuilles universelles NoTouch pour système HandySorb	25	NC -
834422	Coussins universels NoTouch pour système HandySorb	10	NC -

Papier bêta-safe



- Papier au charbon activé pour absorber les radioisotopes volatiles (³⁵S)
- Evite la contamination des laboratoires

Référence	Désignation	Unités/carton	CHF/carton
034918	Feuilles Bêta-Safe 20,5 x 25,4 cm	50	NC -

Kits d'intervention pour déversement chimique

➤ Kits d'intervention d'urgence, en cas de déversement de produits chimiques

WEB



Large gamme de résistance chimique : voir le guide de résistance sur milian.com

ASTUCE



Voir nos conteneurs de protection contre la radioactivité page 1342 voir réf. 028033 et voisines



NOUVEAU

333218

Sacs souples

Réf.	Type de contenant	Contenu du kit	Capacité d'absorption	CHF le kit
333210	Sac haute visibilité avec fermeture à cordelettes, pour le transport et l'accrochage	2 sacs de mise en rebut temporaire, 2 attaches, 20 feuilles heavy weight, 1 boudin	10,4 l	NC -
333224	Sac jaune haute visibilité avec poignées et fermeture à rabats	5 sacs de mise au rebut temporaire + attaches, 28 feuilles heavy-weight, 4 boudins absorbants	34,7 l	NC -
333217	Sac en vinyle haute visibilité avec attaches velcro spécifique pour chariot élévateur, pour interventions en hauteur ; couvercle "boîte" permettant un accès rapide	1 boudin Ø 8 cm x l 117 cm, 20 feuilles absorbantes triple épaisseur 25 x 33 cm, 2 sacs jetables et attaches 46 x 76 cm, 1 pâte pour rapiéçage 454 g pig® plug-n-seal®, 1 guide de compatibilité de kit anti-déversement chimique, 1 dossier de kit anti-déversement	10,4 l	NC -
333231	Sac transparent compact avec poignée	1 kit pour déversements compact pig®, 6 tapis absorbants, 2 coussins, 2 sacs de mise en rebut temporaire, 2 attaches	6,7 l	NC -
333211	Sac clipsable facile à fermer, suspendre et transporter pour une intervention d'urgence	12 feuilles, 1 boudin, 1 sac de récupération	13 l	NC -
333220	Sac clipsable facile à fermer, suspendre et transporter pour une intervention d'urgence	25 feuilles, 2 boudins, 2 sacs de récupération	26,9 l	NC -
333221	Sac transparent avec fermeture zip	3 boudins pour produits chimiques 8 x 117 cm, 12 feuilles pour produits chimiques 38 x 51 cm, 2 sacs de récupération avec attaches 76 x 46 cm	18,5 l	NC -
333218	Kit Clear Cube : sac cubique transparent durable, ouverture facile, bandoulière pour le transport/accrochage	2 boudins Ø 8 cm x l 3 m, 3 boudins l Ø 8 x 117 cm, 6 coussins 20 x 20 cm, 30 feuilles absorbantes triple épaisseur 38 x 51 cm, 5 sacs jetables et attaches 46 x 76 cm, 1 dossier de kit anti-déversement, 1 guide de compatibilité de kit anti-déversement chimique	54,4 l	NC -
333219	-	Recharge pour 333218	54,4 l	NC -

Seaux et fûts d'intervention

Réf.	Type de contenant	Contenu du kit	Volume contenant	Capacité d'absorption	CHF le kit
333214	Conteneur Light-weight homologué UN (UN1H2/Y30/S)	4 tapis absorbants, 2 boudins absorbants, 6 étiquettes inviolables	24,6 l	17 l	NC -
333227	Fût 360 l résistant aux UV (stockage extérieur), classé UN1H2/X295/S pour les groupes d'emballage I, II et III	Conteneur en PE moyenne densité, tapis, digues, boudins et coussins en polypropylène	360 l	237 l	NC -
333228	-	Recharge pour 333227	-	237 l	NC -
333229	Conteneur 76 l résistant aux UV étanche à l'eau et aux produits chimiques, classé UN1H2/ X75/S, UN1H2/Y100/S pour les groupes d'emballage I, II et III	Overpack Ø 58,5 x 48 cm, 5 sacs de mise en rebut temporaire avec attaches, 6 feuilles heavy-weight, 5 coussin de grande taille, 6 boudins absorbants	76 l	40,9 l	NC -
333230	-	Recharge pour 333229	-	40,9 l	NC -



333214

Chariots

Réf.	Type de contenant	Contenu du kit	Capacité d'absorption	CHF/kit
333232	Chariot en PE haute visibilité avec doubles portes pleine hauteur, étagères réglables et roues de 20 cm	5 sacs temporaires + attaches, 1 rouleau de feuilles absorbantes, 4 coussins, 5 boudins	47,4 l	NC -
333233	-	Recharge pour 333232	47,4 l	NC -
333225	Sac haute visibilité avec fermeture "boîte", monté sur chariot à roulettes se manœuvrant facilement	30 feuilles - heavy-weight, 12 coussins Haz-Mat, 6 boudins absorbants 117 cm, 5 sacs de mise en rebut temporaire, 5 attaches, 1 guide de compatibilité chimique & manuel	52,8 l	NC -
333226	-	Recharge pour 333225	52,8 l	NC -
333215	Grand chariot haute visibilité avec portes et couvercle, roues de 20 cm	1 rouleau de tapis 51 cm x 41 m, 50 feuilles de tapis 38 x 51 cm, 2 boudins 8 cm x 3 m, 6 boudins 8 x 117 cm, 8 coussins 20 x 20 cm, 40 lingettes 31 x 33 cm, 10 sacs à déchets avec attaches 91 x 152 cm, 1 dossier de kit de déversement, 1 guide de compatibilité de kit de déversement chimique, 1 grand chariot anti-déversement 75 x 76 x 128 cm	173,2 l	NC -
333216	-	Recharge pour 333215	173,2 l	NC -



333225

Filtres à air sortant EZwaste

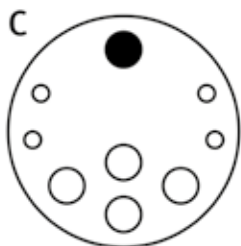
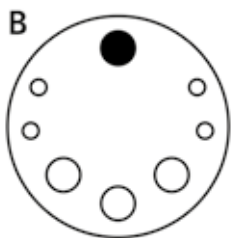
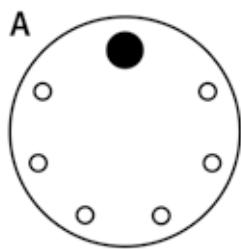

- **Filtre à charbon actif EZwaste**
- **Retient les vapeurs de produits chimiques**
- **Mécanisme facile d'élimination des déchets de solvants**

Chaque kit contient :

- un container en HDPE ;
- un bouchon de 83 mm ouvert sur le dessus ;
- un bouchon de 83 mm fermé ;
- un filtre EZwaste ;
- un raccord coudé pour filtre EZwaste ;
- des bouchons pour ports inutilisés.

Kit EZwaste

Configuration	Référence	Volume (l)	Port 1/4"	Port 1/8"	CHF
A	311164	Bouchon seul	0	6	NC -
	311165	4	0	6	NC -
	311166	5	0	6	NC -
	311167	10	0	6	NC -
	311168	20	0	6	NC -
B	311169	Bouchon seul	3	4	NC -
	311170	4	3	4	NC -
	311171	5	3	4	NC -
	311172	10	3	4	NC -
	311173	20	3	4	NC -
C	311174	Bouchon seul	4	4	NC -
	311175	4	4	4	NC -
	311176	5	4	4	NC -
	311177	10	4	4	NC -
	311178	20	4	4	NC -

Filtre EZwaste de remplacement

Référence	Unités/ carton	CHF/ carton
311159	1	NC -
311160	2	NC -
311161	5	NC -

Entonnoirs de sécurité Ezwaste



- **Entonnoir et couvercle en HDPE**
- **Joint d'étanchéité sur le couvercle**
- **Filtre permettant de retenir les barreaux magnétiques**
- **Tige diminuant l'émission de composés organiques volatiles**
- **Longueur de la tige : 279,4 mm**

Référence	Volume (ml)	Col (mm)	Dimensions L x P (mm)	CHF
311179	450	38-430	177,8 x 127	NC -
311180	450	53	177,8 x 127	NC -
311181	450	70	177,8 x 127	NC -
311182	450	83	177,8 x 127	NC -
311183	2000	38-430	279,4 x 228,6	NC -
311184	2000	53	279,4 x 228,6	NC -
311185	2000	70	279,4 x 228,6	NC -
311186	2000	83B	279,4 x 228,6	NC -

Thermo SCIENTIFIC HALGENE

Entonnoirs de sécurité



- **Entonnoir et couvercle en HDPE**
- **Bouchon en PP**
- **Event avec membrane en PTFE**
- **Modèles brevetés**
- **Se montent sur un flacon pour la récupération des solvants**
- **Le couvercle évite l'évaporation des déchets organiques**

Référence	Col (mm)	CHF
029385	38 - 430	NC -
029386	83B	NC -

Filter évacuation pour bouchon de sécurité SafetyWastecaps

- 3 tailles de filtres
- Absorption des vapeurs de solvants
- Affichage de la saturation du filtre sur le bouchon
- Protection anti-éclaboussure

Référence	Taille	Volume du bidon de récupération des produits chimiques max	Durée de vie	Unités/ carton	CHF/ carton
959425	L	Plus de 20 litres	6 mois	1	NC -

Bouchons

Connecteurs					
Référence	Filetage	Capillaires (Ø ext. 2,3 à 3,2 mm)	Tubes (6,4 à 9 mm)	Filtre évacuation	CHF
096865	GL 45	2	1	1	NC -
959158	S50	3	-	1	NC -
959045	S51	3	-	1	NC -
959159	B53	4	1	1	NC -
948553	S55	2	1	1	NC -
959160B	S60/61	3	-	1	NC -
959161	B63	2	1	1	NC -



Flacons de sécurité avec entonnoir

- Flacon de 4 litres en HDPE ou de 10 litres en HDPE fluoré
- Pour le stockage temporaire de déchets liquides
- L'entonnoir se visse sur le flacon
- Avec évent
- Un filtre en polypropylène retient les particules de grande taille et/ou les barreaux magnétiques

Référence	Avec flacon (litre)	CHF
029387	4	NC -
029388	10	NC -



Entonnoir de sécurité

- En inox
- Anti flamme
- Raccord à filetage
- Diamètre 120 mm
- Hauteur totale 285 mm
- Hauteur entonnoir : 125 mm
- Tuyau écoulement Ø 3,5 cm
- Avec sécurité anti débordement

Référence	Désignation	CHF
795865	Entonnoir de sécurité inox	NC -



Entonnoirs de sécurité SCAT

- Avec valve à bille ou couvercle
- Livré avec tamis et entonnoir anti-projection
- Avec ou sans lance
- Conducteur (mise à la terre) ou non
- Diamètre entonnoir 180 mm
- Diamètre entonnoir anti-projection : 200 mm



A valve à bille

Filetage	Conducteur avec lance		Non conducteur avec lance	
	Référence	CHF	Référence	CHF
S50	959123	NC -	959130	NC -
S51	959124	NC -	-	-
S55	959125	NC -	-	-
S60/61	799635	NC -	799633	NC -
S65	959126	NC -	-	-
S90	959128	NC -	959132	NC -

Couvercle à fermeture

Filetage	Conducteur avec lance		Non conducteur avec lance		Conducteur sans lance		Non conducteur sans lance	
	Référence	CHF	Référence	CHF	Référence	CHF	Référence	CHF
GL45	-	-	959142	NC -	959148	NC -	-	-
S50	959138	NC -	959143	NC -	-	-	959153	NC -
S51	-	-	959144	NC -	-	-	958760	NC -
S55	959140	NC -	959145	NC -	959149	NC -	959154	NC -
S60/61	799634	NC -	959146	NC -	959150	NC -	958761	NC -
S65	959141	NC -	959147	NC -	959151	NC -	959155	NC -

Accessoires

	A valve à bille			
	Entonnoir conducteur	CHF	Entonnoir non conducteur	CHF
Tamis	959134	NC -	959135	NC -
Protection anti-éclaboussure	959136	NC -	959137	NC -

	Couvercle à fermeture			
	Entonnoir conducteur	CHF	Entonnoir non conducteur	CHF
Tamis	959134	NC -	959135	NC -

Packs

Comprend un bidon conducteur avec contrôle du niveau, un entonnoir de sécurité.

Référence	Volume bidon	Entonnoir	Bac de rétention	CHF
959119	10 litres*	A couvercle	Oui	NC -
959120	10 litres	A valve à bille	Non	NC -
959121	20 litres	A valve à bille	Non	NC -

*Sans contrôle de niveau.

Boîtes à déchets SHARPSAFE

Protection maximale pour le stockage d'objets contaminés tels que seringues et aiguilles.

- ▶ Orifice de taille et de conformité adéquates permettant l'évacuation unimanuelle des matériels utilisés, y compris les matériels mis en sécurité
- ▶ Incinérabilité sans émanation
- ▶ Système de fermeture solidaire du dispositif hermétique et inviolable, afin d'éviter la fuite ou le renversement du contenu, lors de son évacuation
- ▶ Étanchéité aux liquides résiduels, résistance à la perforation
- ▶ Conformés aux normes NF302, NFX 30-500 et ADR



Réf.	Volume	H x L x l (mm)	Marque NF302	Norme NFX30-500	Unités/carton	CHF/carton
140383	300 ml	130 x 105 x 50	Oui	Oui	100	NC -
140410	450 ml	170 x 105 x 50	Oui	Oui	100	NC -
140282	600 ml	224 x 108 x 52	Oui	Oui	100	NC -
140283	1 litre	187 x 108 x 90	Oui	Oui	100	NC -
140411	3 litres	203 x 197 x 126	Oui	Oui	50	NC -
140284	2 litres	177 x 197 x 126	Oui	Oui	50	NC -
140285	4 litres	245 x 175 x 175	Oui	Oui	50	NC -
140286	7 litres	380 x 175 x 175	Oui	Oui	50	NC -
140287	7,5 litres	610 x 150 x 100	Non	Non	20	NC -
140422	9 litres	291 x 292 x 195	Oui	Oui	20	NC -
140289	13 litres	353 x 292 x 195	Oui	Oui	20	NC -

Supports

Référence	Type	Pour SharpSafe	CHF
140384	Oblique pour hotte à flux laminaire	4 l - 7 l	NC -

Accessoires

Référence	Désignation	CHF
140409	Plateau pour Sharpsafe 1 l, 2 l, et 3 l (les 10)	NC -

Boîtes à déchets homologuées

- ▶ Résistantes à la perforation
- ▶ Indication du niveau maximum de remplissage
- ▶ Couverts avec fermeture provisoire et définitive
- ▶ Encoches pour la désolidarisation de tout type d'aiguilles
- ▶ Autoclavables, incinérabilité sans émanation
- ▶ Conformés aux normes NF302, NF X30-511 et ADR

Volume (l)	Dim. (L x L x h) (mm)	Photo	Référence	Unités/carton	CHF/carton	Référence	Unités/carton	CHF/carton
Boîtes à déchets de poche								
0,4	123 x 62 x 165	A	168000A	10	NC -	168000	70	NC -
Boîtes à déchets de forme carrée								
2	151 x 151 x 200	B	-	-	-	168001B	62	NC -
3	151 x 151 x 238	B	-	-	-	168002B	60	NC -
4	167 x 167 x 248	B	-	-	-	168003B	52	NC -
5	215 x 215 x 185	B	-	-	-	168004B	30	NC -
5 (forme haute)	167 x 167 x 300	B	-	-	-	168005B	40	NC -
6 (forme haute)	167 x 167 x 388	B	-	-	-	168006B	36	NC -
Boîtes à déchets cylindriques								
0,6	∅ 100 x 145	C	-	-	-	168007	100	NC -
0,8	∅ 100 x 184	C	168008A	10	NC -	168008	100	NC -
1,5	∅ 140 x 165	C	168009A	10	NC -	168009	100	NC -
2	∅ 140 x 210	C	168010A	5	NC -	168010	75	NC -
5	∅ 213 x 195	C	168011A	5	NC -	168011	55	NC -
7	∅ 248 x 195	C	168012A	10	NC -	168012	40	NC -
Boîtes à déchets pour chariot								
3	155 x 155 x 220	D	168013A	10	NC -	168013	40	NC -
5	220 x 220 x 210	D	168014A	10	NC -	168014	40	NC -
10	220 x 220 x 350	D	168015A	10	NC -	168015	30	NC -



Containers de destruction



Les containers de destruction en polypropylène permettent la collecte de produits souillés tels que seringues, aiguilles ou encore pipettes Pasteur. Les flacons sont équipés d'un bouchon attachant pouvant être fermé de façon irréversible lorsque le flacon est plein. Conformés à la norme NF X 30-511.

Référence	Volume (l)	Dimensions (mm)	Unités/carton	CHF/carton
999753A	0,6	130 x 114 x 72	1	NC -
999754A	0,8	170 x 114 x 72	1	NC -
999751A	1,1	230 x 114 x 72	1	NC -
999752A	1,8	140 x 195 x 135	1	NC -
999750A	7	390 x 195 x 135	1	NC -

Conteneurs à déchets 30 l, 50 l et 60 l



- Fûts et couvercles à commander séparément, en polypropylène
- Volumes disponibles : 30, 50 et 60 litres
- Différents coloris selon modèle
- Conteneurs jaunes livrés avec étiquette
- 2 versions de couvercle : à poignée ou avec opercule
- Poignées latérales ergonomiques
- Conteneur conforme aux normes de perforation et d'étanchéité ISO 23907 et aux normes NFX30-505 et NFX 30-511

Volume (l)	30	50	60
Dimensions L x p x h (mm)	404 x 334 x 315	404 x 334 x 517	404 x 334 x 646
Poids (kg)	0,72	1,125	1,325
Conteneur jaune sans couvercle	671135	671138	671139
Conteneur noir sans couvercle	671136	-	671140
Conteneur bleu sans couvercle	671137	-	-
CHF	NC -	NC -	NC -
Couvercle à poignée standard	671141	671141	671141
CHF	NC -	NC -	NC -
Couvercle à opercule	671142	671142	671142
CHF	NC -	NC -	NC -

Accessoires

Référence	Désignation	CHF
671143	Chariot à pédale pour conteneur 2 roues	NC -
671144	Chariot à pédale pour conteneur 4 roues	NC -

Containers à déchets Biohazard



- Autoclavable avec ses déchets
- Utilise un sac autoclavable classique
- Ouverture du couvercle pivotant d'une seule main
- Symbole Biohazard universel en rouge
- En polypropylène
- Fond parfaitement étanche

Référence	Volume (l)	ø x h (mm)	CHF
029358	5,5	210 x 270	NC -
029359	19	280 x 380	NC -

Boîtes à déchets pour pipettes



- De format allongé, spécialement pour recevoir les pipettes contaminées, mais reçoit également les aiguilles et les seringues
- Avec clapet anti-récupération
- Verrouillable lorsque pleine
- L x l x h : 450 x 150 x 160 mm
- Volume utile : 5 litres

Référence	Désignation	Unités/carton	CHF/carton*
030535	Boîte à déchets pour pipettes*	16	NC -

* Livrable à l'unité - Prix au prorata

Boîtes à déchets en carton

- Fermeture provisoire par couvercle rabattable, définitive par double rabat
- Conteneur en carton avec sac en PEBD collé à l'intérieur pour une meilleure résistance à l'humidité
- Liens de fermeture du sac pour une meilleure étanchéité
- Poignées renforcées
- Charge maximale : 8 kg pour le modèle 25 l, 13 kg pour le modèle 50 l
- Economique et sans danger de pollution pour l'environnement
- Conformés à l'Arrêté du 24 Nov. 2003, agréés pour le transport des matières dangereuses par la route (ADR)

Volume	12 l	25 l	50 l forme standard	50 l forme basse
L x l x h (mm)	200 x 200 x 385	265 x 265 x 378	295 x 295 x 580	398 x 293 x 430
Épaisseur carton (mm)	2,7	4	2,9	2,7
Type de sac PEBD	PEDB 60 µm	PEBD 90 µm	PEDB 60 µm	PEBD 70 µm
Charge max. (kg)	4	8	13	13
Référence	140431	140292	140432	140399
CHF les 10	NC -	NC -	NC -	NC -



Poubelles jetables en carton et LDPE pour la récupération du verre

- Boîtes rigides à monter soi-même pour l'élimination en toute sécurité des débris de verre en laboratoire.
- Le verre est stocké en toute sécurité dans un sac en LDPE solide, étanche et résistant aux perforations
- Couvercle avec rabat intégré pour un remplissage aidé, équipé d'un dispositif d'étanchéité, à utiliser une fois plein
- Instructions d'utilisation imprimées sur les boîtes



Référence	Désignation	Dimensions l x p x h (cm)	Unités/carton	CHF/carton
232573	Poubelle jetable de sol 60 l	30 x 30 x 70	6	NC -
232574	Poubelle jetable de paille 10 l	23 x 23 x 26,5	6	NC -

Poubelles cartons pour récupération du verre

- Livrées avec sac en polyéthylène 50 µm
- Lorsque la boîte est pleine, soulevez l'ouverture du clapet en position fermée
- Marquages 4 langues (anglais, allemand, français, espagnol)
- Livrées à plat, assemblage rapide
- Disponibles en 2 tailles



Référence	Dimensions l x p x h (cm)	Unités/carton	CHF/carton
948243	30 x 30 x 69	6	NC -
948244	20 x 20 x 25	6	NC -

Cartons pour déchets infectieux

- Pour DASRI mous
- Fond à ouverture automatique
- Doublés intérieurement par un sac PE jaune de 55 µm d'épaisseur
- Deux poignées de transport
- Coins renforcés pour une résistance accrue
- Système de fermeture intuitif
- Empilables
- Homologation selon NFX 30-507 : 2018 et UN 4G/Y15/S/20



Référence	Volume (l)	L x l x h (mm)	Poids max. (kg)	CHF les 10
132112	50 (haut)	290 x 290 x 650	13,5	NC -

Boîtes à déchets en carton pour incinération

- Pour déchets biologiques destinés à être incinérés
- Lorsque la boîte est pleine, tirez le volet en position fermée
- Livrées avec sac polyéthylène Biohazard 38 µm
- Marquages 4 langues (anglais, allemand, français, espagnol)
- Livrées à plat, assemblage rapide
- Disponibles en 2 tailles



Référence	Dimensions l x p x h (cm)	Unités/carton	CHF/carton
948076	30,5 x 30,5 x 68,5	6	NC -
948077	19,6 x 19,6 x 25,4	6	NC -

Aluminium en rouleau



Aluminium en rouleau - En boîte distributrice carton.

Référence	Épaisseur (µm)	Largeur (mm)	Longueur (m)	CHF le rouleau
039448	11	330	50	NC -
039400	10	326	200	NC -
039401B	10	440	200	NC -
039402	14	326	200	NC -
419005	15	300	150	NC -
419006	15	450	150	NC -
419007	30	300	100	NC -
419008	30	450	100	NC -
419009	30	500	100	NC -
419010	30	600	100	NC -

Dérouleurs pour rouleaux recharges (sauf réf. 039603)

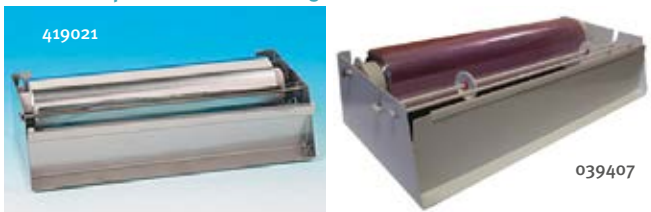

Référence	Désignation	CHF
039406	Dérouleur double fixation murale	NC -
039407	Dérouleur horizontal pour rouleaux largeur 450 mm	NC -
419021	Dérouleur métal pour rouleaux largeur 300 mm	NC -
419022	Dérouleur métal pour rouleaux largeur 450 mm	NC -
419024	Dérouleur métal pour rouleaux largeur 600 mm	NC -

Rouleau seul (recharge)

Référence	Épaisseur (µm)	Largeur (mm)	Longueur (m)	Unités/boîte	CHF/boîte
039447	10	326	200	3	NC -
039586	10	440	200	3	NC -
039446	11	200	200	3	NC -
419011	15	300	150	4	NC -
419012	15	450	150	4	NC -
039602	20	300	150	4	NC -
039601	30	300	100	4	NC -
039603	30	600	100	4	NC -
419013	30	300	100	4	NC -
419014	30	450	100	4	NC -
419015	30	500	100	4	NC -
419016	30	600	100	4	NC -

Dévidoir pour rouleau d'aluminium



- En fil époxy blanc de 3,4 mm
- Longueur du dévidoir : 347 mm

Référence	Désignation	CHF
070103B	Dévidoir pour rouleau aluminium	NC -

Formats carrés de papier aluminium



- En format carré prêt à l'emploi
- Feuilles séparées par du papier de soie
- Épaisseur uniforme de 30 µm

Référence	Dimensions (mm)	Unités/carton	CHF/carton
075700	80 x 80	1000	NC -
075701	100 x 100	1000	NC -
075702	140 x 140	1000	NC -
075703	150 x 150	1000	NC -

Mini-rouleaux d'aluminium



- Rouleaux d'aluminium de petite largeur
- Idéal pour recouvrir les flacons, erlens, etc.
- S'adaptent dans un distributeur en ABS

Référence	Désignation	CHF
320047	Rouleau de papier aluminium 102 mm	NC -
320048	Rouleau de papier aluminium 153 mm	NC -

Feuilles d'aluminium pré-découpées

- Pré-découpées en ronds
- Destinées à couvrir les récipients pour l'autoclavage, l'incubation ou le stockage

Référence	Pour col de diam. (mm)	Hauteur de la collerette (mm)	Diam. tot. déplié (mm)	Unités/boîte	CHF/boîte
045461	38	25	88	252	NC -
045462	50	32	114	256	NC -
045463	50	45	140	252	NC -



Récipients en aluminium



075704



075712

075718



075719



Barquettes rectangulaires

Référence	Capacité (ml)	L x l x h (mm)	Unités/carton	CHF/carton
075704	160	100 x 64 x 38	100	NC -
075705	330	121 x 83 x 47	100	NC -
075707	340	160 x 110 x 26	100	NC -
075708	550	200 x 103 x 39	100	NC -
075710	930	228 x 176 x 28	100	NC -
075711	2170	316 x 215 x 43	100	NC -

Capsules rondes

Référence	Capacité (ml)	Ø x h (mm)	Unités/carton	CHF/carton
075712	28	64 x 13	100	NC -
075713	115	80 x 34	100	NC -
075714	110	99 x 25	100	NC -
075715	110	96 x 24	100	NC -
075716	205	127 x 26	100	NC -
075717	280	114 x 50	100	NC -

Soucoupe

Référence	Capacité (ml)	Ø x h (mm)	Unités/carton	CHF/carton
075718	390	217 x 15	100	NC -

Nacelle de pesée

Référence	Ø x h (mm)	Unités/carton	CHF/carton
075719	100 x 7	80	NC -

Papier de pesée 100 x 100 mm

Référence	Désignation	CHF
074041	Papier de pesée - les 1000 feuilles	NC -



Voir nos autres nacelles de pesées pages 960 à 963

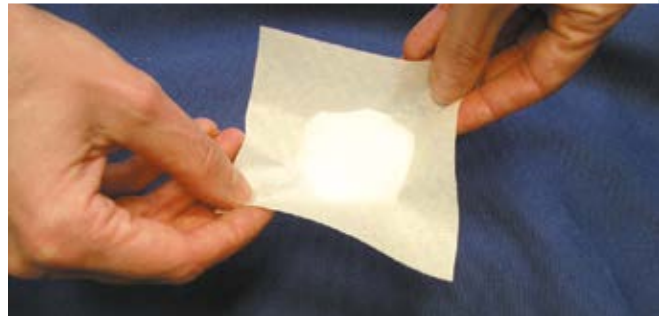

Distributeur de parafilm Top Cut ClearLine®

Simple d'utilisation, à placer directement sur la boîte de Parafilm.

- En ABS
- Facile à nettoyer
- Pour 1 rouleau 10 cm ou 2 rouleaux 5 cm
- Cutter à curseur pour un découpage sécurisé
- Dimensions L x p x h : 123 x 172 x 99 mm

Référence	Désignation	CHF
257014	Distributeur de parafilm Top Cut ClearLine®	NC -

ClearLine



NOUVEAU



Film extensible Parafilm



006787

Distributeur en acrylique pour Parafilm avec cutter

Distributeur en acrylique pour un rouleau de Parafilm.

- **Lame de coupe remplaçable**
- **Couvercle à charnière**
- **Pour 1 rouleau 10 cm ou 2 rouleaux 5 cm**

Coloris	Désignation	CHF
006787	Distributeur en acrylique pour Parafilm avec cutter	NC -

Film extensible spécialement destiné à la fermeture des récipients de laboratoire.

- **Épaisseur : 200 µm**
- **Imperméable aux liquides, perméable aux gaz**
- **Température d'utilisation : -10 °C à +60 °C**
- **Livré en rouleau, dans un dérouleur en carton**

	5	10	10	50
Largeur (cm)	5	10	10	50
Longueur (m)	75	38	75	15
Référence	090261	090260	090998	090999
CHF	NC -	NC -	NC -	NC -

Distributeur pour Parafilm avec cutter

Distributeur avec cutter à curseur et bouton rotatif d'avancement du film.

- **Propre, net, pratique**
- **Pour rouleaux de largeur 5 et 10 cm**

Réf.	Désignation	CHF
090997	Distributeur à cutter pour Parafilm	NC -



Distributeur de Parafilm



Pour la distribution de rouleau de 50 ou 100 mm de largeur.

Référence	Désignation	CHF
037770	Distributeur coloris bleu	NC -
320049	Distributeur coloris vert	NC -
320050	Distributeur coloris rouge	NC -
037771	Lames de coupe de remplacement (les 5)	NC -

Film étanche Saran



Film étanche pour la fermeture rapide des récipients.

- **Sans pli, sans colle**
- **En rouleau**
- **Protège l'utilisateur des produits toxiques, contaminants**
- **Épaisseur : 10 µm**

Référence	Désignation	L x l (m)	CHF le rouleau
090264	Saran épaisseur standard 10 µm	300 x 0,29	NC -

Film étirable Filmpro



Film étirable pour la fermeture instantanée de tous récipients.

- **Economique, en rouleau**
- **Épaisseur 10 µm**

L x l (m)	Sans réglette		Avec réglette	
	Référence	CHF le rouleau	Référence	CHF le rouleau
300 x 0,3	039408	NC -	039458	NC -
300 x 0,45	039409	NC -	039459	NC -

Joint-ruban de fermeture pour flacons



Ruban étirable pour la fermeture étanche renforcée des flacons de laboratoire.

- **Imperméable**
- **Bonne résistance chimique et aux températures**
- **En rouleau de 35 m**
- **Largeur : 19 mm**

Coloris	Blanc	Jaune	Rouge	CHF le rouleau
Référence	053083	053081	053082	NC -

Ruban de fermeture pour boîtes de Petri



Ruban adhésif étirable pour le scellage et la fermeture des boîtes de Petri et microplaques.

- **Limite les risques d'évaporation**
- **Diminue les échanges gazeux et les risques de contamination**
- **Largeur : 12,7 mm, longueur : 35 m**
- **Bonne résistance aux solvants, imperméable aux liquides**
- **Températures d'utilisation : de -30 °C à +70 °C**

Coloris	Transparent	Blanc	Jaune	Bleu	CHF le rouleau	
Référence	053001	053002	053003	053004	053005	NC -

Essuyeurs WYPALL* L

Essuyeurs à usage unique à base de ouate pour les essuyages légers ou lourds de produits non agressifs tels que l'eau ou les huiles/grasses, ou certains désinfectants.

> 3 gammes d'essuyeurs :

- > Gamme ESSENTIAL en ouate traditionnelle, pour l'essuyage léger et général (L10 : simple épaisseur, L20 : double épaisseur)
- > Gamme EXTRA : 1 ou 2 épaisseurs pour l'essuyage léger et général. Essuyeurs en ouate AIRFLEX plus résistante et plus absorbante que la ouate traditionnelle
- > Gamme ULTRA : essuyeurs L30, 3 épaisseurs en matériaux AIRFLEX pour l'essuyage supérieur de la gamme
- > La gamme L40 subit un double re-crêpage permettant l'essuyage délicat et très absorbant (contient du latex)

VIDEO



Saisissez la référence sur
MILIAN.COM
pour voir la vidéo produit

Bobines à dévidage central

Référence	Wypall L	Gamme	Coloris	Format (cm)	Formats/bobine	Bobines/carton	Distributeurs compatibles	Contact alimentaire	CHF/carton
041485	L10	-	Blanc	19,5 x 38	800	6	E	x	NC -
041491	L20	-	Blanc	19,5 x 38	400	1	E	x	NC -
002933B	L20	Extra+	Bleu	18,5 x 42,5	300	6	E	-	NC -
002986B	L20	Extra+	Blanc	18,5 x 42,5	300	6	E	-	NC -
040387B	L10**	Extra	Blanc	18,5 x 38	630	6	D	x	NC -
040433	L10**	Extra	Bleu foncé	18,5 x 38	630	6	D	x	NC -
002961B	L10**	Extra	Blanc	18,5 x 38	525	6	D	x	NC -
002962B	L10**	Extra	Bleu foncé	18,5 x 38	525	6	D	x	NC -
002935B	L10**	Extra+	Blanc	18,5 x 38	400	6	D	x	NC -
002960B	L10**	Extra+	Bleu foncé	18,5 x 38	400	6	D	x	NC -
041490	L10	-	Bleu	19,5 x 38	800	1	E	x	NC -
041484*	L20	Essential	Bleu	19,5 x 38	400	6	E	x	NC -

* mini bobine ** Roll control : dévidage feuille à feuille



F 002958

E 002956B

D 002908

Distributeurs à dévidage central

Référence	Modèle	Désignation	CHF
002908	D	Distributeur mural blanc Roll control	NC -
002956B	E	Distributeur mural cylindrique, plastique blanc	NC -
002958	F	Distributeur mural rectangulaire, plastique fumé	NC -

Bobines à dévidage classique (latéral)

Référence	Wypall L	Gamme	Coloris	Format (cm)	Formats/bobine	Bobines/carton	Distributeurs compatibles	Contact alimentaire	CHF/carton
002944	L10	Extra	Blanc	23,5 x 38	1500	1	A/B/C	x	NC -
002945	L10	Extra	Bleu	23,5 x 38	1500	1	A/B/C	x	NC -
041421	L10	Extra+	Bleu	23,5 x 38	1000	1	A/B/C	x	NC -
041422	L10	Extra+	Blanc	23,5 x 38	1000	1	A/B/C	x	NC -
002943	L10	Extra+	Bleu	33 x 38	1000	1	A/B/C	x	NC -
041487*	L10	-	Blanc	24 x 46	165	24	-	x	NC -
002942B	L20	Extra+	Bleu	32,5 x 38,5	500	1	A/B/C	-	NC -
002941	L20	Extra+	Bleu	23,5 x 38	500	1	A/B/C	-	NC -
002939	L30	Ultra+	Bleu	23,5 x 38	750	1	A/B/C	x	NC -
002940B	L30	Ultra+	Bleu	37 x 38	670	1	A/B/C	x	NC -
002938	L40	-	Blanc	31,5 x 34	750	1	A/B/C	x	NC -

* mini bobine

Distributeurs à dévidage classique (latéral)

Référence	Modèle	Désignation	CHF
002946	A	Distributeur mobile bleu avec roue et support sac poubelle, bobines toutes laizes	NC -
002947	B	Distributeur sur pied, métallique bleu, pour bobines de laize 44 cm et diam. 70 cm	NC -
002948	C	Distributeur mural et sur pied, métallique bleu, pour bobines de laize 44 cm et diam. 47 cm	NC -

Boîtes distributrices et pochettes

Référence	Wypall L	Gamme	Coloris	Format (cm)	Formats/unité	Unités/carton	CHF/carton
002965B	L20	Extra	Bleu	33 x 42	280/boîte distributrice	1	NC -
002964	L40	-	Blanc	30,5 x 31,8	56/pochette	18	NC -
002904	L40	-	Blanc	41,5 x 25	90/boîte distributrice	9	NC -



A 002946



B 002947



C 002948

Chiffons WYPALL® X en matériau HYDROKNIT®



WYPALL® X70
Boîte distributrice



WYPALL® X60
Boîte distributrice



VIDEO



Saisissez la référence sur
MILIAN.COM
pour voir la vidéo produit



WYPALL®
ForceMax

Distributeurs pour chiffons WYPALL® X : page 1297

Chiffons WYPALL® X90

- Très épais et très absorbants, résistants
- Idéaux pour les tâches d'essuyage difficiles
- Libère 90% du solvant absorbé

Référence	Coloris	Format (cm)	Présentation	Formats/boîte ou bobine	CHF/boîte ou bobine
002300	Bleu	28 x 34	Bobine prédécoupée	450	NC -
002301	Bleu	28 x 42,5	Boîte distributrice	136	NC -

Chiffons WYPALL® ForceMax

- Très épais et très résistants, toucher textile
- Idéaux pour les tâches d'essuyage difficiles d'huile et de graisse
- Occupe 68% d'espace en moins et réduit la production de déchets de 78% par rapport aux chiffons textiles
- Absorbe jusqu'à 40% d'huile en plus et 5 fois plus rapidement que le textile

Référence	Coloris	Format (cm)	Présentation	Formats/boîte	CHF/boîte
041465	Bleu-gris	33,5 x 34,5	Boîte distributrice pop-up	480	NC -

- Essuyage économique
- En HYDROKNIT® de grande résistance
- Excellente capacité d'absorption
- Contact alimentaire (X50, X60, X70, X90)

Chiffons WYPALL® X50

- En fibres de cellulose et synthétiques (80-20%)
- Pour essuyage léger et délicat en milieu industriel et agroalimentaire

Référence	Coloris	Format (cm)	Présentation	Formats/boîte	CHF/boîte
040374	Blanc	24,9 x 34	Bobine prédécoupée	1100	NC -

Chiffons WYPALL® X60

Essuyeurs polyvalents et résistants pour un essuyage économique

- Grande capacité d'absorption
- Pour l'essuyage des recoins ou des surfaces difficiles
- Utilisables avec de l'eau et des solvants.

Réf.	Coloris	Format (cm)	Présentation	Formats/boîte	Bobine ou boîte/carton	CHF/carton
002978	Bleu	31 x 42	Boîte distributrice BRAG	200	1	NC -
002979	Bleu	31 x 38	Bobine prédécoupée	500	1	NC -
002310	Bleu	36,5 x 31,5	Pochette	60	12	NC -
002981	Blanc	23 x 42,5	Boîte distributrice	126	10	NC -
002982	Blanc	31 x 42	Boîte distributrice BRAG	200	1	NC -

Chiffons WYPALL® X70

- Très absorbants
- Pour un essuyage rapide et efficace des huiles, graisses, saletés et solvants
- Idéaux pour l'entretien, faciles à utiliser et économiques : il suffit de les essorer pour les réutiliser

Réf.	Coloris	Format (cm)	Présentation	Formats/boîte	Bobine ou boîte/carton	CHF/carton
002973	Blanc	37,5 x 42	Boîte distributrice	300	1	NC -
002302	Blanc	31 x 32	Pochette	76	12	NC -
002303	Blanc	42,7 x 28,2	Boîte distributrice	200	1	NC -
002304	Bleu	34 x 31,5	Bobine	870	1	NC -
002305	Bleu	42,5 x 23	Boîte distributrice pop-up	100	10	NC -

Chiffons WYPALL® X80

- Idéaux pour essuyer graisses, huiles et salissures tenaces
- Utilisables avec de l'eau ou des solvants : rincer pour réutilisation
- Disponibles en différents systèmes de distribution pratiques et efficaces (en bobines ou en formats)

Réf.	Coloris	Format (cm)	Présentation	Formats/boîte ou bobine	Bobine ou boîte/carton	CHF/carton
002968B	Bleu	34 x 31,5	Bobine	475	1	NC -
002967B	Bleu	42,7 x 28,2	Boîte distributrice	160	1	NC -
041438	Blanc	31 x 42	Boîte distributrice	160	1	NC -
002969B	Bleu	42,7 x 21,2	Boîte distributrice pop-up	80	10	NC -
002970	Blanc	31,5 x 34	Bobine	475	1	NC -
002971	Blanc	31 x 32	Pochette	50	4	NC -

Essuie-mains pliés



- 2 plis
- En qualité DESL ultra résistante ou en version lisse

Référence	Pliage	Qualité	Nbre de formats	Format Lxl (cm)	Paquets ou rouleaux/carton	CHF/carton
475038	En Z	DESL	150	21,6 x 23	30	NC -
475039	En W	DESL	100	21,6 x 34	27	NC -
475040	En W	Lisse	188	21,3 x 31	20	NC -

Distributeur pour essuie-main pliés

Référence	Désignation	CHF
475049	Distributeur Handy en ABS blanc	NC -

Essuie-tout gaufré en bobines industrielles

- 100 % pure ouate de cellulose
- Qualité DESL : papier ultra résistant sec comme humide
- Gaufrage 40 pt/cm²
- Papier doux, ne se sépare pas et ne peluche pas
- Conception et utilisation écologiques : plus absorbant et résistant qu'un essuyeur industriel standard
- Logistique optimisée et matière première issue de forêts gérées durablement
- Fabriqués en France
- Compatible contact alimentaire



Référence	Modèle	Dévidage	Nombre de plis	Nombre de formats	Laize (cm)	Perforations (cm)	Diamètre rouleau (cm)	Distributeur compatible	Rouleaux/carton	CHF/carton
475024	Blanc	Latéral*	2	1000	22,6	30	26	475045 475046 475047	2	NC -
475025	Blanc	Latéral*	2	1500	22,6	30	2		NC -	
475026B	Blanc	Latéral*	2	1500	36,5	30	30		1	NC -
475027	Blanc	Latéral*	2	1000	22,6	23	26		2	NC -
475028	Blanc	Latéral*	2	1500	22,6	23	30	475047	2	NC -
475030	Blanc	Latéral*	2	800	22,6	23	24		2	NC -
475031	Blanc	Central	2	450	19,4	30	19	475048	6	NC -
475033	Blanc	Central	2	450	18,1	23	19		6	NC -
475034	Blanc	Central	2	450	19,4	23	19		6	NC -
002935C	Blanc	Central	2	450	19,4	35	19		6	NC -
475032	Blanc	Central	2	200	19,4	25	13	476068, 475048	9	NC -

* dévidage central possible avec distributeur 475047 grâce au mandrin central déchirable.

Essuie-tout en rouleau

- Compacts : économiques et pratiques
- Qualité DESL : papier ultra résistant sec comme humide
- 2 plis

Référence	Nbre de formats	Format L x l (cm)	Ø rouleau (cm)	Paquets ou rouleaux/carton	CHF/carton
475050	500	19,4 x 23	19	6	NC -
475036B	50	23 x 22,7	10	32	NC -
475035	300	22,5 x 23	15	10	NC -
155019	64	23 x 24	-	2 x 12	NC -



Distributeurs pour essuyeurs en bobine

Bobines à dévidage latéral ou central : pour utilisation à dévidage central, il faut préalablement enlever le tube carton prédécoupé qui se trouve au centre du rouleau.

Réf.	Modèle	Bobines : laize jusqu'à	Bobines : Ø jusqu'à	CHF
475048	Mural / dévidage central feuille à feuille	19,4 cm	20 cm	NC -
475047	Mural / dévidage central	31 cm	32 cm	NC -
476068	Mural / dévidage central	19,4 cm	13 cm	NC -
475045	Trépied / dévidage latéral	45 cm	-	NC -
475046	Mural / dévidage latéral	30 cm	-	NC -

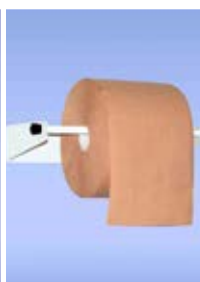

475045

475047

475048

475046

Distributeurs pour bobine de papier

- Pour bobines à dévidage latéral de diamètre maximum 350 mm et laize 320 mm
- En acier laqué ou inox

Référence	Type	Matériau	Dimensions L x p x h (mm)	CHF
022400	Mural*	Inox	392 x 275 x 345	NC -
022401	Mural*	Acier laqué	392 x 275 x 345	NC -
022402	Sur pieds	Acier laqué	480 x 450 x 810	NC -
022403	Sur pieds	Inox	392 x 450 x 810	NC -

* fixation fournie



022402



022403



022400



022401

Distributeur d'essuie-mains AutoCut®



- Maintenance et installation
- Sécurisation à clé de chaque côté
- Contrôle visuel du papier restant
- Plaque de fixation murale universelle
- Bloc démontable en 20 secondes
- Économie et réduction des déchets
- Distribution feuille à feuille
- Système de découpe automatique
- Hygiénique
- Distribution sans contact
- Compatibilité
- Compatible avec les rouleaux réf. 475054

Réf.	Désignation	CHF
475055	Distributeur d'Essuie-mains AutoCut®	NC -

Rouleaux d'essuie-main compatibles

- En ouate de cellulose blanc à 2 plis
- Gauffrage DESL 40 pts/cm²
- Go Green : papier issu de forêts éco-gérées, fabrication française
- Ø (rouleau neuf) : 190 mm, largeur : 196 mm, longueur totale : 150 m

Réf.	Désignation	CHF les 6
475054	Rouleaux d'essuie-main pour distributeur d'essuie-mains AutoCut®	NC -

Essuyeurs ECOTEX*



- Essuyeurs blancs tous usages ECOTEX®, non-tissés et très performants, disponibles en sachet, rouleau ou boîte
- Boîtes de distribution feuille-à-feuille
- 5 qualités d'essuyeurs ECOTEX® :
 - Top : robuste, très résistant et absorbant ; pour les travaux d'essuyage importants ;
 - Standard : absorbant et résistant
 - Basic : absorbant et résistant ; pour l'essuyage au quotidien
 - Soft : doux et très absorbant ; pour les essuyages délicats
 - Top et MUST Top : robustes, très résistants

Référence	Désignation	Dim. papier L x l (cm)	Unité de vente	CHF
476066	Sachet d'essuyeurs Soft blancs pliés	35 x 30	12 sachets de 60 formats	NC -
476090	Sachet d'essuyeurs Soft blancs pliés	35 x 30	12 sachets de 50 formats	NC -
002938C	Rouleau d'essuyeurs Soft *	35 x 35	1 rouleau de 500 formats	NC -
002914C	Boîte EXTRABOX d'essuyeurs Standard	35 x 50	1 boîtes de 100 formats	NC -
002970C	Rouleau d'essuyeurs Top *	35 x 35	1 rouleau de 500 formats	NC -
002971C	Essuyeurs Top	35 x 35	10 sachets de 50 formats	NC -
002967C	ECOBX d'essuyeurs top, coloris bleu	23 x 50	1 boîtes de 100 formats	NC -
476064	EXTRABOX d'essuyeurs Must Top, enchevêtrés, coloris blanc	50 x 35	5 boîtes de 100 formats	NC -

* Compatibles avec les distributeurs réf. 475045 et 475046

Essuie-mains en ouate de cellulose KLEENEX®



Essuie-mains en feuilles individuelles, à 2 ou 3 plis.

- Grande capacité absorbante
- Enchevêtrés
- Doux, absorbant, épais, résistant
- Economique
- Kleenex® Ultra en ouate douce et confortable



Réf.	Modèle	Format (cm)	Nombre de plis	Formats/paquet	Paquets/carton	CHF/carton
002929B	Kleenex® Ultra	21,5 x 31,8	3	96	15	NC -
002307	Kleenex® Ultra	21,5 x 31,5	2	124	15	NC -
002915	Kleenex® Ultra	21,5 x 41,5	2	94	30	NC -

Distributeur mural

Référence	Désignation	CHF
002930	Distributeur mural pour essuie-mains (capacité 2 paquets)	NC -

Essuie-mains pliés Kleenex® Ultra Soft



- En boîte distributrice POP UP 260 x 225 mm résistante à l'eau
- 70 essuie-mains pliés
- Distribution feuille à feuille
- Ultra résistants, en ouate et latex

Référence	Désignation	CHF les 18 boîtes
039025B	Essuie-mains Kleenex® Ultra Soft - boîte de 70	NC -

Essuie-mains délitable SCOTT



- Essuie mains en format interfolié blanc
- Composition :
 - fibres vierges : 38 %,
 - fibres recyclées : 62 %
- Technologie Airflex
- A l'écolabel européen et certifié FSC, pour la protection de l'environnement. Certifié pour le contact alimentaire

Référence	Format (cm)	Formats/paquet	Paquets/carton	CHF/carton
040358	21 x 21,50	300	15	NC -

Essuie-mains Scott®

- Emballage : plastique
- Epaisseur du paquet : 20 cm
- Essuie-mains en papier Airflex
- Séchage efficace des mains
- Réduction du gaspillage et protection de l'environnement
- Contact alimentaire



Réf.	Largeur format (cm)	Longueur format (cm)	Coloris	Nombre formats	Paquets/boîte	CHF/ paquet
040341	20	31,5	Bleu	240	15	NC -

Essuieur Ko-Ton

- Essuieur multi-fonctionnel doux
- Absorbe facilement l'eau, l'huile et l'encre
- Elimine rapidement tous types de liquide
- Très faiblement pelucheux
- Faible relargage de fibres
- Exempt de silicone
- Format : 340 x 320 mm



Référence	Désignation	Dimensions l x h (mm)	Unités/ carton	CHF/ carton
316050	Chiffons Ko-Ton	340 x 320	100	NC -

Essuie-mains et distributeur SCOTT Slimfold



- Essuie mains en feuille individuelle à 1 pli
- Composition : fibres vierges : 50 %, fibres recyclées : 50 %
- Pliage gain de place pour petits espaces

Référence	Format (cm)	Nombre de plis	Formats/ paquet	Paquets/ carton	CHF/ carton
040356	29,50 X 19	1	110	16	NC -

Distributeur - dimensions 38 x 23,9 x 8,1cm

Référence	Désignation	CHF
040357B	Distributeur Aquarius pour Scott Slimfold (2 paquets)	NC -

Mouchoirs SCOTT®

- Mouchoirs économiques 2 plis
- Fabriqué à partir de bois certifié FSC et Écolabel européen
- Formats 185 x 215 mm
- En boîte distributrice feuille à feuille
- Avec indicateur fin de boîte



Référence	Désignation	Nbre formats/ boîte	Boîtes/ carton	CHF/ carton
002989	Mouchoirs Scott®	100	21	NC -

Essuyeurs pour salle blanche gamme Q+

- Essuyeurs secs pour environnement contrôlé salle blanche ISO 4/5 ou 6/7, sous double emballage
- Fabriqués à partir de fibre vierge ; sans traces de silicone, amides ni DOP
- Niveaux très faibles en ions et extractibles
- Différentes découpes
- Laser (pas de perte de fibre), ultrasons (bords doux, sans griffures) ou standard (au couteau)

➤ Matériaux

- Poly-Neat P1 : polyester tricoté 100 % filament continu, motif croisé
- Poly-Neat 2P3 : polyester 100 % filament continu, 2 couches liées à l'ultrason pour une meilleure absorption
- Wu-Neat Z6 : technologie microfibrilles avec tissage très serré pour une bonne durabilité
- SKM 609 : 55 % cellulose, 45 % polyester, faible perte de fibres et doux au toucher, pouvoir absorbant élevé

Pour environnement ISO 4/5

Référence	Type	Grammage (g/m²)	Dim. (cm)	Découpe	Formats/ sachet	Sachets/ carton	CHF/ carton
133000	Poly-neat P1	140	23 x 23	Laser	150	12	NC -
133002	Poly-neat P1	140	31 x 31	Laser	100	12	NC -
133004	Poly-Neat 2P3	150	23 x 23	Ultrasons	100	12	NC -
133006	Poly-Neat 2P3	150	31 x 31	Ultrasons	100	10	NC -
133008	Wu-Neat Z6	120	23 x 23	Laser	100	12	NC -
133010	Wu-Neat Z6	120	31 x 31	Laser	100	10	NC -

Pour environnement ISO 6/7

Référence	Type	Grammage (g/m²)	Dim. (cm)	Découpe	Formats/ sachet	Sachets/ carton	CHF/ carton
133001	Poly-neat P1	140	23 x 23	Laser	150	12	NC -
133003	Poly-neat P1	140	31 x 31	Laser	100	12	NC -
133005	Poly-Neat 2P3	150	23 x 23	Ultrasons	100	12	NC -
133007	Poly-Neat 2P3	150	31 x 31	Ultrasons	100	10	NC -
133009	Wu-Neat Z6	120	23 x 23	Laser	100	12	NC -
133011	Wu-Neat Z6	120	31 x 31	Laser	100	10	NC -
133012	SKM 609	68	23 x 23	Standard	150	20	NC -



Mouchoirs extra-doux



En pure ouate de cellulose, issue de forêts eco-gérées

- Mouchoirs lisses blancs, 2 plis, 15 g/m²
- Fabriqués en France

Réf.	Désignation	Nombre formats/boîte	Boîtes/carton	CHF/carton
475023	Boîte de mouchoirs extra-doux 19,4 x 20 cm	100	40	NC -

Mouchoirs KLEENEX®



Mouchoirs de haute qualité, alliant douceur et absorption.

- 2 plis
- 100 % fibres vierges
- En boîte distributrice feuille à feuille
- 4 Indicateur de fin de boîte
- Produit certifié FSC

Référence	Désignation	Nbr formats/boîte	Boîtes/carton	CHF/carton
002987B	Mouchoirs Kleenex® 215 x 185 mm	100	21	NC -
002988	Boîte cubique Kleenex® 210 x 200 mm	90	12	NC -

Lingettes Turbo Towels



- Lingettes nettoyantes, désinfectantes et dégraissantes
- Compatibles TP1, TP2, usage humain et surfaces (selon la directive Biocide)
- Un côté légèrement abrasif, parfait pour gratter ou décaper ; doux et absorbant de l'autre pour essuyer
- Distribution individuelle et pratique en seau
- Format L x l : 33 x 30 cm

Référence	Désignation	Unité de vente	CHF
040405C	Lingettes Turbo Towels	1 seau de 70 lingettes	NC -

Lingettes nettoyantes Wypall®



040406



040405



- Lingettes pré-imprégnées et sans solvant
- Distribution économique : contrôlée lingette par lingette
- Matériau breveté triple épaisseur et formule avancée
- Couleur : verte
- Nombre de plis : 1
- Pour les mains ou les surfaces : éliminent graisses, encres, peintures rapidement
- A utiliser à la place d'un gel ou savon
- Préviennent le dessèchement de la peau

Réf.	Désignation	Dim. (cm)	Unité de vente	CHF
040406	Boîte distributrice de 50 lingettes	27 x 27	Boîte de 50	NC -
040405	Seau de 90 lingettes	27 x 27	Seau de 90	NC -

Lavettes ultra-résistantes WYPALL® x80



- Technologie HydroKnit® : chiffons de nettoyage non tissés aussi légers qu'absorbants
- Codes couleur permettant de différencier les tâches et ainsi réduire les risques de contamination croisée
- L x l : 41 cm x 33,5 cm
- Protégées par une pochette plastique jusqu'au moment de leur utilisation
- Peuvent être rincées et réutilisées
- Système de distribution feuille à feuille permet un contrôle de la consommation (coûts d'utilisation réduit)

Coloris	Bleu	Vert	Jaune	Rouge	Unités/boîte	CHF/boîte
Référence	002909	002910	002911	002912	25	NC -

Chiffons en microfibres WypAll®

- Réduisent les risques de contaminations croisées
- Texture douce pour le nettoyage de la verrerie
- Peuvent être lavées jusqu'à 300 fois
- Nettoyage rapide et efficace
- Peuvent être utilisées sèches ou humides
- Absorbent jusqu'à 8 fois leur poids en liquide
- Enlèvent et retiennent la saleté sur toutes les surfaces



Coloris	Bleu	Vert	Rouge	Unités/boîte	CHF/boîte
Référence	040335	040336	040337	6	NC -

Lavettes ECOTEX

- Deux gammes disponibles :
 - Microfibre : poussière et particules
 - Multitowel : lavettes absorbantes classiques



Gamme	L x l (cm)	Bleue	Verte	Jaune	Rouge	Formats/sachets	CHF/sachet
Microfibre	40 x 40	040335C	040336C	040334C	040337C	5	NC -
Multitowel	50 x 35	002909C	002910C	002911C	002912C	25	NC -

Eponges végétales en cellulose



- Pour les essuyages sur tous types de surfaces
- Peuvent être décontaminées à l'eau chlorée
- Rincer avant le premier usage et après chaque utilisation

Référence	Dimensions (mm)	Unités/carton	CHF/carton
155026	135 X 90 X 10	10	NC -

Mini aspirateur rechargeable



- Aspirateur puissant sans fil, fonctionnement par accu Li-Ion
- Filtre poussière permanent facile à nettoyer
- Cordon d'alimentation supplémentaire de 12 volt pour branchement à l'allume-cigare
- Aspire eau et poussière
- Embout suceur plat avec brosse mobilier
- Voyant lumineux de charge
- Embout spécial pour aspirer des liquides
- Protection contre la surcharge et la décharge profonde
- Support mural avec chargeur

Référence	Désignation	CHF
067230	Aspirateur de table rechargeable	NC -
067226B	Filtre de rechange pour aspirateur de table	NC -

Essuyeurs KIMTECH Science*

- Inertes aux produits chimiques, adaptés à une utilisation avec produits chimiques et solvants
- Parfaits pour essuyer de petites quantités de liquides, nettoyer les pipettes et les lamelles de microscope
- Faible niveau de peluchage, idéal pour les essuyages délicats
- Distribution feuille à feuille
- 100 % fibres vierges, meilleure capacité d'absorption et toucher plus doux

Référence	L x l format (cm)	L x l x h boîte (cm)	Nbre plis	Formats/boîte	Boîtes/carton	CHF/carton
002901	30,5 x 30,5	30,81 x 8,89 x 12,07	1	196	15	NC -
002907	11,5 x 21	12,00 x 7,30 x 11,80	1	280	30	NC -
040490	20 x 21	23,10 x 11,50 x 4,85	2	100	24	NC -
040490A	20 x 21	23,10 x 11,50 x 4,85	2	100	1	NC -



Papier optique



- ▶ En papier Japon, pour l'essuyage des lentilles
- ▶ Ne peluche pas
- ▶ Vendu en pochettes de 25 feuilles

Référence	Format (mm)	Unités/boîte	CHF/boîte
074042	95 x 135	25 x 25	NC -
074089	100 x 150	625	NC -
074090	200 x 300	100	NC -
074091	460 x 570	500	NC -

Papier optique Whatman



Papier de haute qualité pour le nettoyage de surfaces optiques et lentilles. Ne contient aucun agent chimique, ne possède ni silicone ni additif particulier.

- ▶ Très doux, ne raye pas
- ▶ Très pur, exempt d'additifs
- ▶ Très absorbant pour l'élimination des graisses et de l'humidité

Référence	Dimensions (mm)	Conditionnement	CHF
036445	100 x 150	25 carnets de 25 feuilles	NC -
036531	200 x 300	100	NC -
036532	460 x 570	500	NC -

Papier d'essuyage optique ECO



Réf.	Dimensions (mm)	Conditionnement	CHF/boîte
068885	95 x 135	25 pochettes de 25 feuilles	NC -
068886	190 x 135	500 feuilles	NC -
068887	190 x 270	500 feuilles	NC -
068888	380 x 540	500 feuilles	NC -

Papier optique MN13



- ▶ Fin, doux, non peluchant
- ▶ Pour le nettoyage de verre optique
- ▶ Dimensions : 36 x 48 cm

Référence	Désignation	CHF les 500
910666	Papier optique MN 13	NC -

Gaz Net



- ▶ Gaz sec et neutre comprimé à 6 kg/cm²
- ▶ Dépoussière et sèche tous matériaux et surfaces
- ▶ Ininflammable, non toxique
- ▶ Compatible avec le matériel électronique
- ▶ En aérosol

Référence	Volume (ml)	CHF
280016	650	NC -

Kit nettoyage écran plat



- ▶ Gel nettoyant et dégraissant + chiffon microfibre

Réf.	Volume (ml)	CHF
280013	75	NC -

Nettoyant optique



- ▶ 2 formats : lingettes ou lotion nettoyante pour verre minéraux et organiques
- ▶ Ne laisse pas de trace

Réf.	Cond.	CHF
280003	1000 lingettes	NC -
280004	Lotion 50 ml	NC -

Pinceau de nettoyage



- ▶ Antistatique
- ▶ Taille M : 115 mm

Référence	Désignation	CHF
146998	Pinceau de nettoyage	NC -

Distributeurs en inox pour rouleaux de sachets



Référence	Mandrin	Largeur max rouleau (cm)	Ø. max rouleau (mm)	Dimensions L x p x h (mm)	CHF
022404	Sans	47	-	480 x 150 x 150	NC -
022405	Avec	90	300	1200 x 300 x 360	NC -

Distributeurs pour film aluminium ou étirable



- En inox
- Fixation murale : vis et chevilles fournies
- Avec réglette de coupe

Réf.	Type	Axe	Pour rouleaux de largeur (cm)	Dimensions L x p x h (mm)	CHF
022406	Mural	Inox	50	540 x 110 x 110	NC -
022407	À poser (patins ventouses)	Inox	50	540 x 110 x 110	NC -
022408	Mural ou à poser (patins silicone)	ABS	55	345 x 120 x 95	NC -

Support de rangement pour boîtes de Kimwipes et Kimtech



- Support en acrylique transparent
- Pour le rangement d'une boîte distributrice de Kimwipes et de Kimtech
- Se fixe au mur par adhésif (petit modèle) ou par vis (grand modèle)

Référence	Désignation	L x h x h (mm)	CHF
037751	Support pour petite boîte	122 x 117 x 77	NC -
037752	Support pour grande boîte	318 x 124 x 91	NC -

Dévidoir pour essuie-tout ménager



- En fil époxy blanc de 3,4 mm
- Longueur du dévidoir : 255 mm

Référence	Désignation	CHF
070104	Dévidoir pour rouleau essuie-tout	NC -

Supports pour boîtes de gants



- A revêtement anti-microbien Microban®
- En polystyrène résistant aux impacts
- Livrés par trois modules, à utiliser seul ou par trois
- En horizontal ou en vertical
- Dimensions d'un module : 254 x 156 x 97 mm

Référence	Désignation	CHF
037976	Support bleu avec revêtement anti-microbien Microban®	NC -
320731	Support blanc avec revêtement anti-microbien Microban®	NC -

Support en acrylique pour boîtes de gants



- Support en acrylique transparent
- Facilite la distribution de gants
- Se monte sur un mur à l'aide de vis (incluses)

Référence	Capacité	L x H x P (mm)	CHF
037646	1 boîte	141 x 110 x 260	NC -
037647	2 boîtes	295 x 110 x 260	NC -
037648	3 boîtes	295 x 110 x 385	NC -

Support de rangement pour boîtes de gants

- Support en acier recouvert d'époxy
- Facilite la distribution de gants
- Se monte sur un mur à l'aide de vis (incluses)

Référence	Capacité	L x h x h (mm)	CHF
037644	1 boîte	140 x 108 x 208	NC -
037645	3 boîtes	250 x 108 x 454	NC -



Support pour boîtes de gants



- Adapté pour 4 boîtes de différentes tailles
- Facile à nettoyer
- Fixation murale ou sur une porte
- Dimensions : 152 x 762 x 76 mm

Réf.	Désignation	CHF
320115	Support pour 4 boîtes de gants	NC -

Rack pour stockage de boîtes de gants



- Recouvert d'époxy
- S'emboîte horizontalement ou verticalement
- Livré avec vis de fixation
- Conçu pour les plus grandes marques de gants
- Dimensions des boîtes de gants (L x P x H) : 240 x 140 x 90 mm

Référence	Désignation	CHF
141376	Rack pour boîte de gants	NC -

ASTUCE



Voir aussi : distributeurs pour rubans adhésifs page 1309-1311

Marqueurs permanents ClearLine®



- Encre résistante jusqu'à -200 °C
 - Encre résistante à l'eau et aux frottements
 - Séchage rapide sur le support
 - Encre sans xylène ni toluène
- Largeur du trait :
 - double pointe : 0,6 mm et 1,5 mm
 - pointe medium : 1,0 mm
 - pointe extra-fine : 0,4 mm



Feutres

Coloris	Double pointe		Pointe medium		Pointe extra-fine	
	Réf.	CHF	Réf.	CHF	Réf.	CHF
Rouge	929200	NC -	929208	NC -	929204	NC -
Bleu	-	-	929209	NC -	929205	NC -
Vert	929202	NC -	929210	NC -	929206	NC -
Noir	-	-	929211	NC -	929207	NC -
Jaune	-	-	929218	NC -	929214	NC -
Orange	-	-	929219	NC -	929215	NC -
Violet	-	-	929220	NC -	929216	NC -
Marron	-	-	929221	NC -	929217	NC -

Etuis (4 couleurs : rouge, bleu, vert et noir)

Référence	Désignation	CHF
929212	Etui 4 marqueurs pointe extra-fine	NC -
929213	Etui 4 marqueurs pointe medium	NC -

Marqueur blanc



- Pour surfaces lisses non poreuses, foncées ou transparentes
- Corps aluminium
- Encre pigmentée permanente
- Sans odeur, laquée et opaque
- Résiste à l'eau

Référence	Désignation	CHF
711868	Marqueur blanc trace 2-4 mm	NC -
711869	Marqueur blanc trace 1-2 mm	NC -

Marqueur stérile



- Marqueur à encre de couleur bleue
- Stérile, emballé individuellement

Référence	Désignation	CHF
972443	Marqueur stérile pointe standard	NC -

Marqueur ultra fin de laboratoire



- Pointe Ultra-fine
- Indélébile
- Pour plastiques, verre
- Encre noire
- Bonne résistance chimique
- Bonne durée de vie

Référence	Désignation	CHF
140604	Marqueur noir ultra fin	NC -

Marqueurs hydrophobe à tracé de couleur

- Marqueurs hydrophobes
- Séchage rapide
- Adaptés pour les surfaces gelées et paraffine
- Résistants aux détergents (Tween 20, Triton X100)

Rouge	Orange	Vert	Bleu	Jaune	Violet	CHF
594000	594001	594002	594003	594004	594005	NC -



Marqueurs permanents à double-pointe

Marqueurs permanents à double-pointe pour un trait fin et précis. Utilisables sur tout support (verre, métal, porcelaine, plastique, etc.)

- Double-pointe : fine et ultra-fine
- Encre résistante à l'eau, lavable au solvant
- 8 couleurs assorties

Référence	Désignation	CHF le lot de 8
320093	Marqueurs permanents (lot de 8 coloris assortis)	NC -



Marqueurs de laboratoire Lab Marker et Marker II Superfrost

- **Caractéristiques Lab Marker**
- Encre permanente
- Pour écriture sur verre, plastique, métal ou porcelaine
- Coloris rouge, bleu, vert ou noir
- **Caractéristiques Marker II Superfrost**
- Spécial pour histologie et cytologie
- Encre permanente résistante aux solvants tels que xylène, alcool, acétone, formol
- Coloris rouge ou noir
- Ne résiste pas au chloroforme

Lab Marker pointe fine

Coloris	Noir	Bleu	Vert	Rouge	CHF
Référence	686004	686005	686006	686007	9,10 -

Marker II Superfrost spécial histologie et cytologie

Référence	Désignation	CHF
686009	Marqueur Marker II Superfrost rouge	NC -



CRAYONS MARQUEURS

Lampe stylo



- Livrée avec piles
- Interrupteur d'allumage

Référence	Désignation	CHF
711922	Lampe stylo avec piles	NC -

Marqueur fluorescent



- Spécial laboratoire
- A pointe fine interchangeable pour l'autoradiographie
- Contient suffisamment de phosphore pour être visible à différentes longueurs d'onde

Référence	Désignation	CHF
053397	Marqueur fluorescent et 4 pointes	NC -

Marqueurs pour membranes

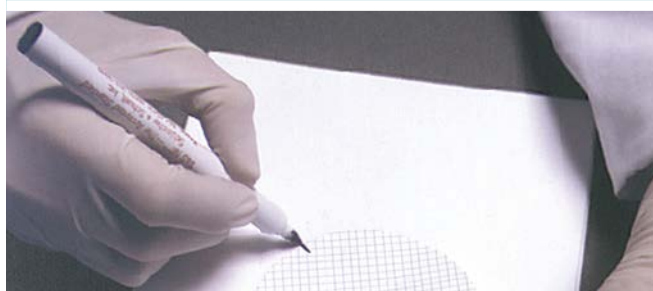

- A base de xylène
- Ecriture permanente
- Pour les membranes en nitrocellulose et en nylon
- Idéal pour l'orientation des membranes lors des différents types de transferts

Référence	Désignation	Unités/ carton	CHF/ carton
034982	Marqueurs pour membranes	10	NC -

Cryomarkers



Pochette de 4 cryomarkers spécialement destinés à l'écriture sur cryotubes, boîtes de congélation et supports pour la cryogénie.

Référence	Désignation	CHF
028123	Pochette de 4 cryomarkers coloris assortis (vert, bleu, rouge, noir)	NC -
028124	Pochette de 4 cryomarkers noirs	NC -

Marqueurs Cryopen



Marqueur à pointe fine spécial basse température, résistant au xylène et à l'alcool. S'efface à l'éthanol.

Référence	Désignation	CHF
055036	Pochette de 4 cryopen (vert, rouge, bleu, noir)	NC -

Cahiers de laboratoire de sécurité

3 formats : A4, A5 et A4 «oversized» pour conserver des feuilles de protocole écrites sur du papier A4 en intégralité.

- Pour la conservation des données des expérimentations
- Entièrement cousus main et paginés
- Avec écriture en anglais et en français
- Emplacement pour signature, date
- Couverture rigide hydrophobe



Référence	Désignation	CHF
440300	Cahier de 96 pages A4 avec grille 5 mm	NC -
440301	Cahier de 240 pages A4 avec grille 5 mm	NC -
440302	Cahier de 168 pages A4 oversized avec grille 5 mm	NC -

ASTUCE



Vos cahiers de laboratoire personnalisés, imprimés au nom de votre laboratoire ? Consultez-nous.

Cahiers de laboratoire

Cahiers cousus à feuilles permanentes avec carreaux ou lignes.

- 96 pages numérotées
- Couverture en polyéthylène non mouillable
- Avec emplacement pour signature de l'utilisateur, nom et date
- Pour l'enregistrement des données et des protocoles en laboratoire

Référence	Désignation	CHF
029367	Cahier de laboratoire à lignes, format A4 (couverture rouge foncé)	NC -
029368	Cahier de laboratoire à carreaux, format A4 (couverture vert foncé)	NC -



Poches à pivots Sterifold

Pour afficher et rendre accessibles toutes vos informations sur les postes de travail, les machines, dans les laboratoires, l'industrie pharmaceutique. Le film (PVC 11/100) des poches Sterifold a été traité avec l'additif antimicrobien Agion, utilisant la technologie des ions d'argent. Lors de leur manipulation les pochettes Sterifold vont libérer les ions d'argent aux propriétés antimicrobiennes chaque fois que les micro-organismes nocifs apparaissent sur la surface de la porte. NB : pour une protection anti-microbienne optimale remplacer les poches Sterifold tous les 2 ans.

Poches à pivots Sterifold

- Avec pivots métalliques
- Format 385 x 245 x 50 mm
- Ouverture de la poche sur le haut
- Coloris : noir
- Conditionnement par 10 sous sachet pour les protéger de l'humidité et de la poussière, carton neutre

Référence	Désignation	CHF les 10
067922	Poches anti-microbiennes A4	NC -
067925	Poches anti-microbiennes à pivot inox A4	NC -



Ensemble mural 10 poches Sterifold

- Element mural gris clair muni de 4 pluggers pour le maintien des poches
- Format A4, version inox
- 10 poches à pivot Sterifold antibactériennes
- 5 cavaliers (inserts neutres/couleur) pour l'indexage des poches
- Matériel de fixation vis chevilles et entretoise
- Les poches sont emballées sous sachet pour les protéger de l'humidité et de la poussière

Référence	Désignation	CHF
067920	Kit mural inox avec 10 poches A4 anti-microbiennes	NC -
067923	Élément mural inox vide pour 10 poches	NC -
067925	Poches A4 anti-microbiennes pivot inox (les 10)	NC -



Pupitre 10 poches Sterifold

- Pupitre gris clair muni de 4 pluggers pour le maintien des poches
- 5 cavaliers (inserts neutres/couleur) pour l'indexage des poches
- Conditionnement par 1, carton neutre, format 380 x 33 x 240 mm
- Les poches sont emballées sous sachet pour les protéger de l'humidité et de la poussière
- Format A4
- 10 poches à pivots Sterifold antibactériennes
- Le pupitre peut-être étendu à 20 ou 30 poches en rajoutant 1 ou 2 ensembles muraux Sterifold (067920)
- Fixation murale possible grâce à ses perforations au dos du socle

Référence	Désignation	CHF
067921	Pupitre 10 poches A4 anti-microbiennes	NC -
067924	Socle pour pupitre, 10 à 30 poches	NC -

Pour composer un kit pupitre inox il faut :

- 067924 : Socle pupitre inox
- 067923 : élément mural inox vide
- 067925 : 10 poches inox

Système d'affichage repositionnable



- Format A4
- Repositionnable (décollage et recollage possible)
- Affichez vos auto contrôles et documents à des emplacements stratégiques
- Jusqu'à 10 feuilles A4 stockées

Réf.	Désignation	Unités/carton	Format	CHF/carton
853112	Pochette à fermeture magnétique avec adhésif au dos	5	A4	NC -

Rubans adhésifs inscriptibles

- Adhésif en résine de caoutchouc, sans résidu, résistant aux solvants
- Utilisables de - 80 °C à + 154 °C
- Autoclavables, résistants à l'irradiation gamma (de 13 à 45 kGy)



Longueur (m)	13			36			54		
Largeur (mm)	13	19	25	13	19	25	13	19	25
Blanc	947677	947678	947679	947687	947688	947689	947705	947706	947707
Rouge	-	-	-	947690	947691	947692	-	-	-
Jaune	947680	947681	947683	947693	947694	947695	-	-	-
Vert	947684	947685	947686	947696	947697	947698	-	-	-
Bleu	-	-	-	947699	947700	947701	-	-	-
Orange	-	-	-	947702	947703	947704	-	-	-
Unités/carton	6	4	3	6	4	3	6	4	3
CHF/carton	NC -	NC -	NC -	NC -	NC -	NC -	NC -	NC -	NC -

Rubans adhésifs ClearLine®

Rouleaux colorés de ruban adhésif conçus pour le laboratoire

- Robustes, résistent à l'eau, à l'huile et les acides
- S'utilisent au congélateur à - 80 °C et en autoclave 15 min. à + 121 °C
- Pour marquage au stylo, crayon ou marker permanent
- Se collent à la plupart des surfaces : verre, plastique et métaux
- S'enlèvent facilement et proprement
- Disponibles en 2 longueurs (12 m et 55 m) et en 3 largeurs (13, 19 et 25 mm)



Rubans imprimés personnalisés : nous consulter

Rainbow Packs : coloris assortis

Désignation	Contenu (en rouleaux)							Réf.	CHF
	Blanc	Jaune	Rouge	Orange	Vert	Bleu	Rose		
Rainbow Pack : 24 rouleaux 12 m x 13 mm	5	4	3	3	3	3	3	188007	NC -
Rainbow Pack : 16 rouleaux 12 m x 19 mm	4	2	2	2	2	2	2	188015	NC -
Rainbow Pack : 12 rouleaux 12 m x 25 mm	2	2	2	1	2	1	2	188023	NC -

Ruban adhésif ClearLine® longueur 12 m

Largeur (mm)	13			19			25		
	Nbre de rouleaux			Nbre de rouleaux			Nbre de rouleaux		
	6	1	4	1	3	1	3	1	
Blanc	188000	188000A	188008	188008A	188016	188016A			
Jaune	188001	188001A	188009	188009A	188017	188017A			
Vert	188002	188002A	188010	188010A	188018	188018A			
Rouge	188003	188003A	188011	188011A	188019	188019A			
Orange	188004	188004A	188012	188012A	188020	188020A			
Bleu	188005	188005A	188013	188013A	188021	188021A			
Rose	188006	188006A	188014	188014A	188022	188022A			
Turquoise	188048	188048A	188050	188050A	188052	188052A			
Fuchsia	188049	188049A	188051	188051A	188053	188053A			
Ocre	188061	188061A	188071	188071A	188081	188081A			
Saumon	188062	188062A	188072	188072A	188082	188082A			
Cuivre	188063	188063A	188073	188073A	188083	188083A			
Violet	188064	188064A	188074	188074A	188084	188084A			
Lavande	188065	188065A	188075	188075A	188085	188085A			
Gris	188066	188066A	188076	188076A	188086	188086A			
Tilleul	188067	188067A	188077	188077A	188087	188087A			
Chartreuse	188068	188068A	188078	188078A	188088	188088A			
Or	188069	188069A	188079	188079A	188089	188089A			
Argent	188070	188070A	188080	188080A	188090	188090A			
CHF	NC -	NC -	NC -	NC -	NC -	NC -			

Ruban adhésif ClearLine® longueur 55 m

Largeur (mm)	13			19			25		
	Nbre de rouleaux			Nbre de rouleaux			Nbre de rouleaux		
	6	1	4	1	3	1	3	1	
Blanc	188024	188024A	188031	188031A	188038	188038A			
Jaune	188025	188025A	188032	188032A	188039	188039A			
Vert	188026	188026A	188033	188033A	188040	188040A			
Rouge	188027	188027A	188034	188034A	188041	188041A			
Orange	188028	188028A	188035	188035A	188042	188042A			
Bleu	188029	188029A	188036	188036A	188043	188043A			
Rose	188030	188030A	188037	188037A	188044	188044A			
Turquoise	188054	188054A	188056	188056A	188058	188058A			
Fuchsia	188055	188055A	188057	188057A	188059	188059A			
Ocre	188091	188091A	188101	188101A	188111	188111A			
Saumon	188092	188092A	188102	188102A	188112	188112A			
Cuivre	188093	188093A	188103	188103A	188113	188113A			
Violet	188094	188094A	188104	188104A	188114	188114A			
Lavande	188095	188095A	188105	188105A	188115	188115A			
Gris	188096	188096A	188106	188106A	188116	188116A			
Tilleul	188097	188097A	188107	188107A	188117	188117A			
Chartreuse	188098	188098A	188108	188108A	188118	188118A			
Or	188099	188099A	188109	188109A	188119	188119A			
Argent	188100	188100A	188110	188110A	188120	188120A			
CHF	NC -	NC -	NC -	NC -	NC -	NC -			

Distributeurs pour rouleaux ClearLine®

Réf.	Désignation	CHF
188045	Distributeur multirouleaux pour rubans adhésifs 55 m, 4 compartiments de 60 mm	NC -
188046	Distributeur multirouleaux pour rubans adhésifs 12 m, 4 compartiments de 65 mm	NC -
188047	Distributeur individuel pour ruban adhésifs ClearLine® 12 m	NC -
188060	Distributeur individuel pour rubans adhésifs ClearLine® 12 et 55 m	NC -



Ruban adhésif - 196 °C à + 288 °C

- Ruban résistant aux températures extrêmes
- Surface texturée
- Idéal pour la congélation en azote liquide ou le marquage de produits à stériliser, à passer au four ou à l'incubateur

Référence	Largeur x longueur	CHF le rouleau
140275	12,7 mm x 7,6 m	NC -
140276	19 mm x 7,6 m	NC -
140277	25 mm x 7,6 m	NC -



Rubans adhésifs de couleur Time Tape



Rubans adhésifs de couleurs spécialement conçus pour l'usage en laboratoire. Economique, le pack arc-en-ciel : toujours le bon coloris à portée de main!
Longueur : 12 m.

3 largeurs :

- 13 mm (coloris : 5 blancs, 4 jaunes, 3 verts, 3 roses, 3 rouges, 3 oranges et 3 bleus) ;
- 19 mm (coloris : 4 blancs, 2 jaunes, 2 bleus, 2 verts, 2 oranges, 2 rouges et 2 roses) ;
- 25 mm (coloris : 2 blancs, 2 jaunes, 2 verts, 2 bleus, 2 rouges, 1 rose et 1 orange).

➤ **Autoclavables (+ 130 °C)**

➤ **Utilisables au congélateur (- 50 °C), adhèrent parfaitement à 0 °C**

➤ **Utilisables dans les fours et les étuves**

➤ **Se collent et se décollent sans laisser de trace**

➤ **Marquage au crayon, à l'encre, au feutre**

Référence	Désignation	CHF
140260	Jeu de 24 rouleaux 13 mm x 12 m	NC -
140261	Jeu de 16 rouleaux 19 mm x 12 m	NC -
140262	Jeu de 12 rouleaux 25 mm x 12 m	NC -

Rubans Time Tape



Tous les rubans de 12 mètres sont sur un tube carton de 26 mm de diamètre intérieur et tous les rubans de 55 m sont sur un tube de 76 mm de diamètre intérieur ; quelle que soit la largeur du ruban.

Time Tape longueur 12 m

Largeur (mm)	13	19	25	38	50
Blanc	140259A	140250A	140251A	140252A	140253A
Bleu	140259B	140250B	140251B	140252B	140253B
Cuivre	140259C	140250C	140251C	140252C	140253C
Rose	140259D	140250D	140251D	140252D	140253D
Tilleul	140259E	140250E	140251E	140252E	140253E
Fuschia	140259F	140250F	140251F	140252F	140253F
Gris	140259G	140250G	140251G	140252G	140253G
Chartreuse	140259H	140250H	140251H	140252H	140253H
Jaune	140259J	140250J	140251J	140252J	140253J
Lavande	140259L	140250L	140251L	140252L	140253L
Violet	140259M	140250M	140251M	140252M	140253M
Noir	140259N	140250N	140251N	140252N	140253N
Orange	140259P	140250P	140251P	140252P	140253P
Ocre	140259Q	140250Q	140251Q	140252Q	140253Q
Rouge	140259R	140250R	140251R	140252R	140253R
Saumon	140259S	140250S	140251S	140252S	140253S
Turquoise	140259T	140250T	140251T	140252T	140253T
Vert	140259V	140250V	140251V	140252V	140253V
CHF	NC -	NC -	NC -	NC -	NC -

Time Tape longueur 55 m

Largeur (mm)	13	19	25	38	50
Blanc	140254A	140255A	140256A	140257A	140258A
Bleu	140254B	140255B	140256B	140257B	140258B
Cuivre	140254C	140255C	140256C	140257C	140258C
Rose	140254D	140255D	140256D	140257D	140258D
Tilleul	140254E	140255E	140256E	140257E	140258E
Fuschia	140254F	140255F	140256F	140257F	140258F
Gris	140254G	140255G	140256G	140257G	140258G
Chartreuse	140254H	140255H	140256H	140257H	140258H
Jaune	140254J	140255J	140256J	140257J	140258J
Lavande	140254L	140255L	140256L	140257L	140258L
Violet	140254M	140255M	140256M	140257M	140258M
Noir	140254N	140255N	140256N	140257N	140258N
Orange	140254P	140255P	140256P	140257P	140258P
Ocre	140254Q	140255Q	140256Q	140257Q	140258Q
Rouge	140254R	140255R	140256R	140257R	140258R
Saumon	140254S	140255S	140256S	140257S	140258S
Turquoise	140254T	140255T	140256T	140257T	140258T
Vert	140254V	140255V	140256V	140257V	140258V
CHF	NC -	NC -	NC -	NC -	NC -

Ruban lisse de masquage



- Ruban papier lisse pour fermeture étanche
- Idéal pour fermer et isoler les locaux avant désinfections

Référence	Désignation	CHF le rouleau
150286A	Rouleau de 18 mm x 50 m	NC -
150264C	Rouleau de 24 mm x 50 m	NC -
150265C	Rouleau de 36 mm x 50 m	NC -
150266C	Rouleau de 48 mm x 50 m	NC -

Rubans adhésifs en aluminium



- Peuvent être utilisés comme barrière vapeur pour assurer le bordage des joints et des fissures
- Marquage au feutre possible

Référence	Gamme de température (°C)	Épaisseur (mm)	Rouleau (m)	CHF
764005	-40 à +140	0,04	100	NC -
764006	-40 à +89	0,1	50	NC -

Distributeur multiple de ruban adhésif

- Pour rouleau de 12 à 25 mm de largeur
- Diamètre de mandrin : 27 et 78 mm
- Pour 4 rouleaux de largeur 25 mm, et 5 ou plus rouleaux de 12 à 19 mm
- Dimensions : 302 x 143 x 106 mm

Référence	Désignation	CHF
086000	Distributeur de ruban adhésif éco à fixer*	NC -
947732	Distributeur de ruban adhésif, base alourdie en métal	NC -

* vis non fournies

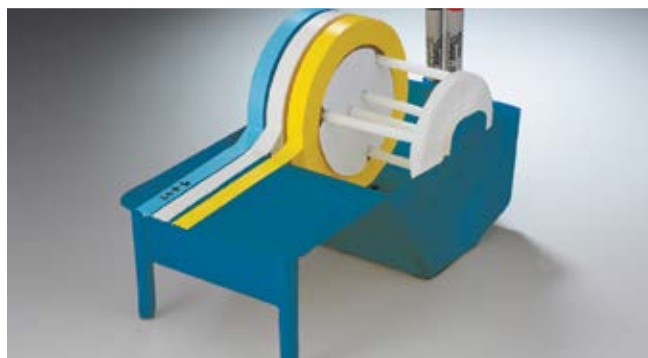

Distributeurs pour rubans adhésifs

2 types de distributeurs :

- le dérouleur manuel pour 2 rouleaux de 12 mètres, largeur 13 mm ou 25 mm ;
- le distributeur multiple en acrylique transparent pour toutes largeurs de rouleau (capacité maximale 240 mm de largeur)

Référence	Désignation	CHF
140451	Dérouleur manuel pour 2 rouleaux 12 m de 13 mm ou un rouleau 12 m de 25 mm de largeur	NC -
140264	Distributeur en acrylique pour rubans de 12 m	NC -
140265	Distributeur en acrylique pour rubans de 55 m	NC -



Etiquettes close-it food



- Pour boucher des orifices suites à des prélèvements d'échantillons dans des sacs
- Structure en sandwich aluminium papier
- Conformes à la norme FDA
- Spécialement adaptées au secteur de l'alimentaire et pharmaceutique

Référence	Couleur	Impression	L x h (mm)	Pièces/rouleau	CHF/rouleau
670830	Rouge	Oui	95 x 95	500	NC -
670831	Blanc	Non	95 x 95	500	NC -
670832	Rouge	Oui	150 x 150	250	NC -
670833	Blanc	Non	150 x 150	250	NC -

Dérouleurs

Référence	Désignation	CHF
670828	Dérouleur d'étiquettes pour étiquettes 95 x 95	NC -
670829	Dérouleur d'étiquettes pour étiquettes 150 x 150	NC -

Etiquettes close-it control seal



- Pour boucher des orifices suites à des prélèvements d'échantillons dans des sacs
- Double membrane
- Structure en sandwich aluminium papier

Référence	Couleur	Modèle	L x h (mm)	Pièces /rouleau	CHF/rouleau
670816	Rouge	Avec impression	95 x 95	500	NC -
670817	Vert	Avec impression	95 x 95	500	NC -
670818	Jaune	Avec impression	95 x 95	500	NC -
670819	Bleu	Avec impression	95 x 95	500	NC -
670820	Noir	Avec impression	95 x 95	500	NC -
670821	Blanc	Sans impression	95 x 95	500	NC -
670822	Rouge	Avec impression	150 x 150	250	NC -
670823	Vert	Avec impression	150 x 150	250	NC -
670824	Jaune	Avec impression	150 x 150	250	NC -
670825	Bleu	Avec impression	150 x 150	250	NC -
670826	Noir	Avec impression	150 x 150	250	NC -

Dérouleurs

Référence	Désignation	CHF
670828	Dérouleur d'étiquettes pour étiquettes 95 x 95	NC -
670829	Dérouleur d'étiquettes pour étiquettes 150 x 150	NC -

Étiquettes rondes pour bouchon de tube Tough-Spots



Étiquettes adhésives rondes ultra-résistantes pour identification et marquage de tubes et microtubes sur leur capuchon. Conviennent en particulier aux bouchons des microtubes 0,5 à 2 ml et des tubes coniques 15 ml et 50 ml.

- En PVC
- Autoclavables
- Congelables
- Acceptent l'immersion en bain-marie à 100 °C
- Chimiquement résistantes
- Indéchirables
- Acceptent le marquage au marqueur
- Température d'utilisation : - 80 °C à + 121 °C
- Sur feuilles à imprimer ou sur rouleaux

ø (mm)	Étiquettes sur feuilles					En rouleau							
	9,5	11	13	19	25	4,8	9,5	9,5	11	13	13	19	25
Disposition /feuilles	12 x 16	13 x 18	12 x 16	9 x 12	7 x 9	-	-	-	-	-	-	-	-
Nbr étiquettes /feuille	192	234	192	108	63	-	-	-	-	-	-	-	-
Pr microtubes et tubes	0,5 à 1,5 ml	1,5 à 2 ml	1,5 à 2 ml	15 et 50 ml	50 ml	0,2 ml	0,5 à 1,5 ml	0,5 à 1,5 ml	1,5 à 2 ml	1,5 à 2 ml	1,5 à 2 ml	Général	Général
Nbr étiquettes /paquet ou /rouleau	3840	4680	3840	2160	1260	1500	1000	5000	1000	1000	5000	500	500
Blanc	053134	053163	053140	053146	053147	053165	053058	053362	053164	053063	053364	053389	053390
Rouge	053135	-	053141	-	-	-	053059	-	-	053064	-	-	-
Jaune	053136	-	053142	-	-	-	053060	-	-	053065	-	-	-
Bleu	053137	-	053143	-	-	-	053062	-	-	053067	-	-	-
Vert	053138	-	053144	-	-	-	053061	-	-	053066	-	-	-
Orange	053139	-	053145	-	-	-	053380	-	-	-	-	-	-
Assortis	-	-	-	-	-	-	-	053363	-	-	053365	-	-
Café	-	-	-	-	-	-	053376	-	-	053383	-	-	-
Or	-	-	-	-	-	-	053377	-	-	053384	-	-	-
Lavande	-	-	-	-	-	-	053378	-	-	053385	-	-	-
Marron	-	-	-	-	-	-	053379	-	-	053386	-	-	-
Rose	-	-	-	-	-	-	053381	-	-	053387	-	-	-
Argent	-	-	-	-	-	-	053382	-	-	053388	-	-	-
CHF/paquet (ou /rouleau)	NC -	NC -	NC -	NC -	NC -	NC -	NC -	NC -	NC -	NC -	NC -	NC -	NC -

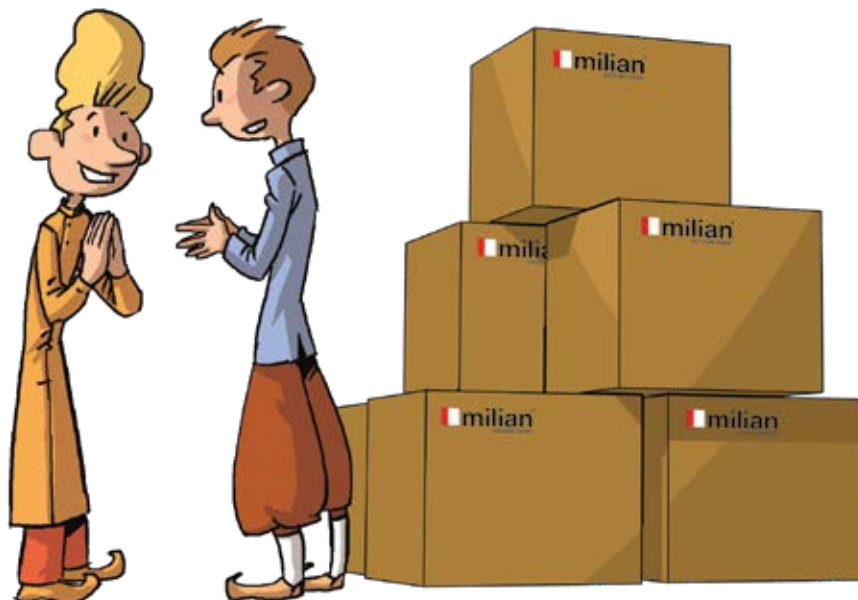

Etiquettes rectangulaires auto-adhésives pour microtubes et tubes Tough-Tags



- **Etiquettes pour microtubes et tubes**
- **Etiquettes pré-découpées sur feuille pour imprimante d'ordinateur**
- **Modèles en couleur, blancs et transparents**
- **Elles supportent des températures comprises entre - 40 °C et + 100 °C (bain marie)**
- **Congelables et autoclavables**
- **Chimiquement résistantes**
- **Indéchirables**
- **Marquage au stylo, feutre, crayon, marqueur**
- **Ne se décolent pas accidentellement**

Format d'étiquette (mm)	32 x 13	24 x 13	20 x 7	38 x 19
Pour tubes type 1,5 et 2 ml	Microtubes 0,5 ml	Microtubes 0,2 ml	Microtubes hémolyse	Tubes
En rouleau de	1000	1000	1500	1000
Blanc	053044	053049	053056	053057
Rouge	053045	053050	-	-
Jaune	053046	053051	-	-
Bleu	053047	053052	-	-
Vert	053048	053053	-	-
Orange	053519	053518	-	-
Transparent	053054	053055	-	-
Super CRYO -196 °C	053071	053409	-	053072
CHF le rouleau	NC -	NC -	NC -	NC -

Sur feuille format letter US, pour imprimantes d'ordinateur (laser), étiquettes standard, couleurs

Standard, le paquet de 25 feuilles de	85 étiquettes	119 étiquettes	-	60 étiquettes
Soit	2125 étiquettes	2975 étiquettes	-	1500 étiquettes
Blanc	053068	053069	-	053070
Vert	053483	053494	-	053503
Orange	053488	053499	-	053504
Rouge	053487	053491	-	053505
Jaune	053476	053493	-	053506
Bleu	053498	053500	-	053502
Assortis	053173	053501	-	053507
CHF le paquet	NC -	NC -	-	NC -

Sur feuilles 21,6 x 27,9 cm pour imprimante d'ordinateur, étiquettes standard, coloris blanc ou transparent

L x l (mm)	38 x 19	38 x 13	27 x 13	25 x 25	23 x 8	67 x 5	41 x 16	216 x 279
Disposition par feuilles	5 x 12	5 x 16	6 x 16	8 x 10	7 x 22	3 x 33	4 x 16	-
Nombre d'étiquettes par feuille	60	80	96	80	154	99	64	A découper
Pour 1,5 à 2 ml	Générale 0,5 ml	Tubes microscope	Tubes 0,5 à 2 ml	Lame de 0,2 ml	Tubes PCR	Microplaques	Générale	-
Nombre d'étiquettes par paquet	1200	1600	1920	2000	3850	2475	1600	25
Transparent	053509	053510	053511	-	-	-	-	-
Blanc	-	-	-	053512	053514	053515	053516	053517
CHF/paquet	NC -	NC -	NC -	NC -	NC -	NC -	NC -	NC -

Etiquettes résistantes au xylène

- **Etiquettes en polyester**
- **Haute résistance aux solvants**
- **Température d'utilisation : - 40 °C à + 121 °C**
- **Résistent au bain-marie, à l'autoclavage et à une congélation jusqu'à - 40 °C**

L x l (mm)	22 x 22
Pour	Lames de microscopes
Rouleau de 100	053521
CHF / rouleau	NC -

ASTUCE



Voir aussi : les étiquettes Brady en feuilles imprimables page 1321

Étiquettes pour cryogénie ClearLine®

- Température d'utilisation : -196 °C à +121 °C
- Sur feuille format letter US, pour imprimante laser
- Marquage au stylo et marqueur
- Ne se décolle pas au bain-marie

Étiquettes de sécurité

Ø (mm)	9,5
Biohazard	188499
Radioactif	188500
Unités/rouleau	1000
CHF	NC -



188459



188401

Étiquettes sur feuille

Dimensions L x l ou Ø (mm)	9,5	13	24 x 13	33 x 13	38 x 6	38 x 19	43 x 19	67 x 25	76 x 51	25 x 25
Pour	Microtubes 0,5 - 1,5 ml	Microtubes 1,5 - 2 ml	Microtubes 0,5 ml	Microtubes 1,5 - 2 ml	Microplaques	Générale	Cryotubes	Boîtes	Boîtes	Lames de microscopie
Blanc	188401	188408	188415	188422	188429	188436	188443	188450	188457	188458
Bleu	188402	188409	188416	188423	188430	188437	188444	188451	-	-
Vert	188403	188410	188417	188424	188431	188438	188445	188452	-	-
Jaune	188404	188411	188418	188425	188432	188439	188446	188453	-	-
Orange	188405	188412	188419	188426	188433	188440	188447	188454	-	-
Rouge	188406	188413	188420	188427	188434	188441	188448	188455	-	-
Unités/paquet	3840	3840	2380	1700	3120	1200	1040	600	240	1600
CHF	NC -	NC -	NC -	NC -	NC -	NC -	NC -	NC -	NC -	NC -
Coloris assortis	188407	188414	188421	188428	188435	188442	188449	188456	-	-
Unités/paquet	4800	4800	2975	2125	3900	1500	1300	750	-	-
CHF	NC -	NC -	NC -	NC -	NC -	NC -	NC -	NC -	-	-

Étiquettes sur rouleau

Dimensions L x l ou Ø (mm)	9,5	13	19	25	21 x 7	24 x 13	33 x 13	38 x 19
Pour	Microtubes 0,5 - 1,5 ml	Microtubes 1,5 - 2 ml	Tubes 15 - 50 ml	Tubes 50 ml	Microtubes 0,5 ml	Microtubes 0,5 ml	Microtubes 1,5 - 2 ml	Utilisation générale
Blanc	188459	188471	188483	188484	188485	188486	188487	188493
Lavande	188460	188472	-	-	-	-	-	-
Bleu	188461	188473	-	-	-	-	188488	188494
Vert	188462	188474	-	-	-	-	188489	188495
Jaune	188463	188475	-	-	-	-	188490	188496
Orange	188464	188476	-	-	-	-	188491	188497
Rose	188465	188477	-	-	-	-	-	-
Rouge	188466	188478	-	-	-	-	188492	188498
Café	188467	188479	-	-	-	-	-	-
Or	188468	188480	-	-	-	-	-	-
Argent	188469	188481	-	-	-	-	-	-
Unités/rouleau	1000	1000	1000	500	1500	1000	1000	1000
CHF	NC -	NC -	NC -	NC -	NC -	NC -	NC -	NC -
Coloris assortis*	188470	188482	-	-	-	-	-	-
Unités/rouleau	5000	5000	-	-	-	-	-	-
CHF	NC -	NC -	-	-	-	-	-	-

* Coloris : vert, rouge, bleu, jaune et violet.

Distributeur en acrylique et étiquettes

- En acrylique
- Couleur bleue claire
- A poser sur la paillasse ou à monter au mur (vis non fournies)

- Muni de 4 pieds anti-dérapants
- Pour 6 boîtes de 1000 étiquettes

Référence	Dimensions l x L x h (mm)	CHF
141320	300 x 130 x 120	NC -

Étiquettes rondes et rectangulaires

- En polyester inerte
- Pour une utilisation jusqu'à -196 °C
- Étiquettes rondes : Ø = 9,5 mm
- Étiquettes rectangulaires : L x l = 33 x 13 mm

Bleu	Rouge	Vert	Jaune	Violet	Unités/carton	CHF/carton	Assortis*	Unités/carton	CHF/carton
------	-------	------	-------	--------	---------------	------------	-----------	---------------	------------

Étiquettes rondes

141322	141323	141324	141325	141326	1000	NC -	141321	5000	NC -
--------	--------	--------	--------	--------	------	------	--------	------	------

Étiquettes rectangulaires

141327	141328	141329	141330	141331	1000	NC -	-	-	-
--------	--------	--------	--------	--------	------	------	---	---	---

* Utilise deux emplacements du distributeur.



Etiquettes pour cryotubes



Etiquettes DT Cryo-spots

- En polypropylène
- Supportent des températures comprises entre -196 °C à +70 °C
- Pour imprimante thermique
- 4000 étiquettes/rouleau

Coloris	Ø 9,5 mm pour tube 0,5 ml	Ø 13 mm pour tube 1,5 ml	CHF le rouleau de 4000
Bleu	053582	053588	NC -
Vert	053583	053589	NC -
Orange	053584	053590	NC -
Rouge	053585	053591	NC -
Jaune	053586	053592	NC -
Blanc	053587	053593	NC -

Etiquettes résistantes aux solvants/xylène

- Résistantes aux solvants incluant le xylène et l'acétone (courte exposition)
- Résistantes de -80 °C à +93 °C
- Pour imprimante thermique
- Décollage facile sans résidus

Référence	Dimensions (mm)	Etiquettes/rouleau	CHF le rouleau
053595	26 x 13	1000	NC -
053596	38 x 13	750	NC -
053597	38 x 19	750	NC -
053598	22 x 22	1000	NC -

Etiquettes DT Cryo-tags et spot combo



- Supportent des températures comprises entre -196 °C à +93 °C
- Format adapté pour imprimante Nanodrop Lite
- Dim. tags L x l : 38 x 13 mm
- Diamètre spot : 9,5 mm
- Pour tube de 1,5 ml
- 500 étiquettes/rouleau

Référence	Désignation	CHF le rouleau de 500
053594	Etiquettes cryo-tags et spot combo	NC -

Etiquettes spéciales pour travaux cryogéniques



Etiquettes adhésives spécialement destinées aux supports utilisés en travaux cryogéniques : tubes, microtubes, cryotubes, boîtes de conservation, etc.

- Autoclavables
- Ne se décolle pas au bain-marie
- Ne se déchirent pas
- Très résistantes aux agressifs chimiques
- Température d'utilisation : jusqu'à -196 °C
- Conditionnées sur feuilles 21,6 x 29,7 cm pour imprimante laser ou sur rouleau de 1000

Etiquettes sur rouleau

L x l (mm)	24 x 13	32 x 13	38 x 19
Pour tubes	Microtubes	Microtubes	Général
type	0,5 ml	1,5 ml à 2 ml	
Référence	053409	053071	053072
CHF/rouleau de 1000	NC -	NC -	NC -

Etiquettes sur feuilles

L x l (mm)	43 x 19	38 x 19	67 x 25	28 x 44	25 x 25	33 x 13	24 x 13	64 x 13	76 x 51	38 x 6
Disposition par feuilles	4 x 13	5 x 12	3 x 10	7 x 6	8 x 10	5 x 17	7 x 17	3 x 20	4 x 3	4 x 39
Nombre d'étiquettes par feuille	52	60	30	42	80	85	119	60	12	156
Utilisation	Cryotubes	Générale	Rack cryoboîte	Générale	Lame microscopie	Microtubes 1,5 ml	Microtubes 0,5 ml	Microtubes 0,5 à 2 ml	Flacons	Microplaque
Nombre d'étiquettes par paquet	1040	1200	600	840	1600	1700	2380	1200	240	3120
Blanc	053104	053075	053115	053116	053117	053073	053121	053127	053128	053080
Transparent	-	-	-	-	-	053444	053445	-	-	-
Rouge	053105	053110	053529	-	-	053118	053122	-	-	053129
Jaune	053106	053111	053530	-	-	053089	053123	-	-	053130
Bleu	053107	053112	053527	-	-	053090	053124	-	-	053131
Vert	053108	053113	053528	-	-	053119	053125	-	-	053132
Orange	053109	053114	053475	-	-	053120	053126	-	-	053133
Coloris assortis	053525	053524	053490	-	-	053520	053523	-	-	053526
CHF/paquet	NC -	NC -	NC -	NC -	NC -	NC -	NC -	NC -	NC -	NC -

Rouleau à double étiquette ronde et rectangulaire

Pour étiqueter les tubes et les bouchons simultanément.

- Le rouleau comprend :
 - 500 étiquettes rondes Ø 11 mm
 - 500 étiquettes 33 x 13 mm
- Idéal pour microtubes

Référence	Coloris	CHF le rouleau de 500
053398	Bleu	NC -
053399	Vert	NC -
053403	Rouge	NC -
053404	Blanc	NC -



Sur-étiquettes Write-protect

Étiquettes transparentes destinées à couvrir et protéger le marquage sur les étiquettes ou sur les microtubes.

- Livrés en rouleau pré-perforé sur dérouleur
- Adhère sur tous matériaux : plastique, verre, métal et papiers d'étiquettes
- Supportent des températures de - 190 °C à + 150 °C

Référence	Désignation	CHF le rouleau de 1000
053093	Sur-étiquettes Write-protect 32 x 13 mm	NC -
053094	Sur-étiquettes Write-protect 41 x 16 mm	NC -



Étiquettes Bake-Tags

Pour le marquage de produits ou tampons destinés à la biologie moléculaire, nécessitant une étape de chauffage pour désactiver RNases et DNases. Format de l'étiquette : 38 x 19 mm.

- Étiquettes résistant à des températures allant jusqu'à 180 °C en chaleur sèche
- Tiennent à l'autoclavage, à la congélation dans l'azote liquide et à l'eau bouillante des bains-marie
- Résistent à la plupart des solvants organiques, aux alcools, aux acides et alcalis

Référence	Désignation	Rouleau de	CHF le rouleau
053095	Étiquettes Bake-Tags	250 étiquettes	NC -



Étiquettes adhésives Wetgrip

Étiquettes adhésives résistantes pour tubes humides, givrés ou congelés.

- Résistent aux températures jusqu'à - 80 °C
- Attachent aux surfaces humides et gelées
- Adhèrent aux plastiques, verres, métaux
- Résistent aux solvants et produits chimiques
- Compatibles avec rotors de centrifugeuse
- Coloris blanc
- En feuille pour impression laser

Taille (mm)	Disposition étiquettes	Référence	Étiquettes/boîte	CHF/boîte
33 x 13	5/17	053447	1700	NC -
24 x 13	7/17	053448	2380	NC -
38 x 19	5/12	053449	1500	NC -
22 x 22	8/12	053450	2400	NC -



Étiquettes de marquage pour microplaques

- Étiquettes adhésives de forte résistance aux solvants et aux températures (- 80 °C à + 120 °C), indéchirables et indécollables
- Conçues pour s'adapter sur le flanc d'une microplaque (ou d'une boîte de Pétri)
- L x l : 38 x 6,4 mm, en rouleau ou sur feuille pour imprimante laser.

Référence	Désignation	Unités/boîte	CHF/boîte
053079	Étiquettes en rouleau	1000	NC -
053080	Étiquettes sur feuilles à imprimer	3120	NC -



Etiquettes extra-longues pour microtubes



Etiquettes longues permettant d'étendre les informations portées sur les microtubes. Elles se fixent en "drapeau" autour du tube.

- ▶ Indécollables, indéchirables
- ▶ Format d'étiquette : 63 x 12 mm
- ▶ Résistantes à la plupart des solvants organiques et produits corrosifs, de -40 °C à +121 °C
- ▶ Présentées pré-découpées sur feuilles 21,6 x 27,9 cm pour imprimante d'ordinateur (60 étiquettes par feuille)

Réf.	Désignation	CHF les 1500
053078	Etiquettes extra-longues (25 x 60 étiquettes)	NC -

Etiquettes de microscopie



Etiquettes adhésives coloris assortis de bonne résistance aux solvants et aux températures (-70 °C à +100 °C) pour lames de microscopie.

L x l : 22 x 22 mm. Présentation sur feuilles de 96 étiquettes pour imprimante d'ordinateur.

Orange	Bleu	Vert	Rouge	Blanc	Jaune	Assortis	CHF/ boîte de 2400
053156	053154	053155	053157	053006	053158	053159	NC -

Etiquettes avec bordure rouge



- ▶ Etiquettes auto-adhésives blanches avec une bordure rouge
- ▶ Pour le marquage de la verrerie
- ▶ Peuvent être enlevées sans laisser de résidu

Référence	Dimensions (mm)	Nombre d'étiquettes par rouleau	CHF/ boîte
764012	41 x 25	307	NC -
764013	63 x 38	200	NC -
764014	75 x 50	167	NC -

Décolle étiquettes



- ▶ Décolle les adhésifs et élimine les résidus de colle
- ▶ Utilisable sur tout les supports (faire un test préalable sur le polystyrène et le polycarbonate)
- ▶ Sans solvant chloré
- ▶ En aérosol
- ▶ Ne pas utiliser sur la peau

Référence	Volume (ml)	CHF
280015	520	NC -

Etiquettes de couleur



Etiquettes de papier adhésives. Sur rouleau.

Dimensions (mm)	Bleu	Vert	Rose	Blanc	Jaune	Etiquettes/rouleau	CHF/ rouleau
25 x 19	140000B	140001B	140002B	140003B	999757	5000	NC -

Stickers à grille de repérage pour boîte de Petri

- Stickers repositionnables pour boîte de Petri 90 mm
- Format 76 mm de diamètre
- A grille numérotées de 32 à 100 carrés ou en tranches de camembert de 6 à 16 secteurs

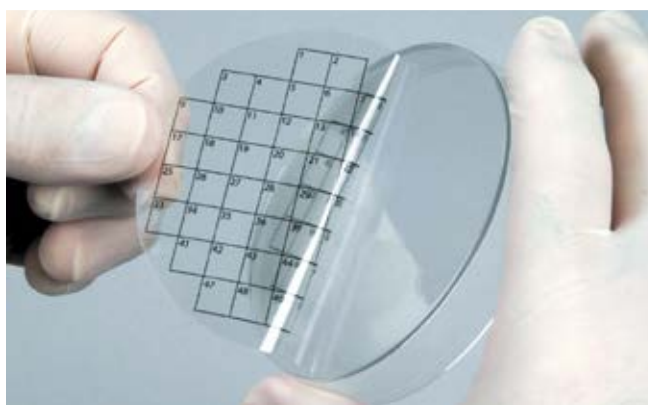

Référence	Type	Unités/ carton	CHF/ carton
053432	32 carrés	36	NC -
053433	50 carrés	36	NC -
053434	70 carrés	36	NC -
053435	100 carrés	36	NC -
053436	6 secteurs	36	NC -
053437	8 secteurs	36	NC -
053438	12 secteurs	36	NC -
053439	16 secteurs	36	NC -

Bandes adhésives

Référence	Coloris fond/ coloris texte	Marquage	Dimensions L x l (m x mm)	CHF
150276	Vert Noir	«Contaminated»	12,7 x 13	NC -
950166	Orange Noir	«Corrosive»	12,7 x 13	NC -
150275	Noir Jaune	«Poison»	12,7 x 13	NC -
950167	Rouge Jaune	«Flammable»	12,7 x 13	NC -
150273	Jaune Rouge	«Radioactive»	12,7 x 13	NC -

ASTUCE



Bandes adhésives personnalisées : nous consulter



Ruban à scellés

- Adhésif rouge, texte noir « SCELLE JUDICIAIRE-NE PAS OUVRIR »
- Longueur du texte 21 cm
- Préconisé pour les grands volumes

Référence	Désignation	CHF/ rouleau
784001	Scellé adhésif rouge—rouleau de 100 m x 3 cm	NC -



Étiquettes imprimées pour microtubes

- Pour microtubes ou tubes de faible diamètre
- Adhésives
- Utilisables de - 20 °C à + 80 °C
- En distributeur de 500 étiquettes

Référence	Désignation	CHF le rouleau de 500
442125	Étiquettes "Biohazard"	NC -
442126	Étiquettes "Radioactive"	NC -
442127	Étiquettes "Corrosive"	NC -
442128	Étiquettes "Freeze"	NC -
442129	Étiquettes "Toxic"	NC -



Étiquettes rondes imprimées symboles de sécurité

Étiquettes en PVC Tough- Spots.

- Diamètre 9,5 mm
- Pour microtubes de 0,5 ml à 1,5 ml
- Avec marquage "Radioactif" ou "Biohazard"

Référence	Désignation	CHF le rouleau de 1000
053391	Tough-Spot marquage "Biohazard"	NC -
053395	Tough-Spot marquage "Radioactif"	NC -



Étiquette Biohazard

Référence	Coloris	Dimensions L x l (mm)	Unités/ carton	CHF/ carton
140279	Rouge fluo	12,7 x 50,8	250	NC -
950138	Rouge fluo	25,4 x 25,4	1000	NC -
950139	Rouge fluo	76,2 x 50,8	250	NC -
950164	Rouge fluo	127 x 127	250	NC -



Rubans avec symbole radioactivité



- Ruban adhésif avec symbole de radioactivité
- Impression rouge sur fond jaune

Réf.	Désignation	Largeur (mm)	Longueur (m)	CHF le rouleau
140272	Ruban adhésif radioactivité	13	55	NC -
140273	Ruban adhésif radioactivité	25	55	NC -

Rubans adhésifs avec symbole radioactivité et mention danger

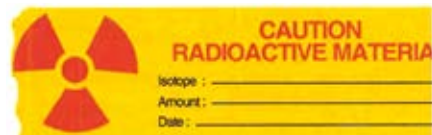

Réf.	Largeur (mm)	Longueur (m)	Mention	Impression	CHF
140274	25	55	«Attention matériel radioactif» + zone de marquage : isotope / date / référence	Fond jaune Texte rouge	NC -
950169	19	12.7	«Caution radioactive material» + zone de marquage : isotope / date / référence	Fond jaune Texte rouge	NC -
041080	25	66	«Danger radioactive material»	Fond orange Texte noir	NC -
950168	25	55	«Caution radioactive material»	Fond jaune Texte rouge	NC -
950170	13	12.7	«Radioactive»	Fond jaune Texte rouge	NC -

041080

950168

950170

Etiquettes de sécurité



- Étiquettes en polyester laminé
- Rouleau de 250 étiquettes
- Symbole Biohazard ou Radioactivité

Étiquette «Biohazard»			Étiquette «Radioactivité»		
Référence	Dimensions (mm)	CHF le rouleau	Référence	Dimensions (mm)	CHF le rouleau
834428	25 x 22	NC -	834435	25 x 22	NC -
810925B	50 x 43	NC -	834434	50 x 43	NC -
834429	87 x 100	NC -	834433	87 x 100	NC -

Etiquettes symbole radioactivité



Étiquettes adhésives rondes avec symbole radioactivité pour marquer microtubes, tubes, verrerie.

- Ø : 6,3 mm
- En rouleau de 1000 étiquettes

Référence	Désignation	CHF le rouleau
045901	Étiquettes symbole radioactivité	NC -

Étiquettes GHS produits dangereux (conformes à la norme NF)

Pictogrammes GHS disponibles sur rouleaux continus et en découpes individuelles.

- **Matériel : polyester laminé B-7541**
- **Rouleaux de 250 pictogrammes format 50 x 50 mm et 100 x 100 mm dans les 2 dispositions**
- **Résistent bien aux produits chimiques, à la température (de - 40 °C à + 120 °C), à la pluie, aux UV, aux rayures et à l'abrasion**
- **Usage intérieur ou extérieur**



- Composition de la réf. 814013**
Assortiment de mini pictogrammes :
- 11 x Matières explosives
 - 16 x Matières solides inflammables
 - 11 x Matières comburantes
 - 11 x Matières gazeuses sous pression
 - 11 x Danger pour la sensibilisation cutanée-inhalation
 - 11 x Danger pour le milieu aquatique
 - 11 x CMR Risques cancérigène, mutagène, et reprotoxique
 - 11 x Matières corrosives
 - 11 x Matières toxiques



Tous ces symboles répondent à la nouvelle réglementation GHS, qui a été adoptée par le conseil de l'Europe le 28/11/08, et sa publication au journal officiel effectuée le 31/12/08. Elle entre en vigueur à compter du 20/01/09, mais les dates obligatoires pour la mise en oeuvre sont :

- le 1^{er} Décembre 2010 pour les substances purement chimiques
- le 1^{er} Juin 2015 pour les substances composées de produits chimiques. GHS remplacera le système d'étiquetage HSID.

Type	Sur feuilles				Sur rouleaux			
	Dim. (mm) 10 x 10	Dim. (mm) 40 x 40	Dim. (mm) 70 x 70	Dim. (mm) 100 x 100	Dimensions (mm) 50 x 50		Dimensions (mm) 100 x 100	
	Référence	Référence	Référence	Référence	Rouleau	Pré-découpé	Rouleau	Pré-découpé
Matières explosives	814014	811680	811682	811678	811681	814032	814023	811679
Matières solides inflammables	814015	811685	811687	811683	811686	814033	814024	811684
Matières comburantes	814016	811690	811692	811688	811691	814034	814025	811689
Matières gazeuses sous pression	814017	811695	811697	811693	811696	814035	814026	811694
Danger pour sensibilisation cutanée-inhalation	814018	811700	811702	811698	811701	814036	814027	811699
CMR Risques cancérigène, mutagène et reprotoxique	814020	811710	811712	811708	811711	814038	814029	811709
Matières corrosives	814021	811715	811717	811713	811716	814039	814030	811714
Matières toxiques	814022	811720	811722	811718	811721	814040	814031	811719
Danger pour le milieu aquatique	814019	811705	811707	811703	811706	814037	814028	811704
Unité de vente	1 plaque de 96	1 plaque de 20	1 plaque de 6	1 plaque de 4	250	250	250	250
CHF	NC -	NC -	NC -	NC -	NC -	NC -	NC -	NC -

Mini pictogramme sur feuilles – pictogrammes en 10 x 10 mm.

Réf.	Type	Nombre d'étiquettes	CHF
814013*	Assortiment de mini pictogrammes	104	NC -

*Voir composition ci-dessus.

Pictogrammes Brady

Étiquettes de signalisation de sécurité en polyester adhésif.

Étiquettes premiers secours - signalisation ISO

Type	Dimensions 100 x 100 mm	Dimensions 148 x 148 mm	Dimensions 200 x 200 mm
	Référence	Référence	Référence
Premiers secours	814545	834207	814547
Douche de sécurité	814450	814451	814452
Unité de vente	1	1	1
CHF	NC -	NC -	NC -



Premiers secours



Douche de sécurité

Étiquettes obligations - norme NF

Type	Ø 100 mm	Ø 200 mm
	Référence	Référence
Lunettes de protection	818420	912766
Lunettes de protection opaques	167382B	818868
Blouses de coton	806870	806873
Port des sur-chaussures	-	167388
Unité de vente	1	1
CHF	NC -	NC -



Lunettes spéciales obligatoires



Blouses de coton obligatoires



Port des sur-chaussures obligatoires



Autres pictogrammes conformes NF : voir page suivante

Pictogrammes BRADY (conformes à la norme NF EN ISO 7010)

Étiquettes Danger

- Adhésif permanent sensible à la pression, polyester laminé
- Présentation : sur feuille
- Résistance à de nombreux produits chimiques et solvants
- Adhésion sur les supports à faible énergie de surface comme le polypropylène et l'ABS, ainsi qu'à la plupart des revêtements poudrés



Signe général Rayonnement laser Champ magnétique Électricité



Surface chaude Atmosphère explosive



Retrouvez sur www.milian.com les visuels des autres pictogrammes

Type	L. côté 50 mm	L. côté 100 mm	L. côté 200 mm	L. côté 315 mm
	Réf.	Réf.	Réf.	Réf.
Signal général	834269	834270	834271	834272
Matières explosives	834273	834274	814419	834275
Matières radioactives ou radiations ionisantes	834276	834277	834194	834278
Rayonnement laser	834279	834193	814481	834280
Radiations non ionisantes	834281	834282	834283	834284
Champ magnétique	834285	834286	834287	834288
Risque biologique	940152	834195	827652	834289
Basses températures, conditions de gel	814493	834196	814557	834290
Électricité	834291	834292	834293	834294
Matières toxiques	834295	834197	834296	834297
Surface chaude	834189	834298	834299	834300
Matières inflammables	912785	912786	912787	912788
Substances corrosives	834301	834198	834302	834303
Rayonnement optique	834304	834305	834306	834307
Substances comburantes	834308	834199	834309	834310
Matières nocives ou irritantes	167435	167436	167437	834268
Atmosphère explosive	810881	810882	810885	810888
Unité de vente	7	3	1	1
CHF	NC-	NC-	NC-	NC-

Étiquettes interdiction



Panneaux disponibles dans d'autres dimensions et d'autres matériaux (PVC et alu) : nous consulter.



Entrée interdite aux personnes non autorisées

Type	Ø 100 mm	Ø 200 mm
	Référence	Référence
Entrée interdite aux personnes non autorisées	810862	810865
Unité de vente	1	1
CHF	NC -	NC -

Aperçu des systèmes d'étiquetage Brady



BMP 21 Lab Label Printer



BMP 71



i3300



BMP 51



BBP 12



i5100

Modèles	BMP 21 Lab	BMP 51	BMP 71	BBP 12	i3300	i5100, i7100
Connectable PC/Autonome	Autonome	Autonome & connectable PC	Autonome & connectable PC	Connectable PC	Connectable PC	Connectable PC
Portable	Portable	Portable	Portable	Imprimante de table	Imprimante de table	Imprimante de table
Logiciel d'étiquetage	-	Brady Workstation	Brady Workstation	Brady Workstation	Brady Workstation	Brady Workstation
Consommable continu / prédécoupé	Continu	Continu & prédécoupé	Continu & prédécoupé	Continu & prédécoupé	Continu & prédécoupé	Continu & prédécoupé
Cartouche / Rouleau Ruban	Cartouche	Cartouche	Étiquettes sur rouleau avec ruban séparé	Étiquettes sur rouleau avec ruban séparé	Étiquettes sur rouleau avec ruban séparé	Étiquettes sur rouleau avec ruban séparé
Hauteur d'étiquette max.	19 mm	38,10 mm	50, 80 mm	100 mm	100 mm	100 mm
Résolution	180 dpi	300 dpi	300 dpi	300 dpi	300 dpi	300 dpi à 600 dpi
Application	Étiquettes pour laboratoires : tubes, plateaux de tubes, lamelles	Étiquettes pour laboratoires : tubes, plateaux de tubes, lamelles, pailles, bouchons de tubes	Étiquettes pour laboratoires : tubes, plateaux de tubes, lamelles, pailles, bouchons de tubes	Étiquettes pour laboratoires : tubes, plateaux de tubes, lamelles, pailles, bouchons de tubes	Étiquettes pour laboratoires : tubes, plateaux de tubes, lamelles, pailles, bouchons de tubes,	Étiquettes pour laboratoires : tubes, plateaux de tubes, lamelles, pailles, bouchons de tubes

Guide de matériaux

Matériau Brady	Série Ruban	Temp. (°C)	Applications						Environnement				Low-Profile	Propriétés spécifiques	Autres Qualités
			Tubes	lame	Flacons	Plateaux	Pipette	Cassette	ID Générale	Congélateur	Azote liquide	Autoclave (121°C)			
Freezerbondz™ Polyester															
B-490	R-4300 R-7950	-196 à +120	✓		✓	✓			✓	✓	✓	✓	✓	✓	Matériau d'étiquette qui adhèrera sur des surfaces gelées. Le matériau doit légèrement s'enrouler autour de lui-même
B-492	R-6400	-196 à +120	✓		✓	✓	✓		✓	✓	✓	✓	✓	✓	Matériau d'étiquette qui adhèrera sur des surfaces gelées.
Tissu Nylon															
B-499	R-4300 R-7950 R-6000	-196 à +90	✓		✓	✓			✓	✓	✓				Adhésif permanent, excellentes capacités d'écriture
Papier															
B-424	R-4300 R-7950	-90 à +50		✓											Adhésif permanent ; bon contraste ; excellentes capacités d'écriture
Polyester															
B-423	R-6000 (couleur)	-80 à +120				✓			✓	✓				✓	Adhésif acrylique permanent ; idéal pour les surfaces planes
B-430	R-6000	-80 à +100				✓			✓	✓				✓	Polyester avec adhésif permanent à base d'acrylique. Résiste à de nombreux solvants et peut être appliqué sur de nombreuses surfaces.
B-432	R-6000	-80 à +100				✓			✓	✓				✓	Polyester avec adhésif permanent à base d'acrylique. Résiste à de nombreux solvants et peut être appliqué sur de nombreuses surfaces.
B-433	R-6000	-40 à +100							✓	✓				✓	
B-461	R-4300 R-7950	-196 à +130	✓		✓		✓			✓	✓	✓	✓	✓	Adhésif permanent ; convient aux applications dans l'azote liquide. Excellentes capacités d'écriture. Nécessite un chevauchement des extrémités de l'étiquette pour une parfaite tenue.
B-7425	R-4300 R-7950	-196 à +130	✓		✓		✓			✓	✓	✓	✓	✓	Adhésif permanent ; convient aux applications dans l'azote liquide. Excellentes capacités d'écriture. Nécessite un chevauchement des extrémités de l'étiquette pour une parfaite tenue.
B-482	R-6400	-80 à +130							✓		✓	✓	✓		Combiné avec le ruban R6400, ce matériau offre la très grande qualité d'impression et une grande résistance à la paraffine et aux solvants, exigée dans le domaine de l'histologie et de l'ana-path. Combiné avec le Système de Thermo-Soudure d'étiquettes sur cassettes BSP31, ce matériau offre une très grande résistance à l'arrachage.
B-488	R-4300 R-6200 R-7950	-80 à +120	✓	✓	✓	✓			✓	✓				✓	Adhésif acrylique permanent ; idéal pour les surfaces planes ; excellentes capacités d'écriture ; excellente résistance aux solvants et résistance au xylène
B-8423	R-4300 R-7950	-80 à +120				✓			✓	✓				✓	THT avec un adhésif acrylique permanent. Finition semi-brillante ; excellent pour les étiquettes à codes à barres
Polypropylène															
B-425	R-6400	-70 à +100	✓		✓	✓			✓	✓					Excellente résistance aux Solvants (avec Ruban R6400)
B-449	R-6400 R-7950	-80 à +90	✓		✓				✓	✓					Repositionnable sur des surfaces planes ; excellentes capacités d'écriture
StainerBondz™ Polypropylène															
B-481	R-6400	-80 à +130		✓					✓	✓		✓	✓		Prévu pour l'identification des lames, et combiné au ruban R-6400, il offre une très grande résistances aux solvants type Xylène.
Tamper-Resistant Vinyl															
B-351	R-6000	-80 à +120							✓						Film inviolable comprenant un adhésif acrylique permanent ; se fragmente facilement, ce qui empêche de le retirer
B-7351	R-6000	-40 à +100													Film inviolable comprenant un adhésif acrylique permanent ; se fragmente facilement, ce qui empêche de le retirer
Vinyle															
B-427	R-4300 R-7950	-80 à +70	✓		✓	✓			✓	✓					Adhésif acrylique permanent ; autoadhésive ; excellentes capacités d'écriture ; convient aux applications dans l'azote liquide et peut être utilisée pour identifier un tube gelé si le matériau de l'étiquette est enveloppé sur lui-même, comme en cas d'adhésion automatique
B-595	R-6000 (noire) R-4400 ou R-6900 (couleur)	-40 à +82							✓						Vinyle très haute Performance. Existe en Blanc, rouge, jaune, vert, bleu, orange, noir, gris, marron, doré, violet et transparent.
Tissu Vinyle															
B-498	R-6200	-80 à +80	✓	✓	✓	✓			✓	✓	✓	✓	✓	✓	Repositionnable sur des surfaces planes ; excellentes capacités d'écriture

Guide des Rubans

Imprimante Dim. ruban	Matériau	Imp. Ip300		BBP11		BMP71
		110 mm x 300 m	60 mm x 300 m	110 mm x 70 m	65 mm x 70 m	46 mm x 50,8 m
R-4300 / R-7950	Cire/Résine	iPR-4307 (065886)	iPR-4302 (066028)	R-7950 (804465)	R-7950 (804467)	M71-R4300 (114548)
Référence		167858	-	804465	814042	167927
R-6000	Résine	iPR-6007 (065959)	iPR-6000 (066202)	R-6000HF (196516)	-	M71-R6000 (114547)
Référence		167859	167907	814492	-	167926
R-6400	RésineExterne résistance aux solvants	iPR-6407 (110381)	iPR-6400 (066236)	R-6400 (804778)	R-6400 (804777)	M71-R6400 (114556)
Référence		167905	-	804778	804777	167638
R-6200	Résine	-	-	-	-	M71-R6200 (114549)
Référence		-	-	-	-	167925

Composition réf. d'étiquettes

THT	152	489	3
Type d'imp.	Taille étiquette	Matériaux	Quantité étiquette/rouleaux

Composition réf. d'étiquettes pour BBP11

THT	152	489	3	SC
Type d'imp.	Taille étiquette	Mat.	Quantité étiq./rouleaux	Réf. terminée par SC

Étiquetteuse BMP21-LAB



- **Robuste**
- **Écran LCD à 3 lignes**
- **Clavier ABC, bibliothèque graphique, touches de raccourci et menu de fonctions pour une création d'étiquettes rapides**
- **En mémoire de nombreux symboles utilisés dans les laboratoires**
- **Batterie Lithium rechargeable longue durée**
- **Configuration automatique des étiquettes**
- **Livrée avec un cordon tour de cou, un guide de démarrage rapide et les étiquettes M21-750-7425**
- **Garantie : 2 ans**

ASTUCE



Voir guide de choix des matériaux page 1323

Étiquettes pour BMP21-LAB

Réf.	Désignation	Largeur (mm)	Longueur (m)	Réf. Brady	CHF
Étiquettes en polyester B-461					
167033	Noir sur blanc	9,53	6,4	M21-375-461	NC -
167034	Noir sur blanc	12,7	6,4	M21-500-461	NC -
167035	Noir sur blanc	19,05	6,4	M21-750-461	NC -
Étiquettes en tissu nylon B-499					
167036	Noir sur blanc	9,53	4,8	M21-375-499	NC -
167037	Noir sur blanc	12,7	4,8	M21-500-499	NC -
167038	Noir sur blanc	19,05	4,8	M21-750-499	NC -
Étiquettes en polyester B-488					
167039	Noir sur blanc	9,53	6,4	M21-375-488	NC -
167040	Noir sur blanc	12,7	6,4	M21-500-488	NC -
167041	Noir sur blanc	19,05	6,4	M21-750-488	NC -
Étiquettes en polyester B-423					
167042	Noir sur blanc	9,53	6,4	M21-375-423	NC -
167043	Noir sur blanc	12,7	6,4	M21-500-423	NC -
167044	Noir sur blanc	19,05	6,4	M21-750-423	NC -
Étiquettes en polyester B-430					
167045	Noir sur transparent	9,53	6,4	M21-375-430	NC -
167046	Noir sur transparent	12,7	6,4	M21-500-430	NC -
167047	Noir sur transparent	19,05	6,4	M21-750-430	NC -
Étiquettes en polypropylène B-7425					
814356	Noir sur blanc	9,53	6,4	M21-375-7425	NC -
814357	Noir sur blanc	12,7	6,4	M21-500-7425	NC -
814358	Noir sur blanc	19,05	6,4	M21-750-7425	NC -

Réf.	Désignation	CHF
814354	Étiquetteuse BMP21-LAB	NC -
814355	Kit étiquetteuse BMP21-LAB*	NC -

* Inclus étiquetteuse BMP21-LAB, une batterie au lithium, un câble d'alimentation, un cordon tour de cou, un guide de démarrage rapide, les étiquettes M21-750-7425.

Accessoires

Référence	Désignation	CHF
110416	Adaptateur secteur 220V	NC -
814253	Batterie au lithium	NC -

Étiquettes pour BMP21-LAB

Réf.	Désignation	Largeur (mm)	Longueur (m)	Réf. Brady	CHF
Étiquettes en vinyl B-595					
167051	Blanc sur bleu	9,53	6,4	M21-375-595-BL	NC -
167056	Blanc sur bleu	12,7	6,4	M21-500-595-BL	NC -
167061	Blanc sur bleu	19,05	6,4	M21-750-595-BL	NC -
814256	Blanc sur marron	9,53	6,4	M21-375-595-BR	NC -
814257	Blanc sur marron	12,7	6,4	M21-500-595-BR	NC -
814258	Blanc sur marron	19,05	6,4	M21-750-595-BR	NC -
814259	Blanc sur noir	9,53	6,4	M21-375-595-BK	NC -
814260	Blanc sur noir	12,7	6,4	M21-500-595-BK	NC -
814261	Blanc sur noir	19,05	6,4	M21-750-595-BK	NC -
167054	Blanc sur rouge	9,53	6,4	M21-375-595-RD	NC -
167059	Blanc sur rouge	12,7	6,4	M21-500-595-RD	NC -
167064	Blanc sur rouge	19,05	6,4	M21-750-595-RD	NC -
167052	Blanc sur vert	9,53	6,4	M21-375-595-GN	NC -
167057	Blanc sur vert	12,7	6,4	M21-500-595-GN	NC -
167062	Blanc sur vert	19,05	6,4	M21-750-595-GN	NC -
814262	Blanc sur violet	9,53	6,4	M21-375-595-PL	NC -
814263	Blanc sur violet	12,7	6,4	M21-500-595-PL	NC -
814264	Blanc sur violet	19,05	6,4	M21-750-595-PL	NC -
814265	Noir sur blanc	6,35	6,4	M21-250-595-WT	NC -
167048	Noir sur blanc	9,53	6,4	M21-375-595-WT	NC -
167049	Noir sur blanc	12,7	6,4	M21-500-595-WT	NC -
167050	Noir sur blanc	19,05	6,4	M21-750-595-WT	NC -
814266	Noir sur gris	9,53	6,4	M21-375-595-GY	NC -
814267	Noir sur gris	12,7	6,4	M21-500-595-GY	NC -
814268	Noir sur gris	19,05	6,4	M21-750-595-GY	NC -
814269	Noir sur jaune	6,35	6,4	M21-250-595-YL	NC -
167055	Noir sur jaune	9,53	6,4	M21-375-595-YL	NC -
167060	Noir sur jaune	12,7	6,4	M21-500-595-YL	NC -
167065	Noir sur jaune	19,05	6,4	M21-750-595-YL	NC -
167053	Noir sur orange	9,53	6,4	M21-375-595-OR	NC -
167063	Noir sur orange	19,05	6,4	M21-750-595-OR	NC -

Imprimante BMP51

- **Imprimante compacte pour impression en continu ou sur étiquettes**
- **Avec clavier et écran**
- **Longueur max. l'étiquette : 38,10 mm**
- **Maximum de 250 étiquettes/jour**
- **A cartouche avec ruban intégré**
- **Fonctionnement de manière autonome ou via un PC**
- **Cutter intégré**
- **Garantie : 2 ans**



814077

Accessoires

Réf.	Désignation	CHF
814187	Support aimanté	NC -
814083	Valise rigide	NC -
167924	Chargeur de batterie 220v (EUROPE)	NC -
814085	Batterie additionnelle Li-Ion	NC -
814087	Batterie additionnelle Li-Ion + chargeur 220 v	NC -
814088	Boîtier pour 8 piles AA	NC -
814091	Carte Ethernet	NC -

Kits imprimantes

Référence	Désignation	CHF
814077	Imprimante BMP51*	NC -
834204	Kit imprimante BMP51 pour labo* avec Brady Workstation	NC -
834664	Pack imprimante BMP51 + suite LABS	NC -

* Kit Labo : BMP51 ++ Brady Workstation Basic + M-122-461 + M-131-499 + MC-1500-595-WT-BK

ASTUCE



Autres étiquettes pour BMP51 page suivante

Étiquettes pour BMP51

Figure	Réf.	Désignation	Largeur (mm) A	Hauteur B	Longueur (mm) C	Réf. Brady	Quantité	CHF
Étiquettes en polyester blanc B-422								
1	814094	Étiquettes	12,7	12,7 mm	-	M-7-422	280	NC -
2	814188	Bande continue	9,53	7,62 m	-	MC-375-422	-	NC -
2	814189	Bande continue	12,07	7,62 m	-	MC-475-422	-	NC -
2	814190	Bande continue	12,7	7,62 m	-	MC-500-422	-	NC -
2	814191	Bande continue	25,4	7,62 m	-	MC-1000-422	-	NC -
1	814095	Étiquettes	25,4	12,7 mm	-	M-17-422	480	NC -
1	814097	Étiquettes	38,1	12,7 mm	-	M-29-422	180	NC -
Étiquettes en polyester transparent								
1	814099	Étiquettes	25,4	12,7 mm	-	M-17-432-CL-BK	280	NC -
Étiquettes auto-protégées en polyester B-461 pour azote liquide en polyester blanc								
2	814100	Bande continue (sans partie transparente)	9,53	7,62 m	-	MC-375-461	-	NC -
3	814101	Étiquettes avec partie laminante transparente	41,91	12,7 mm	19,05	M-124-461	180	NC -
3	814102	Étiquettes avec partie laminante transparente	44,45	12,7 mm	19,05	M-72-461	180	NC -
3	814103	Étiquettes avec partie laminante transparente	55,88	12,7 mm	19,05	M-74-461	140	NC -
2	814104	Bande continue (sans partie transparente)	12,7	7,62 m	-	MC-500-461	-	NC -
3	814105	Étiquettes avec partie laminante transparente	45,72	15,24 mm	25,4	M-126-461	180	NC -
3	814106	Étiquettes avec partie laminante transparente	66,68	15,24 mm	25,4	M-86-461	120	NC -
3	814107	Étiquettes avec partie laminante transparente	44,45	25,4 mm	25,4	M-125-461	180	NC -
3	814108	Étiquettes avec partie laminante transparente	66,68	9,53 mm	25,4	M-75-461	120	NC -
2	814109	Bande continue (sans partie transparente)	25,4	7,62 m	-	MC-1000-461	-	NC -
3	814115	Étiquettes avec partie laminante transparente	28,58	9,53 mm	19,05	M-123-461	360	NC -
3	814110	Étiquettes avec partie laminante transparente	28,58	12,7 mm	19,05	M-122-461	360	NC -
2	814111	Bande continue (sans partie transparente)	31,75	7,62 m	-	MC-1250-461	-	NC -
3	814114	Étiquettes avec partie laminante transparente	57,15	38,10 mm	31,75	M-129-461	140	NC -
3	814113	Étiquettes avec partie laminante transparente	95,25	38,1 mm	31,75	M-119-461	80	NC -
Étiquettes en polyester blanc adhésif renforcé								
1	814116	Étiquettes avec adhésif renforcé	12,7	50,8 mm	-	M-61-483	80	NC -
1	814117	Étiquettes avec adhésif renforcé	25,4	12,7 mm	-	M-17-483	480	NC -
1	814118	Étiquettes avec adhésif renforcé	50,8	25,4 mm	-	M-20-483	140	NC -
Étiquettes en polyester blanc mat B-488								
1	814119	Étiquettes mat	6,35	48,26 mm	-	M-81-488	160	NC -
1	814120	Étiquettes mat	22,86	22,86 mm	-	M-97-488	280	NC -
Étiquettes en polypropylène B-481								
1	814270	Étiquettes	22,86	19,05	-	M-194-481	320	NC -
1	814271	Étiquettes	25,4	19,53	-	M-195-481	320	NC -
1	814272	Étiquettes	22,86	22,86	-	M-97-481	280	NC -
Étiquettes en polyester blanc freezerbondz								
1	814121	Étiquettes en polyester blanc pour cryogénie B-490	41,91	12,7	-	M-124-490	180	NC -
1	814122	Étiquettes en polyester blanc pour cryogénie B-490	45,72	15,24	-	M-126-490	180	NC -
1	814123	Étiquettes en polyester blanc pour cryogénie B-490	44,45	25,4	-	M-125-490	180	NC -
1	814124	Étiquettes en polyester blanc pour cryogénie B-490	31,75	9,53	-	M-112-490	360	NC -
1	814125	Étiquettes en polyester blanc pour cryogénie B-490	55,88	38,1	-	M-113-490	140	NC -
1	814126	Étiquettes en polyester blanc pour cryogénie B-490	95,25	38,1	-	M-114-490	80	NC -
5	814127	Étiquettes en polyester blanc pour cryogénie B-492	9,53	9,53	-	M-82-492	240	NC -
1	814128	Étiquettes en polyester blanc pour cryogénie B-492	20,96	9,53	-	M-130-492	220	NC -
4	814131	Étiquettes en polyester blanc pour cryogénie B-492	25,4	9,53	-	M-118-492	240	NC -
1	814129	Étiquettes en polyester blanc pour cryogénie B-492	25,4	12,7	-	M-131-492	180	NC -
4	814132	Étiquettes en PE blanc pr cryogénie B-492 tube + bouchon	25,4	12,7 + Ø 9,5	-	M-120-492	240	NC -
4	814133	Étiquettes en PE blanc pr cryogénie B-492 tube + bouchon	25,4	12,7 + Ø 11,2	-	M-117-492	240	NC -
1	814130	Étiquettes en polyester blanc pour cryogénie B-492	22,86	25,4	-	M-156-492	180	NC -
1	814134	Étiquettes en polyester blanc pour cryogénie B-492	25,4	48,26	-	M-78-492	100	NC -
-	814338	Étiquettes	41,28	15,24	9,53	M-95-492	200	NC -
1	814339	Étiquettes	31,75	9,53	-	M-112-492	360	NC -
1	814340	Étiquettes	41,91	12,7	-	M-124-492	180	NC -
1	814341	Étiquettes	44,45	25,4	-	M-125-492	180	NC -
5	814342	Étiquettes	12,7	-	-	M-83-492	240	NC -
2	814343	Étiquettes	7,62	12,7	-	MC-500-492	1	NC -
1	814344	Étiquettes	31,75	6,35	-	M155-492	180	NC -
Étiquettes en polyester blanc B-422								
1	814278	Étiquettes	25,4	25,4	-	M-49-422	260	NC -
1	814280	Étiquettes	19,05	38,1	-	M-90-422	180	NC -

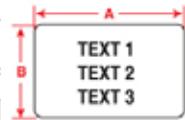

Fig.1



Fig.2

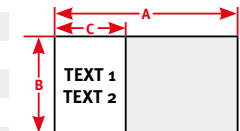

Fig.3

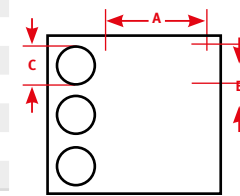

Fig.4

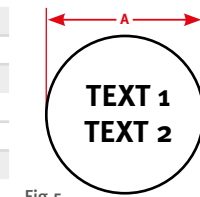

Fig.5



Autres étiquettes pour BMP51 page suivante

Autres couleurs disponibles : nous consulter

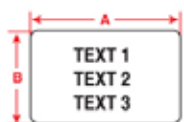

Fig.1

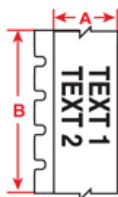

Fig.2

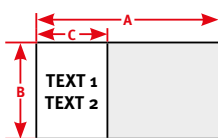

Fig.3

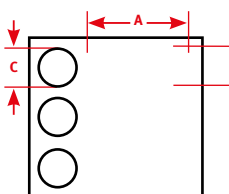

Fig.4

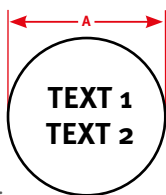

Fig.5

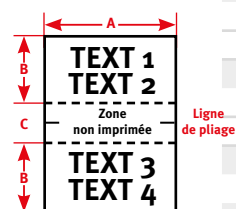

Fig.6

Étiquettes pour BMP51

Figure	Réf.	Désignation	Couleur	Largeur (mm) A	Hauteur B	Longueur (mm) C	Réf. Brady	Quantité	CHF
Étiquettes en vinyle ultra-destructible B-351 en vinyle blanc									
1	814093	Étiquettes ultra-destructible	Blanc	25,4	12,7 mm	-	M-17-351	360	NC -
Bande continue et étiquettes en tissu vinyle blanc B-498									
2	814135	Bande	Blanc	6,1	4,88 m	-	MC-240-498	-	NC -
2	814136	Bande	Blanc	8,08	4,88 m	-	MC-318-498	-	NC -
2	814137	Bande	Blanc	9,53	4,88 m	-	MC-375-498	-	NC -
1	814138	Étiquettes	Blanc	12,7	12,7 mm	-	M-7-498	240	NC -
1	814139	Étiquettes	Blanc	12,7	19,05 mm	-	M-11-498	220	NC -
1	814141	Étiquettes	Blanc	25,4	12,7 mm	-	M-131-498	180	NC -
1	814142	Étiquettes	Blanc	19,05	25,4 mm	-	M-18-498	180	NC -
1	814143	Étiquettes	Blanc	25,4	25,4 mm	-	M-19-498	160	NC -
1	814144	Étiquettes	Blanc	25,4	38,1 mm	-	M-31-498	120	NC -
1	814145	Étiquettes	Blanc	25,4	48,26 mm	-	M-78-498	100	NC -
1	814146	Étiquettes	Blanc	25,4	31,75 mm	-	M-103-498	160	NC -
Bandes continues de vinyle hautes performances B-595, différents coloris (orange, blanc, jaune)									
2	814163	Bande continue avec écriture noire	Blanc	12,7	6,1 m	-	MC-500-595-CL-BK	-	NC -
2	814164	Bande continue avec écriture noire	Blanc	25,4	6,1 m	-	MC-1000-595-CL-BK	-	NC -
2	814165	Bande continue avec écriture noire	Blanc	38,1	6,1 m	-	MC-1500-595-CL-BK	-	NC -
2	814166	Bande continue avec écriture noire	Orange	12,7	7,62 m	-	MC-500-595-OR-BK	-	NC -
2	814167	Bande continue avec écriture noire	Orange	25,4	7,62 m	-	MC-1000-595-OR-BK	-	NC -
2	814168	Bande continue avec écriture noire	Orange	38,1	7,62 m	-	MC-1500-595-OR-BK	-	NC -
2	814169	Bande continue avec écriture noire	Blanc	12,7	7,62 m	-	MC-500-595-WT-BK	-	NC -
2	814170	Bande continue avec écriture noire	Blanc	25,4	7,62 m	-	MC-1000-595-WT-BK	-	NC -
2	814171	Bande continue avec écriture noire	Blanc	38,1	7,62 m	-	MC-1500-595-WT-BK	-	NC -
2	814172	Bande continue avec écriture noire	Jaune	12,7	7,62 m	-	MC-500-595-YL-BK	-	NC -
2	814173	Bande continue avec écriture noire	Jaune	25,4	7,62 m	-	MC-1000-595-YL-BK	-	NC -
2	814174	Bande continue avec écriture noire	Jaune	38,1	7,62 m	-	MC-1500-595-YL-BK	-	NC -
2	814175	Bande continue avec écriture rouge	Blanc	12,7	7,62 m	-	MC-500-595-WT-RD	-	NC -
2	814176	Bande continue avec écriture rouge	Blanc	25,4	7,62 m	-	MC-1000-595-WT-RD	-	NC -
2	814177	Bande continue avec écriture rouge	Blanc	38,1	7,62 m	-	MC-1500-595-WT-RD	-	NC -
2	814178	Bande continue avec écriture blanche	Bleu	12,7	7,62 m	-	MC-500-595-BL-WT	-	NC -
2	814179	Bande continue avec écriture blanche	Bleu	25,4	7,62 m	-	MC-1000-595-BL-WT	-	NC -
2	814180	Bande continue avec écriture blanche	Bleu	38,1	7,62 m	-	MC-1500-595-BL-WT	-	NC -
2	814181	Bande continue avec écriture blanche	Vert	12,7	7,62 m	-	MC-500-595-GN-WT	-	NC -
2	814182	Bande continue avec écriture blanche	Vert	25,4	7,62 m	-	MC-1000-595-GN-WT	-	NC -
2	814183	Bande continue avec écriture blanche	Vert	38,1	7,62 m	-	MC-1500-595-GN-WT	-	NC -
2	814184	Bande continue avec écriture blanche	Rouge	12,7	7,62 m	-	MC-500-595-RD-WT	-	NC -
2	814185	Bande continue avec écriture blanche	Rouge	25,4	7,62 m	-	MC-1000-595-RD-WT	-	NC -
2	814186	Bande continue avec écriture blanche	Rouge	38,1	7,62 m	-	MC-1500-595-RD-WT	-	NC -
Bandes continues de vinyle hautes performances B-595, différents coloris (orange, blanc, jaune, vert, bleu, rouge)									
6	814275	Bande continue avec écriture blanche	Noir	25,4	7,62 m	-	MC1-1000-595-BK-WT	-	NC -
6	814276	Bande continue avec écriture blanche	Transp.	25,4	6,09 m	-	MC1-1000-595-CL-WT	-	NC -
Étiquettes en tissu nylon B-499, différents coloris (orange, blanc, jaune)									
5	814147	Étiquettes (Fig. 1)	Orange	∅ 9,53	-	-	M-82-499-OR-BK	240	NC -
5	814359	Étiquettes	Rouge	∅ 9,53	-	-	M-82-499-RD-BK	240	NC -
5	814148	Étiquettes (Fig. 1)	Blanc	∅ 9,53	-	-	M-82-499	240	NC -
5	814149	Étiquettes (Fig. 1)	Blanc	∅ 12,7	-	-	M-83-499	240	NC -
5	814150	Étiquettes (Fig. 1)	Jaune	∅ 9,53	-	-	M-82-499-YL-BK	240	NC -
5	814151	Étiquettes (Fig. 1)	Jaune	∅ 12,7	-	-	M-83-499-YL-BK	240	NC -
5	814273	Étiquettes	Orange	∅ 12,7	-	-	M-83-499-OR-BK	240	NC -
5	814274	Étiquettes	Rouge	∅ 12,7	-	-	M-83-499-RD-BK	240	NC -
5	814156	Étiquettes tube + bouchon (Fig. 2)	Blanc	25,4	9,5 + ∅ 9,5	-	M-118-499	240	NC -
1	814152	Étiquettes	Blanc	20,96	9,53	-	M-130-499	220	NC -
1	814154	Étiquettes	Blanc	19,05	12,7	-	M-11-499	220	NC -
1	814153	Étiquettes	Blanc	25,4	12,7	-	M-131-499	180	NC -
4	814157	Étiquettes tube + bouchon (Fig. 2)	Blanc	25,4	12,7	11,18	M-117-499	240	NC -
4	814158	Étiquettes tube + bouchon (Fig. 2)	Blanc	25,4	12,72 + ∅ 9,53	-	M-120-499	240	NC -
6	814161	Étiquettes pour étiquette drapeau (zone centrale 6,35 mm) (Fig. 3)	Blanc	38,1	12,7	6,35	M-152-499	160	NC -
6	814159	Étiquettes pour étiquette drapeau (zone centrale 6,35 mm) (Fig. 3)	Blanc	25,4	25,4	6,35	M-151-499	90	NC -
1	814162	Étiquettes	Blanc	31,75	38,1	-	M-132-499	160	NC -
1	814160	Étiquettes	Blanc	48,26	25,4	-	M-78-499	100	NC -

IDENTIFICATION, PROTECTION, GESTION DES DÉCHETS

HYGIÈNE
SÉCURITÉ

Autres couleurs disponibles : nous consulter



Autres étiquettes pour BMP51 page suivante

Étiquettes pour BMP51

Figure	Réf.	Désignation	Couleur	Largeur (mm) A	Hauteur (mm) B	Longueur (mm) C	Réf. Brady	Quantité	CHF
Étiquettes autoadhésives en vinyle B-427									
7	814281	Étiquettes	Blanc	25,4	19,05	9,53	M-136-427	340	NC -
7	814282	Étiquettes	Blanc	25,4	12,7	9,53	M-47-427	360	NC -
7	814351	Étiquettes	Blanc	25,4	19,05	9,53	M-48-427	200	NC -
7	814352	Étiquettes	Blanc	25,4	25,4	9,53	M-49-427	260	NC -
7	814283	Étiquettes	Blanc	25,4	63,5	19,05	M-51-427	110	NC -
7	814284	Étiquettes	Blanc	25,4	101,6	25,4	M-53-427	70	NC -
7	814285	Étiquettes	Blanc	6,35	27,94	-	M-135-427-AW	240	NC -
7	814286	Étiquettes	Blanc	25,4	31,8	12,7	M-143-427	200	NC -
7	814287	Étiquettes	Blanc	12,7	38,1	12,7	M-89-427	180	NC -
7	814288	Étiquettes	Blanc	19,05	38,1	12,7	M-90-427	180	NC -
7	814252	Étiquettes	Blanc	25,4	38,1	12,7	M-91-427	180	NC -
7	814289	Étiquettes	Jaune	25,4	63,5	19,05	M-51-427-YL	110	NC -
7	814290	Étiquettes	Jaune	25,4	101,6	25,4	M-53-427-YL	70	NC -
7	814291	Étiquettes	Jaune	25,4	38,1	12,7	M-91-427-YL	180	NC -

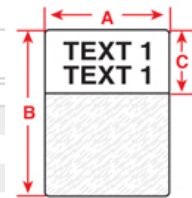

Fig.7

Imprimante BMP71

L'imprimante BMP71 est livrée avec :

- adaptateur secteur (qui fait aussi chargeur de batterie) et câble USB ;
- adaptateur pour rouleaux d'étiquettes TLS ;
- valise de transport avec kit de nettoyage et notice ;
- un ruban encreur M71-R6000 ;
- deux rouleaux d'étiquettes (M71C-2000-595-WT (vinyle blanc en bande continu), et M71-19-423 (étiquette polyester blanc 25 x 25 mm).

- **Imprimante à transfert thermique robuste**
- **Connectable PC avec le logiciel LabelMark, autonome avec clavier qwerty**
- **Grand affichage couleur et graphique ; indicateurs à l'écran pour :**
 - le numéro de l'étiquette installée
 - la taille et la couleur de l'étiquette
 - le nombre d'étiquettes restant sur le rouleau
 - le niveau de la batterie
 - le statut d'étiquette et de la zone
 - la taille et la rotation actuelles du texte
- **Garantie : 2 ans**



Référence	Désignation	CHF
834666	Imprimante BMP71 + suite LABS	NC -

Rubans

Référence	Désignation	CHF
167638	Ruban encreur M71-R6400 coloris noir RC	NC -
167925	Ruban encreur M71-R6200 coloris noir RC	NC -
167926	Ruban encreur M71-R6000 coloris noir RC	NC -
167927	Ruban encreur M71-R4300 coloris noir RC	NC -

Voir guide de choix des matériaux page 1323



Étiquettes pour BMP71 pages suivantes

Étiquettes pour imprimante Brady BMP71

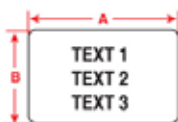

Fig.1

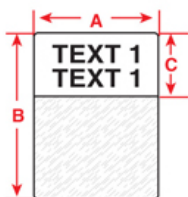

Fig.7

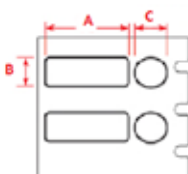

Fig.8

Étiquettes pour BMP71

Figure	Réf.	Désignation	Couleur	Largeur (mm) A	Hauteur (mm) B	Longueur (mm) C	Réf. Brady	Quantité	CHF
Étiquettes en vinyle B-351									
	814301	Étiquettes	Blanc	25,4	12,7	-	M71-17-351	500	NC -
	814302	Étiquettes	Blanc	50,8	25,4	-	M71-20-351	100	NC -
Étiquettes en vinyle B-498									
1	814324	Étiquettes	Blanc	19,05	25,4	-	M71-18-498	250	NC -
1	167933	Rouleau étiquettes	Blanc	25,4	9,5	-	M71-16-498	500	NC -
1	167935	Rouleau étiquettes	Blanc	25,4	12,7	-	M71-17-498	500	NC -
1	167936	Rouleau étiquettes	Blanc	25,4	25,4	-	M71-19-498	250	NC -
Étiquettes en polyester B-423									
1	814305	Étiquettes	Blanc	19,05	6,35	-	M71-10-423	750	NC -
1	814306	Étiquettes	Blanc	25,4	4,75	-	M71-14-423	750	NC -
1	814307	Étiquettes	Blanc	25,4	25,4	-	M71-19-423	250	NC -
1	814308	Étiquettes	Blanc	50,8	6,35	-	M71-2-423	100	NC -
1	814309	Étiquettes	Blanc	12,7	5,08	-	M71-5-423	750	NC -
1	814310	Étiquettes	Blanc	12,7	6,985	-	M71-6-423	750	NC -
1	167995	Étiquettes	Blanc	38,1	25,4	-	M71-31-423	250	NC -
1	167932	Rouleau étiquettes	Blanc	25,4	9,5	-	M71-16-423	500	NC -
1	167937	Rouleau étiquettes	Blanc	38,1	12,7	-	M71-29-423	500	NC -
1	167950	Rouleau étiquettes	Blanc	25,4	12,7	-	M71-17-423	500	NC -
1	167951	Rouleau étiquettes	Blanc	50,8	25,4	-	M71-20-423	100	NC -
Étiquettes en polyester B-430									
1	814312	Étiquettes	Transp.	25,4	9,52	-	M71-16-430	500	NC -
1	167934	Étiquettes	Transp.	25,4	12,7	-	M71-17-430	500	NC -
Étiquettes en polyester B-461									
7	814313	Étiquettes	Blanc	15,24	48,26	40	M71-107-461	500	NC -
7	814314	Étiquettes	Blanc	25,4	66,68	25,4	M71-115-461	100	NC -
7	814315	Étiquettes	Blanc	15,24	41,28	25,4	M71-76-461	500	NC -
7	814316	Étiquettes	Blanc	15,24	66,68	15,24	M71-86-461	100	NC -
Étiquettes en polyester B-481									
1	814317	Étiquettes	Blanc	22,86	22,86	-	M71-97-481	250	NC -
Étiquettes en polyester B-488									
1	814318	Étiquettes	Blanc	48,26	6,35	-	M71-81-488	750	NC -
1	814319	Étiquettes	Blanc	22,86	22,86	-	M71-97-488	250	NC -
1	167953	Étiquettes	Blanc	19,05	22,86	-	M71-80-488	250	NC -
Étiquettes en polyester B-492									
8	814321	Étiquettes	Blanc	25,4	12,7	9,53	M71-118-492	500	NC -
1	814322	Étiquettes	Blanc	25,4	12,7	-	M71-17-492	500	NC -
1	814323	Étiquettes	Blanc	48,26	25,4	-	M71-78-492	250	NC -
1	770771	Étiquettes	Blanc	25,4	9,53	-	M71-16-492	500	NC -
1	814250	Étiquettes	Blanc	25,4	25,4	-	M71-19-492	250	NC -
Étiquettes en nylon B-499									
1	814325	Étiquettes	Blanc	12,7	19,05	-	M71-11-499	500	NC -
8	814326	Étiquettes	Blanc	22,86	12,7	12,7	M71-126-499	500	NC -
1	814327	Étiquettes	Blanc	19,05	25,4	-	M71-18-499	250	NC -
1	814328	Étiquettes	Blanc	25,4	25,4	-	M71-19-499	250	NC -
1	814329	Étiquettes	Blanc	25,4	63,5	-	M71-21-499	100	NC -
1	814330	Étiquettes	Blanc	12,7	38,1	-	M71-29-499	500	NC -
1	814331	Étiquettes	Blanc	19,05	38,1	-	M71-30-499	250	NC -
1	814332	Étiquettes	Blanc	25,4	38,1	-	M71-31-499	250	NC -
1	814333	Étiquettes	Blanc	48,26	6,35	-	M71-81-499	750	NC -
1	814334	Étiquettes	Blanc	-	-	9,53	M71-82-499	500	NC -
1	814335	Étiquettes	Blanc	-	-	12,7	M71-83-499	500	NC -
1	167949	Étiquettes	Blanc	9,525	25,4	-	M71-16-499	500	NC -
1	167952	Étiquettes	Blanc	48,26	25,4	-	M71-78-499	250	NC -
1	167954	Étiquettes	Blanc	22,86	12,7	-	M71-84-499	500	NC -
8	167955	Étiquettes	Blanc	12,7	19,05	9,53	M71-98-499	500	NC -
Étiquettes freezerbondz B-490									
1	814320	Étiquettes	Blanc	41,28	15,24	-	M71-76-490	500	NC -
Étiquettes freezerbondz B-424									
1	814311	Étiquettes	Blanc	50,8	25,4	-	M71-20-424	100	NC -



Voir guide de choix des matériaux page 1323



Imprimante Brady M611



NOUVEAU



- Imprimante mobile avec batterie Lithium-ion rechargeable
- Impression monochrome
- Ecran tactile couleur LCD
- Étiquettes compatibles avec la gamme de rubans encres M61
- Calibration automatique des étiquettes (technologie Smart Cell)
- Options de connectivité : Bluetooth, USB, WIFI
- Compatibilité logiciel : Brady Workstation
- Résolution d'impression : 300 dpi
- Vitesse d'impression : jusqu'à 33,8 mm/s
- Largeur étiquettes : 6,4 à 50,8 mm
- Hauteur étiquettes : 5,99 mm minimum
- Capacité : jusqu'à 750 étiquettes/jour
- Poids : 1,6 kg
- Imprimante livrée avec câble USB, guide de démarrage rapide, câble d'alimentation secteur, clé USB d'information, dragonne, un rouleau PTL-97-488 et un ruban encrer M61-R4310

Modèle	Imprimante M611 + suite LABS
Référence	834665
CHF	NC -

Accessoires

Référence	Désignation	CHF
834412	Aimants pour M611	NC -
834413	Valise de transport rigide pour M611	NC -
834414	Sacoche souple pour M611	NC -

Rubans

Référence	Désignation	CHF
814438	Ruban encrer M61-R4310 (50,80 mm x 22,80 m)	NC -
814449	Ruban encrer M61-R6010 (50,80 mm x 22,80 m)	NC -
834679	Ruban encrer M61-R6410 (50,80 mm x 22,86 m)	NC -

Étiquettes Freezerbondz en matériau B-492 pour imprimante M611

- Adhésion sur tubes déjà congelés (température d'application minimum : - 196 °C)
- Températures d'utilisation : - 196 °C à + 110 °C
- A utiliser avec rubans gamme R4300, R6400

Référence	Modèle	Largeur (mm)	Hauteur (mm)	Pastille Ø (mm)	Étiquettes/rouleau	CHF/rouleau
834691	M61-156-492	25,4	22,86	-	250	NC -
834692	M61-120-492	25,4	12,7	9,525	250	NC -
834693	M61-17-492	25,4	12,7	-	250	NC -
834694	M61-19-492	25,4	25,4	-	250	NC -
834695	M61-98-492	25,4	9,53	9,525	500	NC -
834696	M61-117-492	22,86	12,7	12,7	500	NC -
834697	M61-204-492	48,26	25,4	-	250	NC -
834698	M61-130-492	9,53	20,96	-	500	NC -
834699	M61-82-492	-	-	9,53	500	NC -
834700	M61-83-492	-	-	12,7	500	NC -
834701	M61-205-492	41,28	15,24	9,525	250	NC -
834702	M61-203-492	44,45	25,4	-	250	NC -
834703	M61-124-492	41,91	12,7	-	500	NC -



Étiquettes et rubans pour imprimantes TLS et M611

Étiquettes pour imprimantes TLS et M611

A : largeur ; B : hauteur ; C : zone imprimable

Référence	Type	B x A (C) (mm)	Réf. Brady	Qté/ rouleau	CHF
Lamelles (fig. A)					
167103	▲	19,05 x 22,86	PTL-80-424	250	NC -
167104	▲	19,05 x 22,86	PTL-80-488	250	NC -
167105	▲	22,86 x 22,86	PTL-97-488	250	NC -
167106	▶	19,05 x 95,25 (25,40)	PTL-79-461	100	NC -
Microplaques (fig. B)					
167107	▲	6,35 x 48,26	PTL-81-488	750	NC -
167108	▲	6,35 x 48,26	PTL-81-499	750	NC -
167109	▲	6,35 x 50,80	PTL-2-423	100	NC -
Paillettes (fig. C)					
167110	▶	25,40 x 25,40 (9,53)	PTL-19-427	250	NC -
Flacons scellés (fig. D)					
167112	▲	12,70 x 25,40	PTL-17-351	500	NC -
167113	▲	25,40 x 38,10	PTL-31-351	250	NC -
167114	▲	25,40 x 50,80	PTL-20-351	100	NC -
167115	▲	48,26 x 76,20	PTL-37-351	100	NC -
Microtubes 0,6 ml (fig. E)					
167116	▲	12,70 x 19,05	PTL-11-499	500	NC -
167117	▲	12,70 x 22,86	PTL-84-499	500	NC -
167118	▶	12,70 x 55,88 (19,05)	PTL-74-427	100	NC -
167119	▶	12,70 x 55,88 (19,05)	PTL-74-461	100	NC -
Microtubes 1,5/2 ml (fig. E)					
167117	▲	12,70 x 22,86	PTL-84-499	500	NC -
167120	▼	9,53 x 24,50 (ø 9,53)	PTL-98-499	500	NC -
Tube 4-8 ml (fig. E)					
167121	▶	15,24 x 66,68 (25,40)	PTL-86-461	100	NC -
167122	▶	25,40 x 66,68 (25,40)	PTL-75-427	100	NC -
167123	▶	25,40 x 66,68 (25,40)	PTL-75-461	100	NC -
167124	▶	25,40 x 66,68 (25,40)	PTL-75-461YL	100	NC -
Tubes 2-24 ml (fig. E)					
167125	▲	12,70 x 38,10	PTL-29-499	500	NC -
167126	▶	38,10 x 88,90 (31,75)	PTL-77-461	100	NC -
Caps microtubes 0,5 ml (fig. F)					
167127	▶	ø 9,53	PTL-82-499	500	NC -
167128	▶	ø 9,53	PTL-82-499YL	500	NC -
167120	▲	9,53 x 24,50 (ø 9,53)	PTL-98-499	500	NC -
Caps microtubes 1,5 ml à 2 ml (fig. F)					
167129	▶	ø 12,70	PTL-82-499	500	NC -
167130	▶	ø 12,70	PTL-82-499YL	500	NC -
Microtubes à centrifuger 0,5 ml (fig. G)					
167116	▲	12,70 x 19,05	PTL-11-499	500	NC -
167117	▲	12,70 x 22,86	PTL-84-499	500	NC -
167131	▲	9,53 x 25,40	PTL-16-499	500	NC -
167120	▲	9,53 x 24,50 (ø 9,53)	PTL-98-499	500	NC -
167143	▶	9,53 x 45,72 (19,05)	PTL-73-461	500	NC -
167144	▶	12,70 x 45,72 (19,05)	PTL-72-461	500	NC -
167118	▶	12,70 x 55,88 (19,05)	PTL-74-427	100	NC -
167119	▶	12,70 x 55,88 (19,05)	PTL-74-461	100	NC -
Microtubes à centrifuger 1,5 à 2 ml (fig. G)					
167116	▲	12,70 x 19,05	PTL-11-499	500	NC -
167132	▶	15,24 x 41,28 (25,40)	PTL-76-461	250	NC -
167118	▶	12,70 x 55,88 (19,05)	PTL-74-427	100	NC -
167119	▶	12,70 x 55,88 (19,05)	PTL-74-461	100	NC -
167121	▶	15,24 x 66,66 (25,40)	PTL-86-461	100	NC -
Tube culture 15 ml (fig. H)					
167126	▶	38,10 x 88,90 (31,75)	PTL-77-461	100	NC -
Tube 50 ml, boîtes Pétri, microplaques (fig. H)					
167133	▲	12,70 x 12,70	PTL-7-423	500	NC -
167134	▲	4,75 x 25,40	PTL-14-423	750	NC -
167135	▲	12,70 x 25,40	PTL-17-423	500	NC -
167125	▲	12,70 x 38,10	PTL-29-499	500	NC -
167136	▲	19,05 x 38,10	PTL-30-427AW	250	NC -
167137	▲	19,05 x 38,10	PTL-30-499	250	NC -
167138	▲	25,40 x 38,10	PTL-31-499	250	NC -
167139	▲	25,40 x 48,26	PTL-78-427AW	250	NC -
167140	▲	25,40 x 48,26	PTL-78-499	250	NC -
167141	▲	25,40 x 50,80	PTL-20-423	100	NC -
167142	▲	25,40 x 76,20	PTL-22-423	100	NC -
Cryotubes et tubes à centrifuger (fig. I) – en polyester blanc mat Freezer Bondz, adaptée à l'identification des tubes gelés					
167155	▲	9,53 x 31,75	PTL-112-490	500	NC -
167158	▲	38,10 x 55,88	PTL-113-490	100	NC -
167159	▲	38,10 x 95,25	PTL-114-490	100	NC -
167156	▲	15,24 x 41,28	PTL-76-490	250	NC -
167157	▲	25,40 x 48,26	PTL-78-490	250	NC -

Rubans pour TLS

Référence	Ruban R-4310	Ruban R-6010	Ruban R-6210	Ruban R-4410B coloris bleu	Ruban R-4410R coloris rouge	Ruban R-4410W coloris blanc
167019	NC -	NC -	NC -	NC -	NC -	NC -

Adaptateur pour étiquettes PTL

Référence	Désignation	CHF
814410	Adaptateur PTL pour BMP71 (les 3)	NC -

A: Label on a rectangular container with dimensions A, B, and C.

B: Label on a rectangular container with dimensions A, B, and C.

C: Label on a cylindrical tube with dimensions A, B, and C.

D: Label on a vial with a tamper seal, showing dimensions A, B, and C.

E: Label on a multi-well microplate with dimensions A, B, and C.

F: Label on a microcentrifuge tube with dimensions A, B, and C.

G: Label on a microcentrifuge tube with dimensions A, B, and C.

H: Label on a 50 ml tube with dimensions A, B, and C.

I: Label on a cryovial with dimensions A, B, and C.

Imprimante Brady BBP12



- ▶ Ecran couleur LCD de 300 dpi
- ▶ Type de code barre 1D (linéaire) et 2D
- ▶ Utilisation autonome avec un clavier connecté et périphérique
- ▶ Prise en charge du langage de programmation Zebra® et Eltron®
- ▶ Livrée avec dérouleur externe pour imprimer de plus grand rouleaux d'étiquettes
- ▶ Etiquettes de 10 à 112 mm

Résolution d'impression	300 dpi
Vitesse d'impression	Jusqu'à 100 mm/s
Largeur d'impression max. (mm)	105,6
Connectivité	USB 2.0, Ethernet de série
Compatibilité logiciel	LabelMark, Codesoft, pilote windows pour une utilisation logicielle tierce
Poids (kg)	2,5
Dimensions (L x p x h) (mm)	202 x 258 x 173
Imprimante BBP12 + suite LABS	834667
CHF	NC -

ASTUCE



Etiquettes pour Brady BBP12 voir page 1334



BBP12 avec support externe

Rubans pour imprimantes BBP12

Référence	Désignation	CHF
804465	Ruban encreur cire résine R-7950 110 mm x 70 m	NC -
814492	Ruban encreur résine R-6000HF 110 mm x 70 m	NC -
804778	Ruban encreur R-6400 110 mm x 70 m	NC -
814042	Ruban encreur résine R-7950 65 mm x 70 m	NC -
804777	Ruban R-6400 65 mm x 70 m	NC -

Imprimante industrielle i5100



NOUVEAU



- ▶ Imprimante de table, grand débit
- ▶ Configuration facile et rapide
- ▶ Impression sur rouleau en continu ou sur étiquettes pré-découpées
- ▶ Très large gamme d'étiquettes et de rubans
- ▶ Reconnaissance des supports d'impression
- ▶ Ecran tactile couleur avec indication de la quantité de consommables restante
- ▶ Connectivité : USB, en série, Ethernet, Wifi et Bluetooth en option. Nombreux ports standards permettant différentes options de connexion industrielle
- ▶ Disponible en résolution 300 ou 600 dpi
- ▶ Impression monochrome, jusqu'à 5000 étiquettes/jour
- ▶ Vitesse d'impression : jusqu'à 300 mm/s
- ▶ Largeur étiquette : 5 à 110 mm
- ▶ Largeur ruban : 9 à 112 mm
- ▶ Consommables : rubans IP et étiquettes THT séparées

Rubans pour i5100

Réf.	Série	Matériau	Coloris	Propriétés	Largeur ruban	CHF ruban 300 m
834254	IP-R4300	Cire/résine	Noir	Bonne résistance aux salissures et aux produits chimiques ; excellente lisibilité	40 mm	NC -
814041					60 mm	NC -
0066027					83 mm	NC -
167858					110 mm	NC -
834255	IP-R4900	Résine	Noir	Grande résistance aux salissures, haute température, aux solvants	60 mm	NC -
168101					83 mm	NC -
834257	IP-R6000HF	Résine	Noir	Excellente résistance aux solvants, à la chaleur, aux éraflures. Halogen-free.	40 mm	NC -
167907					60 mm	NC -
834256					83 mm	NC -
167859					83 mm	NC -
834258	IP-R6100	Cire/résine	Noir	Ruban très longue durée pour les applications générales	60 mm	NC -
834259					83 mm	NC -
834260					110 mm	NC -
834263	IP-R6200	Résine	Noir	Pour environnements difficiles. Résistance supérieure à la chaleur, l'abrasion et aux agressions chimiques	40 mm	NC -
834261					60 mm	NC -
834262					83 mm	NC -
834264					110 mm	NC -
0066236	IP-R6400	Résine	Noir	Résistance extrême à la température et aux produits chimiques, aux solvants	60 mm	NC -
167957					83 mm	NC -
167906					40 mm	NC -
167905					110 mm	NC -

Modèle	Imprimante i5100 300 dpi + suite LABS
Référence	834671
CHF	NC -

* Imprimante livrée avec : câble d'alimentation, câble USB, pilote, manuel d'utilisation, manuel de configuration, un support de rouleau RFID, une bobine réceptrice de ruban.

ASTUCE



Voir guide de choix des matériaux page 1323

Étiquettes pour imprimantes Brady IP series et 5100

Étiquettes THT sur gros mandrin (*option support externe porte étiquette obligatoire)

A : largeur ; B : hauteur ; C : zone imprimable

Référence	Type	B x A (C) (mm)	Réf. Brady	Qté/ rouleau	CHF
Microtubes à centrifuger de 0.5 à 0.7 ml (fig. A)					
167338	▲	12,70 x 19,05	THT-68-499-10	10 000	NC -
167331	▲	9,53 x 25,40	THT-152-499-3	3 000	NC -
167313	▶	9,53 x 45,72 (19,05)	THT-123-461-3	3 000	NC -
167312	▶	12,70 x 45,72 (19,05)	THT-123-461-3	3 000	NC -
167316	▶	12,70 x 55,88 (19,05)	THT-127-427-3	3 000	NC -
167146	▶	12,70 x 55,88 (19,05)	THT-127-461-3	3 000	NC -
Microtubes à centrifuger de 1.5 à 2 ml (fig. A)					
167315	▲	22,86 x 12,70	THT-126-499-3	3 000	NC -
167318	▶	15,24 x 41,28 (25,40)	THT-133-461-3	3 000	NC -
167316	▶	12,70 x 55,88 (19,05)	THT-127-427-3	3 000	NC -
167146	▶	12,70 x 55,88 (19,05)	THT-127-461-3	3 000	NC -
167332	▶	15,24 x 66,68 (25,40)	THT-153-461-3	3 000	NC -
167901	▼	9,53 x 25,40 (Ø 9,53)	THT-163-499-3	3 000	NC -
Tubes coniques 14 à 15 ml (fig. B)					
167319	▶	38,10 x 88,90 (31,75)	THT-134-461-3	3 000	NC -
Tubes coniques / Bouteilles / Boîtes de Pétri / Microplaques (fig. B)					
167335	▲	6,35 x 25,40	THT-51-423-10	10 000	NC -
167337	▲	12,70 x 25,40	THT-5-423-10	10 000	NC -
167320	▲	19,05 x 38,10	THT-135-427-AW-3	3 000	NC -
167321	▲	19,05 x 38,10	THT-136-499-3	3 000	NC -
167322	▲	25,40 x 50,80	THT-137-427-AW-3	3 000	NC -
167323	▲	25,40 x 50,80	THT-137-499-3	3 000	NC -
167324	▶	25,40 x 133,35 (38,10)	THT-139-461-2	2 000	NC -
Tubes / Flacons 0.6 ml (fig. C)					
167338	▲	12,70 x 19,05	THT-68-499-10	10 000	NC -
167314	▲	12,70 x 22,86	THT-125-499-3	3 000	NC -
167316	▶	12,70 x 55,88 (19,05)	THT-127-427-3	3 000	NC -
167146	▶	12,70 x 55,88 (19,05)	THT-127-461-3	3 000	NC -
Tubes / Flacons de 1 à 2 mm (fig. C)					
167315	▼	22,86 x 12,70 (12,70)	THT-126-499-3	3 000	NC -
167318	▶	15,24 x 41,28 (25,40)	THT-133-461-3	3 000	NC -
167332	▶	15,24 x 66,68 (25,40)	THT-153-461-3	3 000	NC -
167317	▶	25,40 x 66,68 (25,40)	THT-131-427-3	3 000	NC -
167261	▶	25,40 x 66,68 (25,40)	THT-131-461-3	3 000	NC -
Tubes / Flacons de 4 à 8 mm (fig. C)					
167317	▶	25,40 x 66,68 (25,40)	THT-131-427-3	3 000	NC -
167261	▶	25,40 x 66,68 (25,40)	THT-131-461-3	3 000	NC -
Tubes / Flacons de 12 à 24 mm (fig. C)					
167319	▶	38,10 x 88,90 (31,75)	THT-134-461-3	3 000	NC -
167324	▶	25,40 x 133,35 (38,10)	THT-139-461-2	2 000	NC -
Bouchon de tubes / Flacons 0.6 ml (fig. D)					
167328	●	(Ø 9,53)	THT-143-499-3	3 000	NC -
Bouchon de tubes / Flacons de 1 à 2 ml (fig. D)					
167329	●	(Ø 12,70)	THT-144-499-3	3 000	NC -
167315	✕	22,86 x 12,70 (Ø 12,70)	THT-126-499-3	3 000	NC -
Lamelles (fig. E)					
167902****	▲	22,86 x 22,86	THT-141-481-3	3 000	NC -
167903****	▲	19,65 x 22,86	THT-194-481-3	3 000	NC -
167904****	▲	9,53 x 22,86	THT-195-481-3	3 000	NC -
167325	▲	19,05 x 22,86	THT-140-488-3	3 000	NC -
167326	▲	22,86 x 22,86	THT-141-488-3	3 000	NC -
Microplaques (fig. F)					
167333	▲	6,35 x 50,80	THT-15-423-2.5	2 500	NC -
167330	▲	6,35 x 50,80	THT-151-499-3	3 000	NC -
167327	▲	5,08 x 63,50	THT-142-423-2.5	2 500	NC -
Flacons scellés (fig. G)					
167336	▲	12,70 x 25,40	THT-5-351-10	10 000	NC -
167334	▲	25,40 x 50,80	THT-17-351-3	3000	NC -
Microtubes à centrifuger (fig. H) en polyester blanc mat Freezer Bondz, adaptée à l'identification des tubes gelés**					
167160	▲	9,53 x 31,75	THT-154-490-3	3 000	NC -
167161	▲	15,24 x 41,28	THT-155-490-3	3 000	NC -
167162	▲	25,40 x 48,26	THT-156-490-3	3 000	NC -
167163	▲	38,10 x 55,88	THT-157-490-3	3 000	NC -
167164	▲	38,10 x 95,25	THT-158-490-3	3 000	NC -
Microtubes à centrifuger (fig. H) Freezer Bondz, II adaptée à l'identification des toutes le surfaces gelées***					
167853	●	9,53 mm	THT-143-492-3	3 000	NC -
167854	●	12,7 mm	THT-144-492-3	3 000	NC -
167365	▲	48,26 x 25,4 mm	THT-156-492-3	3 000	NC -
167634	▲	25,4 x 25,4 mm	THT-179-492-3	3 000	NC -
167635	▲	22,86 x 22,86 mm	THT-180-492-3	3 000	NC -
167636	✕	25,4 x 12,7 mm (Ø 9,53)	THT-181-492-3	3 000	NC -
167637	✕	25,4 x 12,7 mm (Ø 12,18)	THT-182-492-3	3 000	NC -
167855	▲	25,4 x 12,7 mm	THT-59-492-10	10 000	NC -
167974	-	25,40 x 19,05	THT-88-492-5	5000	NC -
814347	-	41,28 x 15,24 (Ø 9,53)	THT-190-492-3	3000	NC -
814348	-	41,28 x 15,24	THT-155-492-3	3000	NC -
167632	-	25,40 x 9,53	THT-152-492-3	3000	NC -
167634	-	25,40 x 25,40	THT-179-492-3	3000	NC -
167633	-	25,40 x 9,53 (Ø 9,53)	THT-163-492-3	3000	NC -

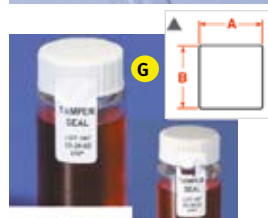
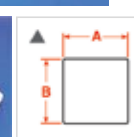
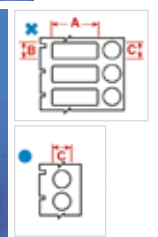
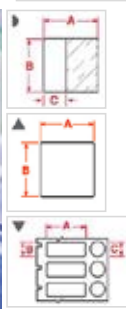
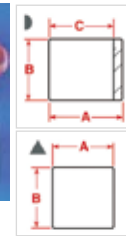
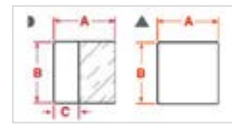

IDENTIFICATION, PROTECTION, GESTION DES DÉCHETS

HYGIÈNE
SÉCURITÉ

Étiquettes pour imprimantes Brady BBP12, BBP11, BBP1344

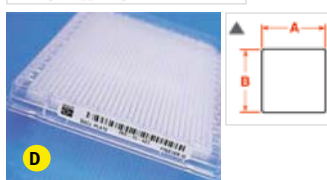
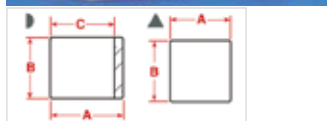
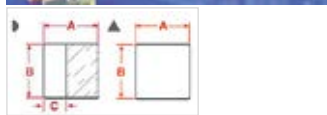
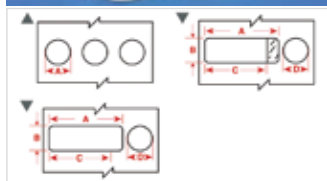

Référence	Type	B x A (C) (mm)	Réf. Brady	Qté/ rouleau	CHF
Microtubes de 0,5 à 0,7 ml					
167294	▲	12,70 x 25,40	BPT-620-499	1000	NC -
814052		12,70 x 55,90 (12,70)	THT-127-461-1.5-SC	1500	NC -
167173	▼	9,53 x 25,40 (9,53) Ø 9,53	BPT-606-461	1000	NC -
804788		25,40 x 9,53	THT-152-492-2.5-SC	2500	NC -
804786		25,40 x 25,40	THT-179-492-2.5-SC	2500	NC -
814070		9,50 x 45,70 (12,70)	THT-123-461-1.5-SC	1500	NC -
814071		12,70 x 45,70 (9,50)	THT-122-461-1.5-SC	1500	NC -
167290	▶	5,08 x 22,86 (18)	BPT-614-461	2000	NC -
167298	▶	6,35 x 27,94 (22)	BPT-627-461	1000	NC -
814073		31,75 x 9,53	THT-154-490-1.5-SC	1500	NC -
Tubes de 0,5 à 8 ml					
814054		25,40 x 9,53 x Ø 9,53	THT-249-492-1.5-SC	1500	NC -
814055		25,40 x 9,53 x Ø 9,53	THT-249-499-1.5-SC	1500	NC -
814056		25,40 x 12,70 x Ø 9,53	THT-250-492-1.5-SC	1500	NC -
814057		25,40 x 12,70 x Ø 11,18	THT-251-492-1.5-SC	1500	NC -
Microtubes de 0,6 ml					
814058		22,90 x 12,70	THT-125-499-1.5-SC	1500	NC -
Microtubes de 0,6 à 1,5 ml					
814075		Ø 9,53	THT-143-492-1.5-SC	3000	NC -
Microtubes 0,6 à 50 ml					
167280	▲	Ø 9,53	BPT-602-461-AW	3000	NC -
167281	▲	Ø 9,53	BPT-602-499	3000	NC -
167282	▲	Ø 9,53	BPT-602-499-YL	3000	NC -
167283	▲	Ø 12,70	BPT-603-499	3000	NC -
167284	▲	Ø 12,70	BPT-603-499-YL	3000	NC -
167285	▲	Ø 15,24	BPT-604-461-AW	3000	NC -
Microtubes 1 à 2 ml					
167289	▶	15,24 x 66,68 (25,40)	BPT-612-461	1500	NC -
167300	▶	15,24 x 38,10 (33)	BPT-628-461	2500	NC -
167277		15 x 40 x 30 x Ø 9	BPTLAB-20-461-2	2500	NC -
167174	▼	15,24 x 41,28 (15,24) x Ø 12,70	BPT-608-461	1000	NC -
167286	▶	15,24 x 51,28 x Ø 12,70	BPT-608-499	1000	NC -
814076		Ø 12,70	THT-144-492-1.5-SC	1500	NC -
814069		Ø 12,70	THT-144-499-1.5-SC	1500	NC -
Tubes de 1 à 8 ml					
167948		25,40 x 19,10	THT-88-492-2.5-SC	2500	NC -
814059		41,28 x 15,24	THT-155-490-1.5-SC	1500	NC -
814074		48,26 x 25,40	THT-156-490-1.5-SC	1500	NC -
814060		48,26 x 25,40	THT-156-492-1.5-SC	1500	NC -
814061		66,68 x 25,4	THT-131-461-1.5-SC	1500	NC -
Microtubes 1,5 à 2 ml					
814062		15,20 x 41,30 (15,20)	THT-133-461-1.5-SC	1500	NC -
814063		15,20 x 66,70 (25,40)	THT-153-461-1.5-SC	1500	NC -
814064		25,40 x 12,70	THT-59-492-2.5-SC	2500	NC -
Tubes de 2 à 4 ml					
167304	▶	15,24 x 48,26 (40)	BPT-638-461	2000	NC -
Tubes de 4 à 8 ml					
167297	▲	25,40 x 66,68	BPT-625-499	2000	NC -
Tubes de 4 à 50 ml					
167301	▶	34,93 x 45,72 (40)	BPT-632-461	2000	NC -
Tubes de 12 à 24 ml					
814065		55,88 x 38,10	THT-157-490-1.5-SC	1500	NC -
Tubes coniques de 14/15 ml					
167308	▲	38,10 x 88,90	BPT-650-461-AW	3000	NC -
Tubes coniques / Bouteilles / Boîtes de Petri / Microplaques					
167288	▲	12,70 x 25,40	BPT-611-499	3000	NC -
167293	▲	22,86 x 38,10	BPT-618-499	3000	NC -
814066		25,40 x 12,70	BPT-659-498	1000	NC -
167296	▲	25,40 x 36,50	BPT-621-499	3000	NC -
167299	▶	19,05 x 38,10 (33)	BPT-629-461	2500	NC -
167303	▲	25,40 x 48,26	BPT-636-461-AW	2000	NC -
167305	▲	38,10 x 55,88	BPT-640-427-AW	2000	NC -
167306	▲	19,05 x 57,15	BPT-642-461-AW	2000	NC -
167307	▲	25,40 x 66,68	BPT-648-427-AW	2000	NC -
Microplaques					
167309B	▲	6,35 x 19,05	BPT-1-8423-2.5	2500	NC -
167310	▲	19,05 x 38,10	BPT-6-8423-2.5	2500	NC -
167302	▲	6,35 x 48,26	BPT-635-488	2000	NC -
Lamelles					
167168	▲	19,05 x 22,86	BPT-616-488	3000	NC -
167292	▲	22,86 x 22,86	BPT-617-488	3000	NC -

IDENTIFICATION, PROTECTION, GESTION DES DÉCHETS

HYGIÈNE
SÉCURITÉ



Étiquettes THT sur gros mandrin
voir page précédente

Imprimante Brady i3300

L'imprimante à transfert thermique i3300 peut imprimer sur une gamme complète de matériaux pour étiquettes d'identification de sécurité et d'installations ainsi que des étiquettes pré-découpées pour l'identification de fils, de produits ou d'équipement de laboratoire.

- Auto-calibration, reconnaissance automatique des supports d'impression, remplacement des consommables en 20 secondes
- Connectable PC avec Logiciel LabelMark
- Ports USB et Ethernet, connexion WIFI
- Résolution 300 dpi
- Ecran tactile couleur
- Réduction de l'empoussièrement grâce aux tampons filtrants



Référence	Désignation	CHF
834415	Imprimante i3300 + suite LABS	NC -

Rubans encreurs		
Référence	Désignation	CHF
814193	Ruban encreur B30-R4300	NC -
814194	Ruban encreur B30-R6000	NC -
814195	Ruban encreur B30-R6400	NC -
814196	Ruban encreur B30-R6200	NC -



Voir guide de choix des matériaux page 1323

Étiquettes pour modèles i3300 et BBP 33

Réf.	Type	Couleur	Type	Réf. Brady	Dim. A (mm)	Dim. B (mm)	Dim. C (mm)	Dim. D (mm)	Quantité	CHF
------	------	---------	------	------------	-------------	-------------	-------------	-------------	----------	-----

Étiquettes en nylon B-499

814197	En tissu nylon	Blanc	1	B33-143-499	9,53	-	12,10	12,70	1500	NC -
814198	En tissu nylon	Blanc	1	B33-144-499	12,70	-	12,10	12,70	1500	NC -
814199	En tissu nylon	Blanc	4	B33-68-499	12,70	19,05	15,20	22,20	1500	NC -
814200	En tissu nylon	Blanc	4	B33-152-499	25,40	9,53	27,94	12,07	1500	NC -
814202	En tissu nylon	Blanc	5	B33-125-499	22,86	12,70	-	-	1500	NC -
814203	En tissu nylon	Blanc	5	B33-659-499	25,40	12,40	-	-	1000	NC -
814204	En tissu nylon	Blanc	5	B33-151-499	50,80	6,35	-	-	1500	NC -
814205	En tissu nylon	Blanc	5	B33-136-499	38,10	19,05	-	-	1500	NC -
814206B	En tissu nylon	Blanc	9	B33-137-499	-	-	-	-	1100	NC -

Étiquettes en polyester freezerbondz 2

814207	Pour cryogénie	Blanc	1	B33-143-492	9,53	-	12,06	12,70	1500	NC -
814208	Pour cryogénie	Blanc	1	B33-144-492	12,70	-	15,24	15,88	1500	NC -
814209	Pour cryogénie	Blanc	6	B33-163-492	25,40	9,53	9,53	-	1500	NC -
814211	Pour cryogénie	Blanc	6	B33-182-492	25,40	12,70	11,18	-	1500	NC -
814212B	Pour cryogénie	Blanc	5	B33-59-492	25,40	12,70	-	-	2500	NC -
814213	Pour cryogénie	Blanc	5	B33-180-492	22,86	25,40	-	-	1500	NC -
814214B	Pour cryogénie	Blanc	5	B33-179-492	25,40	25,40	-	-	1900	NC -
814210	Pour cryogénie	Blanc	6	B33-181-492	25,40	12,7	9,53	-	1500	NC -
814248	Pour cryogénie	Blanc	4	B33-152-492	25,40	9,53	-	-	2500	NC -
814215	Pour cryogénie	Blanc	5	B33-156-492	48,26	25,40	-	-	1500	NC -

Étiquettes en polyester B-492

814345	Étiquettes	Blanc	-	B33-190-492	41,28	15,24	9,53	-	1500	NC -
814346	Étiquettes	Blanc	-	B33-155-492	41,28	15,24	-	-	1500	NC -

Étiquettes en polyester B-481

814242B	Étiquettes	Blanc	-	B33-194-481	22,86	19,05	22,23	27,94	2000	NC -
---------	------------	-------	---	-------------	-------	-------	-------	-------	------	------

Étiquettes en polyester

814216	Pour surface lisse	Blanc	4	B33-5-423	25,40	12,70	27,30	15,20	5000	NC -
814217	Pour surface lisse	Blanc	5	B33-17-423	50,80	25,40	-	-	1500	NC -
814218	Pour surface lisse	Blanc	5	B33-18-423	76,20	25,40	-	-	1500	NC -
814219	Pour surface lisse	Transp.	5	B33-17-430	50,80	25,40	-	-	1500	NC -
814220	Pour surface lisse	Transp.	5	B33-18-430	76,20	25,40	-	-	1500	NC -
814221	Pour surface rugueuse	Blanc	4	B33-5-483	25,40	12,70	27,30	15,20	5000	NC -
814222	Pour surface rugueuse	Blanc	5	B33-17-483	50,80	25,40	-	-	1500	NC -
814223	Pour surface rugueuse	Blanc	5	B33-18-483	76,20	25,40	-	-	1500	NC -
814224	Pour surface rugueuse	Blanc	5	B33-19-483	76,20	50,80	-	-	500	NC -
814225	Pour surface rugueuse	Blanc	5	B33-635-488	48,26	6,35	-	-	2000	NC -

Étiquettes auto-protégées en polyester B-461

814230	Avec bande transparente	Blanc	7	B33-614-461	22,86	5,08	-	-	2000	NC -
814231	Avec bande transparente	Blanc	7	B33-627-461	27,94	6,35	-	-	1000	NC -
814232	Avec bande transparente	Blanc	2	B33-606-461	25,40	9,53	-	-	1000	NC -
814233	Avec bande transparente	Blanc	7	B33-123-461	45,72	9,53	-	-	1500	NC -
814234	Avec bande transparente	Blanc	7	B33-122-461	45,72	12,70	-	-	1500	NC -
814235	Avec bande transparente	Blanc	8	B33-133-461	15,24	41,28	17,78	46,99	1500	NC -
814236	Avec bande transparente	Blanc	3	B33-608-461	41,28	15,24	12,70	-	1000	NC -
814237	Avec bande transparente	Blanc	8	B33-127-461	12,70	55,88	15,24	61,60	1500	NC -
814238	Avec bande transparente	Blanc	7	B33-153-461	66,68	15,24	-	-	1500	NC -
814239	Avec bande transparente	Blanc	7	B33-276-461	66,68	25,40	-	-	1500	NC -
814240	Avec bande transparente	Blanc	8	B33-139-461	25,40	133,35	27,94	136,52	650	NC -
814241	Avec bande transparente	Blanc	7	B33-134-461	88,90	38,10	-	-	1000	NC -

Étiquettes en tissu vinyle blanc B-498

814226	En tissu vinyle	Blanc	4	B33-1-498	19,05	6,35	20,30	9,80	5000	NC -
814227	En tissu vinyle	Blanc	4	B33-5-498	25,40	12,70	27,30	15,20	5000	NC -
814228	En tissu vinyle	Blanc	4	B33-88-498	25,40	19,05	27,90	22,20	2500	NC -
814229B	En tissu vinyle	Blanc	4	B33-89-498	25,40	36,50	27,90	39,70	2300	NC -

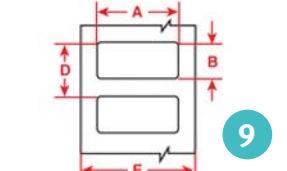
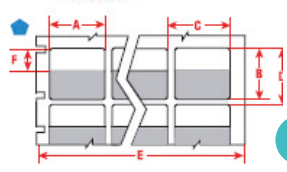
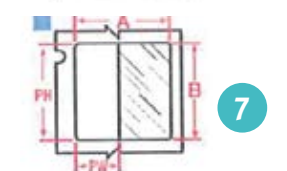
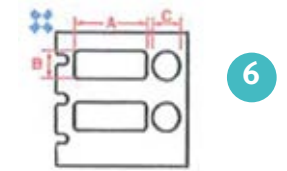
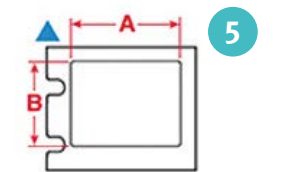
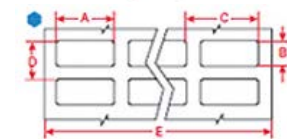
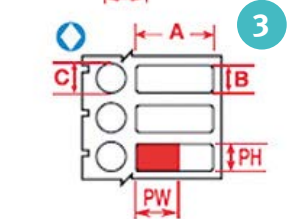
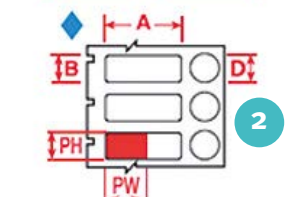
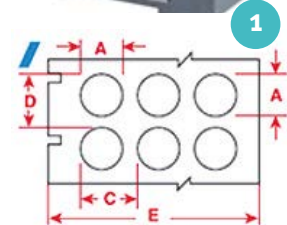

Imprimante BradyJet J2000



NOUVEAU



VIDEO



Saisissez la référence sur
MILIAN.COM
pour voir la vidéo produit

- ▶ Impression jet d'encre couleur haute résolution 4800 dpi
- ▶ Configuration automatique des étiquettes
- ▶ Remplacement rapide des rouleaux d'étiquettes
- ▶ Étiquettes résistant jusqu'à -196 °C et bain d'eau bouillante ou autoclave ; résistance aux produits chimiques tels que éthanol, méthanol, toluène, acétone, xylène, isopropanol, DMSO
- ▶ Pour affichage intérieur
- ▶ Dimensions : 26,4 x 38,9 cm
- ▶ Poids : 3,20 kg
- ▶ Longueur minimum étiquettes : 6,35 mm
- ▶ Largeur étiquettes : 19 à 101,60 mm
- ▶ Impression jusqu'à 3000 étiquettes/jour et 63 mm/seconde
- ▶ Connectivité : USB
- ▶ Imprimante livrée avec câble d'alimentation, adaptateur secteur, câble USB, guide de démarrage, cartouche d'encre, rouleau d'étiquette pour alignement des têtes d'impression

Étiquettes en PP B-7425]

Réf.	Largeur (mm)	Hauteur (mm)	Diamètre (mm)	Étiquettes/rouleau	CHF/rouleau
834375	20,96	6,35	-	1500	NC -
834379	50,8	6,35	-	2000	NC -
834373	25,4	9,53	-	2000	NC -
834391	25,4	9,53	9,53	1500	NC -
834374	25,4	12,7	-	2000	NC -
834401	25,4	12,7	11,18	1500	NC -
834388	38,1	12,7	-	1500	NC -
834392	50,8	12,7	-	2000	NC -
834384	33,02	15,24	-	1500	NC -
834383	25,4	19,05	-	2000	NC -
834387	38,1	19,05	-	1500	NC -
834393	25,4	25,4	-	1500	NC -
834390	38,1	25,4	-	1250	NC -
834386	50,8	25,4	-	1500	NC -
834396	38,1	44,45	-	900	NC -

Modèle	Imprimante J2000 avec suite Workstation pour labo
Référence	834368
CHF	NC -

Accessoire

Référence	Désignation	CHF
834402	Cartouche d'encre couleur CMY pour J2000	NC -



Imprimante i 7100 avec applicateur automatique d'étiquettes



NOUVEAU



Gagnez en efficacité avec le module d'étiquetage automatique des tubes.

- ▶ Pour l'impression précise et durable en grand volume
- ▶ Puissant processeur interne : jusqu'à 7000 étiquettes/jour
- ▶ Vitesse d'impression : jusqu'à 300 mm/s
- ▶ Résolution d'impression 300 dpi
- ▶ Vaste gamme de consommables d'identification haute qualité
- ▶ Ecran tactile couleur intuitif

Référence	Désignation	CHF
834772	Imprimante i 7100 300 dpi avec suite LABS et applicateur automatique d'étiquettes	NC -

VIDEO



Saisissez la référence sur
MILIAN.COM
pour voir la vidéo produit



Lecteur de code-barres XENON 1950G HD

- Lecteur de code-barres filaire
- Performance de lecture supérieure même sur codes endommagés ou écrans de téléphone
- Résistant aux chocs
- Protection contre la pénétration d'eau et de poussière : indice IP41
- Léger : 160 g
- Garantie 5 ans

Référence	Désignation	CHF
834706	Lecteur de code-barres portable Xenon 1950G HD	NC -

Support main libre

Référence	Désignation	CHF
834794	Support pour lecteur XENON 1950G	NC -



Étiquettes en planche pour imprimante laser

A : largeur ; B : hauteur ; C : zone imprimable

Référence	B x A (C) (mm)	Propriétés	Etiq./ feuilles	Etiq./ boîte	CHF/ boîte
Pour tubes à centrifuger, PCR, de 0,5 à 0,7 ml					
167871	12,7 x 19,05 mm	F N A	156	1000	NC -
167872	25,4 x 9,53 mm	F N A	175	10000	NC -
167874	9,53 x 45,72 mm (Ø 19,05)	F N A H L S	100	2500	NC -
Pour tubes à centrifuger, PCR, de 1,2 à 2 ml					
167873	15,24 x 41,28 mm (Ø 25,40)	F N A H L S	64	2500	NC -
167876	15,24 x 66,04 mm (Ø 25,40)	F N A H L S	64	2500	NC -
Pour tubes de 1 à 8 ml					
167875	25,4 x 66,68 mm (Ø 25,40)	F N A H L S	21	1000	NC -
Pour bouchon de tubes					
167877	Ø 9,52 mm	F N A	285	2500	NC -
Pour tubes coniques 50 ml, bouteilles, boîte de Pétri, plateaux de tubes					
167880	36,50 x 25,4 mm	F N A	42	2500	NC -
Pour plateaux de tubes					
167881	6,35 x 47,63 mm	F A	156	10000	NC -

- Pour toute imprimante laser de bureau
- A utiliser avec Brady Workstation suite LABS

Clef d'application	
F	Congélateur (- 80 °C)
N	Azote liquide (- 196 °C)
A	Autoclave
H	Bains-marie (100 °C)
L	Étiquette ultra-mince
R	Adhésif repositionnable
S	Étiquette auto-protégée

Eclairages de sécurité

- Conformes pour une utilisation en zone ATEX
- Sans phtalates, non toxiques, non inflammables

Bâtons lumineux 150 mm

- Visibles jusqu'à 1,6 km
- Anneau d'accrochage
- Plier et agiter pour activer
- Emballés individuellement

Durée	8 h	
Coloris	Bleu	Blanc
Référence	231033	231034
CHF	3,50 -	3,50 -

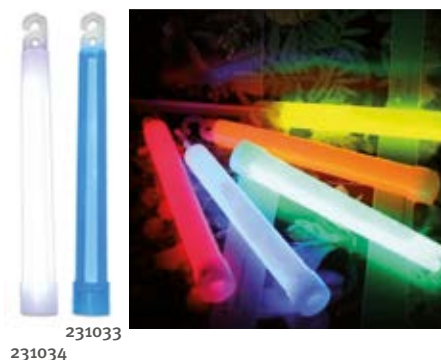

231033
231034

Papier absorbant de protection en rouleau



Papier économique type "drap d'examen" comprenant une face en ouate absorbante et une face imperméable.

- Largeur : 50 cm
- Pré-découpé en formats de 38 cm, 180 formats par rouleau
- Coloris blanc
- Emballage sous film plastique

Référence	Désignation	CHF
030640	Rouleau de papier absorbant "drap d'examen"	NC -
002985	Dérouleur drap d'examen 50 cm de large	NC -

Papier de protection de paille Benchkote™



Papier absorbant et imperméable pour la protection des surfaces de laboratoire des fuites de substances dangereuses.

- Une face en polyéthylène laminé pour capturer les dépôts sans absorption, une autre face en papier absorbant rapidement les liquides pour les empêcher de se répandre sur la surface de travail
- Version Benchkote Plus plus épaisse et plus absorbante pour les applications plus exigeantes (jusqu'à 0,75 l d'eau absorbé au m²)
- Extrêmement robuste
- Collecte et incinération très facile après usage

➤ Applications

- Maîtrise des fuites de produits radiochimiques, prévention des contaminations
- Récupération des matériaux précieux répandus par inadvertance
- Régulation de l'atmosphère (eau ou solvant) dans les chambres humides
- Couverture des parois d'appareillage chimiques, des tiroirs de paillasses et hottes de laboratoire

Réf.	Type	Présentation	Conditionnement	CHF
036102	Benchkote	Feuilles 46 x 57 cm	50 feuilles	NC -
034994	Benchkote	Feuilles 46 x 57 cm	100 feuilles	NC -
036103	Benchkote	Feuilles 46 x 52 cm	50 feuilles	NC -
036104	Benchkote	Rouleau 46 cm x 50 m	1 rouleau	NC -
036105	Benchkote	Rouleau 92 cm x 50 m	1 rouleau	NC -
036106	Benchkote Plus	Feuilles 50 x 60 cm	50 feuilles	NC -
036107	Benchkote Plus	Rouleau 60 cm x 50 m	1 rouleau	NC -

Papiers de protection de paille



- Matière : 80 % cellulose, 20 % film polyéthylène
- Protection contre les chocs, les milieux acides et corrosifs, les produits radiochimiques
- Récupération des matériaux après calcination
- Grammage : 125 g/m², en feuille ou en rouleau

Référence	Présentation	Dimensions (mm)	Unités/boîte	CHF/boîte
074129	Feuille	420 x 520	100	NC -
074130	Feuille	460 x 570	100	NC -
074131	Feuille	500 x 600	100	NC -
074132	Rouleau de 50 m	Largeur : 460	1	NC -
074133	Rouleau de 50 m	Largeur : 600	1	NC -
074134	Rouleau de 50 m	Largeur : 490	1	NC -
074128	Rouleau de 50 m	Largeur : 920	1	NC -

Papiers de protection Labmat



Papiers absorbants doublés d'un film polyéthylène imperméable. La face absorbante retient toutes solutions, eau, colorants, tampons, solutions chimiques agressives ou radioactives. Le modèle de coloris orange est idéal pour les zones à risques biologiques.

Référence	Désignation	CHF le rouleau
085007	Rouleau Labmat blanc 50 cm x 15 m	NC -
085008	Rouleau Labmat orange 50 cm x 15 m	NC -



Papiers de protection de paillese Versi-dry

- Papiers absorbants avec dos en polyéthylène
- Liquide absorbé (selon modèle) : 750 ml/m² ou 1050 ml/m²
- En rouleau, rouleau distributeur ou feuilles.

Référence	Présentation	L x l	Unité d'emb.	CHF
-----------	--------------	-------	--------------	-----

Versi-dry absorbance standard blanc (750 ml/m²)

029152	Rouleau distributeur	100 m x 51 cm	1 rouleau	NC -
088025	Rouleau distributeur	30 m x 51 cm	4 rouleaux	NC -
029153	Rouleau	100 m x 51 cm	2 rouleaux	NC -
029154	Rouleau	50 m x 51 cm	2 rouleaux	NC -
029155	Feuilles	46 cm x 51 cm	350 feuilles	NC -

Versi-dry absorbance renforcée bleu (1050 ml/m²)

029157	Rouleau	80 m x 51 cm	1 rouleau	NC -
029156	Feuilles	45 cm x 51 cm	350 feuilles	NC -

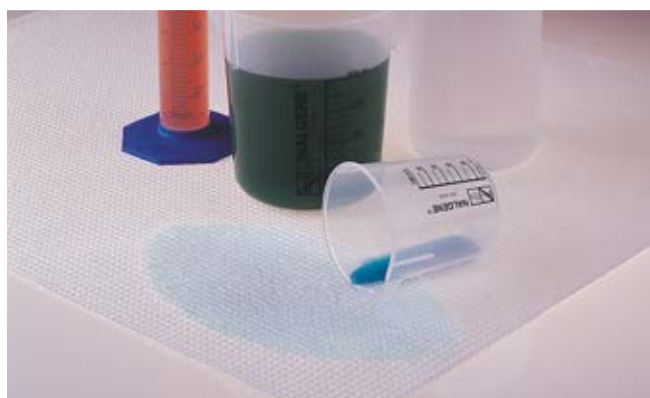

Papiers de protection de paillese BenchGuard

- Protection des plans de travail
- Une face imperméable et une face pouvant adsorber 400 ml/m²
- BenchGuard Extra pour absorption de 800 ml/m²
- Disponibles en feuilles de 60 cm x 49 cm ou en rouleaux de 50 m

Réf.	Désignation	Dimensions feuilles ou rouleau	Unités/carton	CHF/carton
090275	BenchGuard	50 m x 49 cm	1 rouleau	NC -
090276B	BenchGuard	60 cm x 49 cm	100 feuilles	NC -
090277	BenchGuard Extra	50 m x 49 cm	1 rouleau	NC -
090278	BenchGuard Extra	60 cm x 49 cm	50 feuilles	NC -



Set de laboratoire

- En silicone (VMQ)
- Résistance thermique jusqu'à + 260 °C
- Antidérapant
- Stérilisable



Teinte	l x L (mm) : 250 x 250	l x L (mm) : 350 x 350
Rouge	092156	092158
Noir	092157	092159
CHF	NC -	NC -

Champs soins stériles

- Non-adhésifs
- Absorbants (non-tissés) et imperméables (polyéthylène)

Référence	Dimensions l x L (cm)	Nombre de couches	Unités/carton	CHF/carton
711773	45 x 75	2	150	NC -
711736	75 x 90	2	6 x 38	NC -
711737	90 x 150	3	2 x 30	NC -
711738	150 x 240	3	24 x 2	NC -

Tapis de protection



- Idéal pour les environnements où la stérilité est requise
- 2 faces :
 - 1 face lisse
 - 1 face rugueuse : évite tout mouvement de petits objets, dérapage de réservoirs, boîtes de pointes et autres consommables
- Garde la paillese propre et à l'abri de toutes salissure et trace d'usure
- Réutilisable
- Rebord permettant de retenir jusqu'à 250 ml
- Anti-dérapant
- Réduit le bruit des vibrations de petits équipements tels que microcentrifugeuses
- Nettoyage facile à l'aide d'un désinfectant standard, passe au lave-vaisselle
- Résistant à la plupart des produits chimiques
- Protège la paillese des contenants chauds, jusqu'à 200 °C
- Dimensions : 305 x 379 x 2 mm
- Autoclavable à 121 °C pendant 15 minutes

Bleu	Violet	CHF
320702	320703	NC -

Tapis de protection silicone



- En silicone (FDA)
- Dimensions : 35 x 60 cm
- Epaisseur : 2 mm
- Autoclavable à 121 °C pendant 15 minutes
- Nettoyage facile à l'aide d'un désinfectant standard ; peut être également mis au lave-vaisselle
- Protège la paillese des échantillons chauds jusqu'à 200 °C
- Résiste à des températures allant de -50 °C à 200 °C

Référence	Face 1	Face 2	CHF
320552	Jaune	Bleu sur fond gris	NC -
320553	Violet	Gris sur fond violet	NC -
320623	Bleu	Blanc bordure bleu	NC -

Bacs de rétention

Bac de rétention en polypropylène



Bac de rétention en polypropylène

- Pour produits corrosifs, produits à haute résistance
- Utilisable sans caillebotis

Réf.	Dim. h x l x p (mm)	Capacité de stockage		Capacité de rétention(l)	Poids (kg)	CHF
		Flacon 1 l	Flacon 2 l			
060076	85 x 455 x 480	18	9	11	5	NC -

Labo rétention 8 litres avec caillebotis

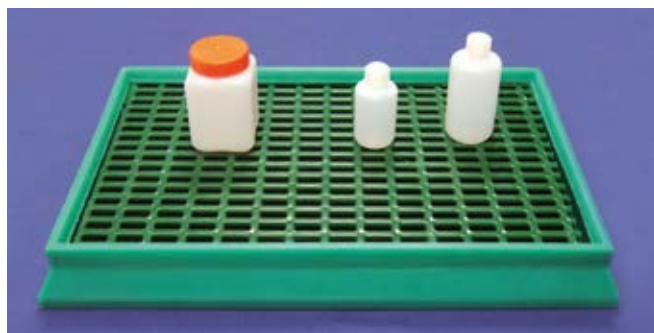

- Idéal pour les manipulations de produits dangereux en laboratoire
- Rotomoulé monobloc en polyéthylène haute densité
- Coloris vert, teinté dans la masse, traité UV
- Qualité alimentaire, imputrescible, inerte à de nombreux produits chimiques
- Certifié ISO 9002
- H x l x L : 70 x 400 x 600 mm

Référence	Désignation	CHF
322001	Caillebotis	NC -

► Caractéristiques générales

- Stockage rapide et sécurisé pendant les manipulations
- Retiennent les liquides au fond du bac en cas de fuite
- Facilement nettoyables
- Rebord assurant le maintien des récipients entreposés

Bac de rétention en acier



Bac de rétention en acier

- Pour produits toxiques, nocifs et polluants, livré sans caillebotis
- A compléter par un caillebotis modèles 060291B et 060198B

Réf.	Dim. h x l x p (mm)	Capacité de stockage		Capacité de rétention(l)	Poids (kg)	CHF
		Flacon 1 l	Flacon 2 l			
060274B	30 x 490 x 410	16	9	6	3	NC -
060276B	30 x 1000 x 410	36	20	12	2	NC -
060290B	100 x 1000 x 410	36	2	20	41	NC -
060294B	100 x 480 x 410	16	9	20	5	NC -

Caillebotis pour bac en acier

- Le caillebotis réf. 060291B diminue la capacité de rétention du bac de 6 l
- Le caillebotis réf. 060198B diminue la capacité de rétention du bac de 3 l

Réf.	Pour bac référence	Dim. h x l x p (mm)	Capacité de stockage		Poids (kg)	CHF
			Flacon 1 l	Flacon 2 l		
060291B	060290B	90 x 990 x 400	36	2	3	NC -
060198B	060294B	90 x 480 x 400	16	9	2	NC -

Accessoire

Référence	Désignation	CHF les 10
060070	Tapis absorbants feuilles	NC -

Bacs de rétention en PEHD



001047B



212025

- Agréés contact alimentaire, HACCP
- Emboîtables vides, empilables avec couvercle
- Utilisation -40 °C à +90 °C
- Grilles en PEHD (-40 °C à +90 °C)
- Couvercles transparents en polypropylène (-20 °C à +90 °C)

Bacs 8 l

	Dimensions L x l x h (mm)	Poids (kg)	Blanc	Rouge	Bleu	Vert	Jaune	CHF
Bac	485 x 335 x 75	0,65	001047B	212021B*	212022B*	212023B*	212024B*	NC -
Grille	420 x 270 x 8	0,17	212025	-	-	-	-	NC -
Couvercle	490 x 340	0,31	211967	-	-	-	-	NC -

* avec étiquette de tracabilité HACCP

Bac 8 l + grille + couvercle

Coloris	Blanc	Rouge	Bleu	Vert	CHF
Référence	212026B	212027B	212028B	212029B	NC -

Bacs 10 l - blanc

Référence	Type	Dimensions L x l x h (mm)	Poids (kg)	CHF
001048	Bac	535 x 385 x 80	0,81	NC -
212034	Grille	470 x 320 x 8	0,21	NC -

Bacs de rétention



NOUVEAU

Bacs de rétention en plastique

- Pour petit conditionnement
- Dimensions optimisées pour palette Europe
- Avec ou sans caillebotis



Volume (l)	Dimensions (mm)	Caillebotis	Référence	CHF
7	200 x 400 x 120	Non	571397	NC -
		Oui (acier galvanisé)	571398	NC -
		Oui (acier plastique)	571399	NC -
15	400 x 400 x 120	Non	571400	NC -
		Oui (acier galvanisé)	571401	NC -
		Oui (acier plastique)	571402	NC -
32	400 x 800 x 120	Non	571403	NC -
		Oui (acier galvanisé)	571404	NC -
		Oui (acier plastique)	571405	NC -
68	800 x 800 x 120	Non	571406	NC -
		Oui (acier galvanisé)	571407	NC -
		Oui (acier plastique)	571408	NC -

Bacs de rétention smartsafe en acier



- Conforme à l'arrêté du 4 octobre 2010
- Autorisé pour le stockage de liquides inflammables
- En acier soudé de 2 mm d'épaisseur

Capacité de stockage en fûts de 200 litres	4	8
Capacité de stockage en fûts de 1000 litres	1	2
Volume de rétention (l)	1100	1230
Dimensions (mm)	1285 x 1300 x 864	2564 x 1290 x 487
Version	Galvanisé	Galvanisé
Référence	571424	571425
CHF	NC -	NC -

Bacs et palettes de rétention

- En polyéthylène
- Haute résistance chimique
- Facile à nettoyer
- Caillebotis amovible avec surface antidérapante jaune
- Palette avec passage de fourche
- Palette pour 2 fûts de 200 l : avec porte coulissante verrouillable



NOUVEAU

Réf.	Capacité de rétention (l)	Caillebotis	Dimensions H x L x P (mm)	Charge admissible (kg)	CHF
060283	20	Non	155 x 600 x 400	50	NC -
060277		Oui			NC -
960360	30	Non	155 x 805 x 405	50	NC -
060278		Oui			NC -
960513	40	Non	155 x 800 x 600	100	NC -
960404		Oui			NC -
960382	60	Non	175 x 1000 x 600	200	NC -
060381		Oui			NC -
960312	100	Non	172 x 1200 x 800	200	NC -
960313		Oui			NC -
960521	250*	Oui	2110 x 1565 x 995	650	NC -
960405	1100**	Oui	1000 x 1450 x 1450	2000	NC -

* Palette de rétention couverte pour 2 fûts de 200 litres.

** Palette de rétention pour cube de 1000 litres.

960404



960521



960405



Caillebotis clipsables en PEHD



- Isolants et antidérapants, bonne résistance mécanique
- Facilement nettoyables : jet d'eau, nettoyeur haute pression, machine
- Évacuation optimale des liquides
- Installation simple, évolutive
- Utilisation : -40 °C à +90 °C
- Dimensions : 500 x 500 mm

Épaisseur (mm)	Poids (kg)	Blanc	Rouge	Bleu	Vert	Jaune	CHF
22	1,02	212059	212060	212061	212062	212063	NC -
50	2,16	212064	-	-	-	-	NC -

Plateaux de protection de paillasse

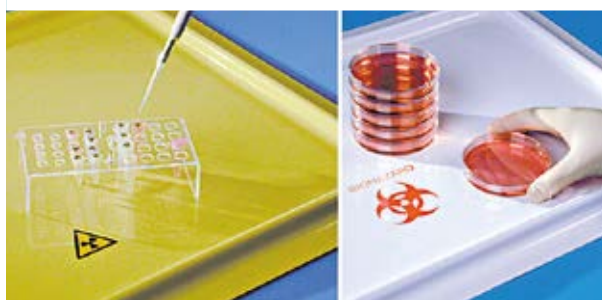

- En PVC, avec bords surélevés pour délimiter la zone de travail et contenir les liquides renversés
- Disponible en blanc, en blanc avec pictogramme «risque biologique» ou en jaune avec pictogramme «radioactivité»
- Utilisables avec liner de protection jetable en APET

Dimensions (mm)	460 x 260		540 x 340		570 x 540		1130 x 540	
Couleurs/inscriptions	Réf.	CHF	Réf.	CHF	Réf.	CHF	Réf.	CHF
Blanc	263231	NC -	263240	NC -	263232	NC -	263233	NC -
Blanc «BioHazard»	263228	NC -	263243	NC -	263229	NC -	263230	NC -
Jaune «Radioactivité»	263234	NC -	263245	NC -	263235	NC -	263236	NC -
Liner de protection (par 25)	263225	NC -	263242	NC -	263226	NC -	263227	NC -

Plateaux anti-éclaboussures pour paillasse



- En polyéthylène résistant aux produits chimiques
- Parois latérales transparentes : repérage facile des fuites
- Grille amovible
- Bec verseur pour une vidange facile et rapide
- Compacts : s'adaptent à une paillasse, comptoir ou plan de travail

Référence	Dimensions ext. (mm)	Capacité (l)	CHF
333200	420 x 300 x 100	5,6	NC -
333201	520 x 420 x 100	11,3	NC -

Containers à déchets anti-bêta



Containers à déchets pouvant contenir :

- les bonbonnes de 20 litres Nalgene (grand modèle) ;
- les bonbonnes de 10 litres (petit modèle) ;
- ainsi que les boîtes à déchets cartonnées.

Référence	Désignation	L x l x h (mm)	CHF
028033	Container acrylique anti-bêta pour boîte à déchets petit modèle	330 x 330 x 432	NC -
028689	Container acrylique anti-bêta pour boîte à déchets grand modèle	457 x 457 x 737	NC -

Grande boîte de stockage pour tubes

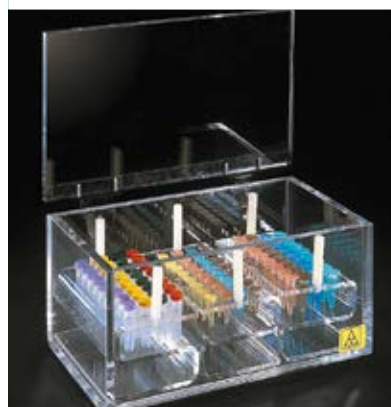

Boîte en acrylique pour la protection contre les rayons bêta. Couverture à charnière. Elle peut s'utiliser seule ou complétée par des portoirs pour tubes.

Boîtes de sécurité

Réf.	Désignation	L x l x h ext. (mm)	L x l x h int. (mm)	CHF
041060	Boîte anti bêta	80 x 185 x 105	60 x 165 x 85	NC -

Rack pour boîte de sécurité – Dimensions : 40 x 160 x 80 mm.

Réf.	Capacité portoir	CHF
041055	40 microtubes 0,5 ml	NC -
041054	16 microtubes 0,5 ml	NC -
041052	32 microtubes 1,5 ml	NC -
041064	32 microtubes 0,5 ml	NC -
041053	32 microtubes 2 ml	NC -

Boîte à déchets pour pointes de pipette radioactives

Boîte en acrylique pour la récupération de pointes radioactives. En acrylique transparent pour les rayons bêta [³²P]

- **Couvercle supérieur à charnière**
- **Trappe dans le couvercle pour l'insertion des pointes**
- **Se complète avec des sachets imprimés du pictogramme "Radioactif"**



Référence	Désignation	L x l x h (mm)	CHF
037929	Boîte anti-bêta	154 x 171 x 206	NC -

Containers de protection

Containers à déchets en acrylique, livrés avec une bouteille Nalgene de 2 litres. Epaisseur : 9 mm.



Référence	Désignation	ø x h (mm)	CHF
029117	Container à déchets radioactifs avec un flacon de 2 litres	140 x 286	NC -

Flacons de rechange

Référence	Désignation	CHF
029330A	Flacon de rechange 2 litres	NC -

Boîte à déchets radioactifs Bêta

Boîte en acrylique d'épaisseur 9,5 mm pour la protection des isotopes radioactifs bêta.

- **Couvercle amovible**
- **L x l x h : 304 x 203 x 381 mm, accepte des sacs de L x l x h : 305 x 152 x 380 mm**
- **Munie de pinces à fixation pour sacs**



Référence	Désignation	CHF
045900	Boîte en acrylique	NC -

Ecran de protection anti-bêta

Ecran de protection anti-bêta à large base, faisant office de plateau pour les échantillons. Avec pan droit puis incliné, pour une meilleure visibilité du travail effectué. Epaisseur : 9,5 mm.

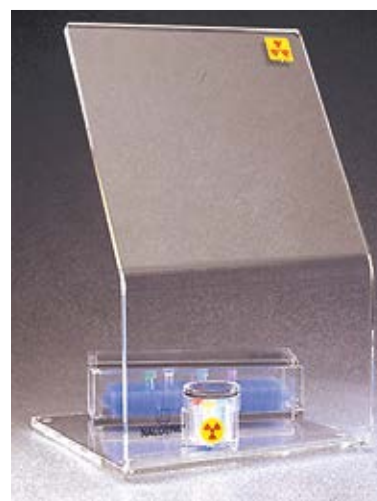

Référence	Désignation	L x l x h (mm)	CHF
028678	Ecran acrylique anti-bêta	305 x 305 x 457	NC -
028679	Ecran acrylique anti-bêta	457 x 305 x 610	NC -

Mousse TFD, décontaminant de la radioactivité

Efficace lors de toutes les opérations de décontamination des radio-isotopes usuellement utilisés en médecine nucléaire (Technetium Tc 99, Thallium Tl 201, Gallium Ga 67, Indium 111, Iode I 131), dans les laboratoires de recherche (Carbone C 14, Chrome Cr 51, Tritium T 3, Iode I 125, Phosphore P 32, Xenon Xe 131, Yttrium Y90).

Composition :

- agents tensioactifs : anioniques et non ioniques ;
- agents séquestrants ;
- agents stabilisants propulseur (mélange butane / propane).

- **Détergent et dégraissant : la mousse élimine toutes sortes de salissures et de graisses contaminées**
- **Décontaminant de la radioactivité : les agents séquestrants décrochent et entraînent les radio-isotopes fixés sur tous types de support, formant des complexes métalliques hydrosolubles facilement éliminables**
- **Mousse blanche inodore**
- **pH = 7**
- **Compatible avec tous types de matériaux**
- **A utiliser par pulvérisations directes sur la surface à décontaminer**

Référence	Désignation	CHF
711171	Décontaminant radioactivité TFD mousse 500 ml	NC -



Voir aussi nos étiquettes "symbole radioactivité" page 1320



TFD Peau nettoyant décontaminant radioactivité

- **Savon crème moussant**
- **Non parfumé**
- **Nettoyant, adoucissant, décontaminant de la radioactivité**
- **pH neutre**
- **Empêche le dessèchement de la peau**

Référence	Désignation	CHF
711547B	TFD peau décontaminant de la radioactivité 460 g	NC -



Voir détergents désinfectants radioactivité page 1358



Sachets de transport et de stockage après stérilisation Sterilsop® Protec



Permet le transport et le stockage de l'instrumentation stérile. Permet l'augmentation de la durée de péremption des articles stérilisés, selon le barème à points extrait des "Bonnes Pratiques de Stérilisation" de 1993.

- ▶ En polyéthylène 60 microns
- ▶ Fermeture auto-adhésive inviolable (étanche et hermétique lorsque fermée)
- ▶ Etiquette pré-imprimée pour la date et l'identification du contenu
- ▶ Soufflet de fond pour éviter les déchirures lors de l'insertion des articles dans le sachet de protection

Référence	Dimensions (mm)	Unités/boîte	CHF/boîte
161554B	230 x 380 mm	200	NC -
161555	320 x 500 mm	200	NC -
161556	420 x 760 mm	200	NC -

Gaines thermosoudables



- ▶ En PEHD
- ▶ Épaisseur 100 µm
- ▶ Très résistantes
- ▶ Agréées contact alimentaire

Référence	Largeur rouleau (mm)	Longueur rouleau (m)	CHF le rouleau
999651	40	350	NC -
999652	60	350	NC -
999650	80	350	NC -
999653	120	350	NC -
999655B	300	350	NC -

Sachets et gaines à stériliser pour chaleur sèche



Sachets et gaines pour la stérilisation d'objets, d'outils, par chaleur sèche (poupinel). Température maxi : 180 °C.

- ▶ Polyamide spécial à souder (260/270 °C)
- ▶ Indicateur de stérilisation
- ▶ Présentation sous forme de sachets ou de gaines en rouleau

Sachets pour chaleur sèche

Réf.	L x l (mm)	Unités/boîte	CHF/boîte
018001	200 x 50	100	NC -
018002	200 x 80	100	NC -
018003	250 x 120	100	NC -
018005	300 x 200	100	NC -
018004	500 x 300	100	NC -

Gaines pour chaleur sèche

Réf.	Largeur (mm)	Rouleau de	CHF/rouleau
018006	50	50 m	NC -
018007	80	50 m	NC -
018008	120	50 m	NC -
018009	200	50 m	NC -
018010	300	50 m	NC -

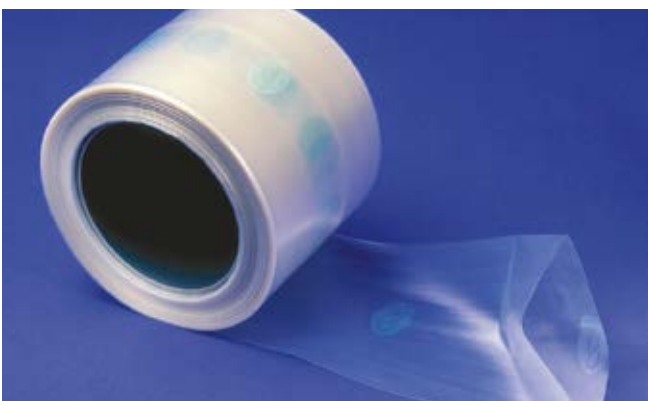

Sachets et gaines Sterilsop SX

Emballage de stérilisation thermoscellable à la chaleur humide.

Répondent à 3 fonctions principales : perméabilité à l'agent stérilisant, maintien de la stérilité du contenu, extraction aseptique du matériel stérilisé.

- Conformés aux normes EN ISO 11607 et EN 868-5
- Dispositif médical de classe 1
- Face papier perméable avec les indicateurs
- Face complexe rose transparent : polyester (12 µm)/polypropylène (40 µm)
- Les indicateurs passent de la couleur rose à la couleur marron après le passage en stérilisation vapeur
- Fermeture par soudure 175 °C - 185 °C (soudeuse à impulsion), 170 °C - 190 °C (soudeuse à défilement)

Sachets pelables

Dim. L x l (mm)	Référence	CHF les 100
75 x 150	067960B	NC -
75 x 200	067952B	NC -
75 x 250	067961B	NC -
75 x 300	067962B	NC -
100 x 150	067963B	NC -
100 x 250	067964B	NC -
100 x 300	067950B	NC -
100 x 350	067966B	NC -
120 x 300	067967B	NC -
150 x 200	067968B	NC -
160 x 220	067969B	NC -
160 x 330	067953B	NC -
150 x 350	067970B	NC -
210 x 420	067971B	NC -
210 x 280	067972B	NC -
210 x 350	067951B	NC -
220 x 420	067974B	NC -
280 x 350	067954B	NC -
270 x 430	067975B	NC -
270 x 450	067976B	NC -
320 x 520	067977B	NC -
420 x 500	067955B	NC -
420 x 600	067956B	NC -

- 6 indicateurs/sachet (répartis sur les 3 côtés)



Gaines plates pelables

Largeur gaine (mm)	Référence	CHF le rouleau de 50 m
50	161536B	NC -
75	161537B	NC -
90	161538B	NC -
100	161539B	NC -
120	161540B	NC -
210	161524D	NC -
270	161527D	NC -
320	161534B	NC -
400	161535B	NC -

- Indicateurs de chaque côté du rouleau
- Rouleau de 50 m



Sachets et gaines de stérilisation ULTRA®

- 1 face poreuse non tissée «ULTRA» 90 g/m² et 1 face transparente pour la visualisation du contenu
- Haute résistance aux forces mécaniques et à la perforation
- Pelables sans déchirure
- Sans défibrillation, sans émission de particules
- Adaptés à la stérilisation par autoclavage
- Conformés aux normes NF EN ISO 11607-1 et EN 868-5

Gaines à plat

Référence	Largeur (mm)	Longueur (m)	Unités/carton	CHF/carton
095125	120	70	2	NC -
095126	160	70	2	NC -
095129	320	70	1	NC -
095134	580	70	1	NC -



Sachets à plat

Référence	Dimensions (mm)	Unités/carton	CHF/carton
095117	120 X 400	1000	NC -
005948	160 X 300	1200	NC -
095121	320 X 500	500	NC -
095122	280 X 450	500	NC -

Sachets et gaines de stérilisation en papier/plastique transparent

- Conformes à la norme EN ISO 11607 et DIN 868-5
- Papier 70 g/m² imperméable aux micro-organismes mais perméable à l'air
- Film 12/40 PET/PP bleu

- Pour la stérilisation à la vapeur et aux gaz
- 3 indicateurs imprimés hors de la zone de remplissage : vapeur, oxyde d'éthylène, formaldéhyde

Sachets à soufflet



Réf.	Dim. l x L x p (cm)	Unités/carton	CHF/carton
019622	10 x 30 x 5	2000	NC -
019623	10 x 40 x 5	2000	NC -
019624	15 x 28 x 5	1000	NC -
019625	15 x 40 x 5	1000	NC -
019626	20 x 40 x 5	1000	NC -
019627	20 x 48 x 5	500	NC -
019628	25 x 48 x 6,5	500	NC -
019629	30 x 61 x 6,5	500	NC -
019630	41 x 61 x 6,5	500	NC -

Gainies à plat ou à soufflets



Gainies à plat (rouleau 200 m)

Réf.	Largeur (cm)	Unités/carton	CHF/carton
019631	5	6	NC -
019632	7,5	4	NC -
019633	10	3	NC -
019634	12,5	2	NC -
019635	15	2	NC -
019636	20	2	NC -
019637	25	2	NC -
019638	30	1	NC -
019639	38	1	NC -
019640	42	1	NC -

Gainies à soufflets (rouleau 100 m)

Réf.	Dim. l x p (cm)	Unités/carton	CHF/carton
019641	7,5 x 2,5	4	NC -
019642	10 x 5	3	NC -
019643	15 x 5	2	NC -
019644	20 x 5	2	NC -
019645	25 x 6,5	2	NC -
019646	30 x 6,5	1	NC -
019647	38 x 8	1	NC -

Sachets et gaines en non-tissé plastique transparent



- Conformes à la norme EN ISO 11607 et DIN 868-5
- En non-tissé 60 g/m² et film plastique : souplesse du non-tissé avec une haute perméabilité à l'air et à la vapeur permet le traitement de grands volumes
- Pour la stérilisation à la vapeur et aux gaz
- 3 indicateurs imprimés hors de la zone de remplissage : vapeur, oxyde d'éthylène, formaldéhyde

Référence	Type	Dimensions l x L	Unités/carton	CHF/carton
019648	Sachet plat	27 x 36 cm	500	NC -
019649	Sachet plat	32 x 45 cm	500	NC -
019650	Sachet plat	40 x 52 cm	250	NC -
019651	Sachet plat	50 x 60 cm	250	NC -
019652	Sachet plat	57 x 72 cm	250	NC -
019653	Gaine plate	20 cm x 100 m	2	NC -
019654	Gaine plate	42 cm x 100 m	1	NC -

Sachets plats



Réf.	Dim. l x L (cm)	Unités/carton	CHF/carton
019580	5,5 x 20	2000	NC -
019581	5,5 x 25	2000	NC -
019582	7,5 x 15	2000	NC -
019583	7,5 x 20	2000	NC -
019584	7,5 x 25	2000	NC -
019585	7,5 x 30	2000	NC -
019586	10 x 15	2000	NC -
019587	10 x 20	2000	NC -
019588	10 x 25	2000	NC -
019589	10 x 30	2000	NC -

Réf.	Dim. l x L (cm)	Unités/carton	CHF/carton
019606	21 x 33	1000	NC -
019607	22 x 30	1000	NC -
019608	22 x 35	1000	NC -
019609	22 x 42	1000	NC -
019610	25 x 38	1000	NC -
019611	25 x 40	1000	NC -
019612	25 x 42	1000	NC -
019613	25 x 48	500	NC -
019614	27 x 45	500	NC -
019615	30 x 42	500	NC -
019616	30 x 57	500	NC -
019617	32 x 50	500	NC -
019618	36 x 58	500	NC -
019619	38 x 50	500	NC -
019620	42 x 50	500	NC -
019621	42 x 61	500	NC -
019590	10 x 36	1000	NC -
019591	10 x 40	1000	NC -
019592	10 x 52	1000	NC -
019593	12,5 x 25	2000	NC -
019594	12,5 x 30	2000	NC -
019595	12,5 x 40	1000	NC -
019596	12,5 x 52	1000	NC -
019597	15 x 20	1000	NC -
019598	15 x 27	1000	NC -
019599	15 x 30	1000	NC -
019600	15 x 38	1000	NC -
019601	15 x 61	1000	NC -
019602	16 x 22	1000	NC -
019603	20 x 27	1000	NC -
019604	20 x 40	1000	NC -
019605	20 x 61	1000	NC -

Sachets et gaines en Tyvek® plastique transparent



- Conformes aux normes EN ISO 11607 et DIN 868-9
- En Tyvek® 1073B de 75 g/m²
- Pour les instruments sensibles à la chaleur
- Stérilisation plasma, oxyde d'éthylène, irradiation
- 2 indicateurs imprimés hors de la zone de remplissage : plasma, oxyde d'éthylène
- Absorption de l'oxyde d'éthylène très limitée, peu de gaz résiduels
- Excellente barrière contre les micro-organismes et l'humidité
- Thermosoudable entre 115 et 135 °C

Référence	Type	Dimensions l x L	Unités/carton	CHF/carton
019655	Sachet plat	7,5 x 20 cm	1000	NC -
019656	Sachet plat	10 x 27 cm	500	NC -
019657	Sachet plat	15 x 30 cm	500	NC -
019658	Sachet plat	20 x 40 cm	500	NC -
019659	Sachet plat	25 x 48 cm	500	NC -
019660	Gaine plate	7,5 cm x 100 m	2	NC -
019661	Gaine plate	10 cm x 100 m	2	NC -
019662	Gaine plate	15 cm x 100 m	1	NC -
019663	Gaine plate	20 cm x 100 m	1	NC -
019664	Gaine plate	25 cm x 100 m	1	NC -
019665	Gaine plate	30 cm x 100 m	1	NC -
019666	Gaine plate	38 cm x 100 m	1	NC -
019667	Gaine plate	50 cm x 100 m	1	NC -

Sachets et gaines pour stérilisation

Sachets à plat (fermeture soudure)

Référence	L x l (mm)	Unité d'emb.	CHF
005909	120 x 200	100	NC -
005929	250 x 400	100	NC -
005945	420 x 650	100	NC -

Sachets à soufflet (fermeture soudure)

095012B	100 x 300 x 40	100	NC -
095013B	160 x 360 x 45	100	NC -
095015B	320 x 500 x 60	100	NC -
095016B	420 x 600 x 90	100	NC -

Sachets à plat (fermeture auto-adhésive)

095017	70 x 230	100	NC -
095018	90 x 230	100	NC -
095116	130 x 356	100	NC -
095021	200 x 330	100	NC -
095022	300 x 390	100	NC -

WEB



D'autres dimensions disponibles sur www.milian.com

Gaines à plat (fermeture soudure)

Référence	Largeur (mm)	CHF le rouleau de 200 m
095023B	50	NC -
095024B	80	NC -
095027B	220	NC -
095028B	285	NC -
095029B	320	NC -

Gaines et sachets à plat



Pour autoclave et oxyde d'éthylène.

Sachets et gaines pour le conditionnement de dispositifs, compatibles avec les procédés de stérilisation à la vapeur d'eau et au gaz oxyde d'éthylène.

- > 1 face papier 60 g/m², 1 face plastique PET/PP transparente
- > Témoin de stérilisation vapeur et gaz OE
- > Fermeture par soudure ou auto-adhésive
- > Sachets et gaines à plat (simple) ou à soufflet (augmente la capacité du sachet)
- > Sachets et gaines sont pelables à l'ouverture

Gaines et sachets à soufflet



Gaines à soufflet (fermeture soudure)

Référence	L x l (mm)	Longueur du rouleau (m)	CHF le rouleau
095109	75 x 30	100	NC -
095110	100 x 40	100	NC -
095111	150 x 50	100	NC -
095112	200 x 50	100	NC -
095113	250 x 60	100	NC -
095114	300 x 60	100	NC -
095115	380 x 80	100	NC -
095037	420 x 90	66	NC -

Sachets et gaines de stérilisation Quattro Premium

- > Pour la stérilisation vapeur, oxyde d'éthylène ; avec indicateurs de stérilisation de classe 4
- > En papier (60 g/m²) et film polypropylène et polyéthylène (50 µm)
- > Résistants à la perforation, film multi-couches épaisses en polypropylène et en polyéthylène
- > Film transparent bleuté facilitant la visualisation du contenu et l'identification des déchirures ou perforations
- > Ouverture propre de la soudure pour l'extraction aseptique du contenu

NOUVEAU

Sachets de stérilisation plats auto-adhésifs

Référence	Dimensions (mm)	CHF la boîte de 200
475315A	70 x 229	NC -
475316A	89 x 133	NC -
475317A	89 x 229	NC -
475318A	57 x 102	NC -
475319A	133 x 254	NC -
475320A	191 x 330	NC -
475321A	254 x 356	NC -
475322A	305 x 432	NC -

Gaines de stérilisation plates

Référence	Dimensions (mm)	CHF le rouleau de 200
475328A	50	NC -
475329A	75	NC -
475330A	100	NC -
475331A	150	NC -



Feuilles de stérilisation

► Conformes ISO 11607, EN 868, CE

► Pour l'emballage des pièces à stériliser, des plus légères aux plus exigeantes

Feuilles de stérilisation en papier crêpé

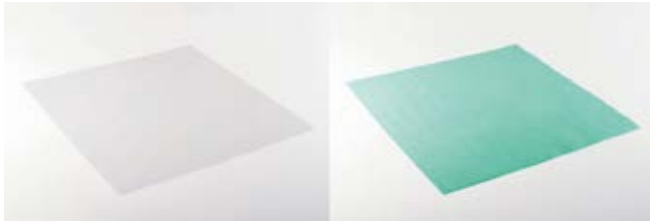

- Le papier d'entrée de gamme pour l'emballage de kits et instruments légers
- 100 % papier à base de cellulose, de qualité médicale
- Papier crêpé «sensitive» plus souple et plus flexible

Blanc	Vert	Dim. L x l (cm)	Unités/carton	CHF/carton
Papier crêpé standard				
019500	019508B	40 x 40	500 / 1500	NC -
019501B	019509B	50 x 50	750	NC -
019502B	019510B	60 x 60	750	NC -
019503B	019511B	75 x 75	350	NC -
019504	019512	80 x 80	250	NC -
019505	019513	90 x 90	250	NC -
019506	019514	100 x 100	250	NC -
019507	019515	120 x 120	125	NC -
Papier crêpé «sensitive»				
019517	019522	75 x 75	250	NC -
019518	019523	90 x 90	250	NC -
019519	019524	100 x 100	250	NC -

Interfoliage

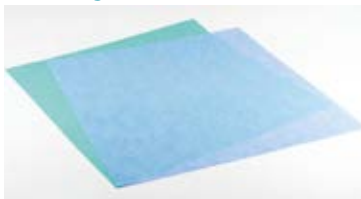

- Les feuilles en interfoliage (alternance de deux couleurs) permettent de détecter plus facilement les dommages sur du double emballage
- Utiliser le non-tissé vert en emballage intérieur

Référence	Dim. L x l (cm)	Unités/carton	CHF/carton
Non-tissé bleu/vert 52 g/m²			
019544	75 x 75	200	NC -
019545	90 x 90	200	NC -
019546	100 x 100	200	NC -
019547	120 x 120	100	NC -
019548	120 x 140	100	NC -
SMMS 43 g/m² et non-tissé vert 57 g/m²			
019573	75 x 75	200	NC -
019574	100 x 100	200	NC -
019575	120 x 120	120	NC -
019576	140 x 140	120	NC -
SMMS 60 g/m² et non-tissé vert 67 g/m²			
019577	100 x 100	160	NC -
019578	120 x 120	120	NC -
019579	140 x 140	80	NC -

Feuilles de stérilisation en non-tissé 52 g/m²

► Pour l'emballage des paniers à instruments et des textiles

Bleu	Vert	Dim. L x l (cm)	Unités/carton	CHF/carton
019526	019537	50 x 50	500	NC -
019527	019538	60 x 60	500	NC -
019528	019539	75 x 75	200	NC -
019529	019540	90 x 90	200	NC -
019530	019541	100 x 100	200	NC -
019531	-	100 x 140	100	NC -
019532	019542	120 x 120	100	NC -
019533	-	120 x 140	100	NC -
-	019543	130 x 130	100	NC -
019534	-	130 x 150	100	NC -
019535	-	140 x 140	100	NC -
019536	-	150 x 190	100	NC -

Feuilles de stérilisation en non-tissé 59 g/m²

► Recommandées pour l'emballage intérieur de pièces lourdes

► En mélange de cellulose avec fibres de polyester : bonne résistance et bon drapé

Bleu	Dim. L x l (cm)	Unités/carton	CHF/carton
019549	60 x 60	500	NC -
019550	75 x 75	200	NC -
019551	90 x 90	200	NC -
019552	100 x 100	200	NC -
019553	120 x 120	100	NC -
019554	140 x 140	100	NC -

Feuilles de stérilisation en non-tissé polypropylène SMMS 37 g/m² ou 60 g/m²



- Fibres de polypropylène en 4 couches : 2 couches extérieures «filées fondues» (flexibilité) et deux couches intérieures «filées soufflées» (barrière contre les micro-organismes)
- Offrent une bonne résistance à la déchirure

Bleu	Dim. L x l (cm)	Unités/carton	CHF/carton
37 g/m²			
019555	75 x 75	200	NC -
019556	90 x 90	200	NC -
019557	100 x 100	200	NC -
019558	120 x 120	120	NC -
019559	120 x 140	120	NC -
019560	140 x 140	120	NC -
019561	140 x 190	80	NC -
60 g/m²			
019570	100 x 100	104	NC -
019571	120 x 120	96	NC -
019572	140 x 140	80	NC -

Feuilles de stérilisation en non-tissé polypropylène SSMMS 43 g/m²

► En polypropylène non tissé 43 g/m²

► Pour l'emballage de produits médicaux plus lourds

► Favorisent l'absorption de l'humidité résiduelle après stérilisation

► Conformes à la norme DIN EN 13795 : champs chirurgicaux pour les «zones moins critiques»

► 1 face bleue, 1 face violette

Référence	Dim. L x l (cm)	Unités/carton	CHF/carton
019562	50 x 50	500	NC -
019563	75 x 75	200	NC -
019564	90 x 90	200	NC -
019565	100 x 100	200	NC -
019566	120 x 120	120	NC -
019567	120 x 140	120	NC -
019568	140 x 140	120	NC -
019569	150 x 190	48	NC -

Feuilles de papier à stériliser



➤ **Format 40 x 60 cm** ➤ **Livré par 500 feuilles**

➤ **Pour la stérilisation en chaleur sèche**

Référence	Désignation	CHF les 500
006950	Feuilles à stériliser	NC -

Papier sulfurisé



Papier en feuille de grande taille 65 cm x 1 mètre.
Pour la stérilisation et l'emballage d'objets de grand format.

Référence	Désignation	CHF les 500
094001	Papier sulfurisé 65 x 100 cm	NC -

Feuilles de stérilisation DEXTEX

Feuilles de stérilisation en non tissé. Pour le conditionnement de produits variés destinés à être stérilisés par l'oxyde d'éthylène ou par la vapeur. Deux modèles différents :

- DEXTEX 1 (bleu) 56 g/m², 64 % cellulose, 10 % fibres de polyester, 26 % de liant acrylique ;
- DEXTEX 2 (vert) 67 g/m², 64 % cellulose, 15 % fibres de polyester, 21 % de liant acrylique.

➤ **Empêchent la migration des micro-organismes**

➤ **Emballage hydrophobe**

➤ **Non tissé, non pelucheux**

Feuilles de stérilisation DEXTEX 1 en non tissé 56 g/m²

Référence	L x l (mm)	Unités/boîte	CHF/boîte
095049B	900 x 900 mm	200	NC -
095050	1000 x 1000 mm	200	NC -
095052	1370 x 1370 mm	100	NC -

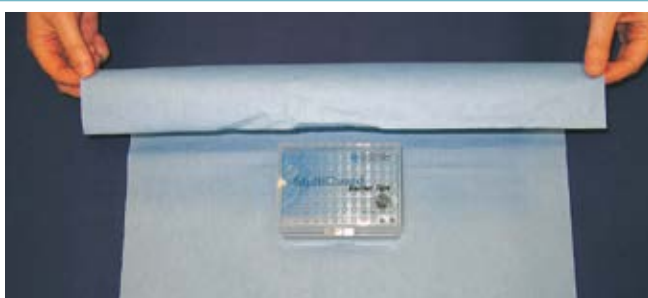

Feuilles de stérilisation DEXTEX 2 en non tissé 67 g/m²

Référence	L x l (mm)	Unités/boîte	CHF/boîte
095055	600 x 600 mm	500	NC -
095056	750 x 750 mm	250	NC -
095057	900 x 900 mm	250	NC -
095058	1000 x 1000 mm	200	NC -

Feuilles de stérilisation SENSITIVE

- **Solution économique**
- **En papier crêpé, 60 g/m²**
- **Haute résistance à l'eau**
- **Adaptés à la stérilisation par la vapeur ou l'oxyde d'éthylène**
- **Faciles à manipuler**
- **Bonne résistance mécanique à l'état sec ou humide**

Feuilles de stérilisation crêpées, coloris lilas

Référence	L x l (mm)	Unités/boîte	CHF/boîte
095100	500 x 500 mm	500	NC -
095076	1200 x 1200 mm	125	NC -



Feuilles de stérilisation crêpées, coloris vertes

Référence	L x l (mm)	Unités/boîte	CHF/boîte
095081	500 x 500 mm	500	NC -

Ruban indicateur d'autoclave



- Auto-adhésif
- Rouleau 19 mm x 50 m
- Pour stérilisation vapeur entre 121 °C et 134 °C
- Le ruban change de couleur lorsque la stérilisation est effectuée

Référence	Désignation	CHF
490009	Ruban indicateur d'autoclave	NC -

Ruban adhésif pour autoclave neutre

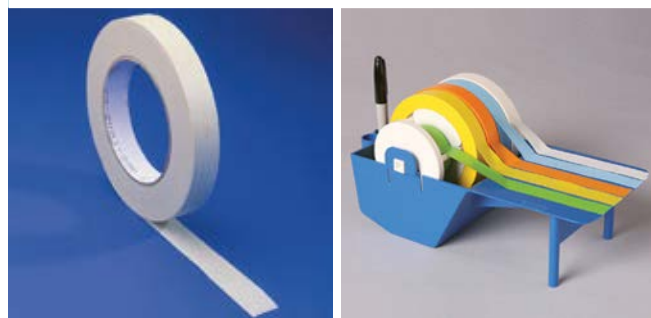

Ruban adhésif pour la fermeture des récipients ou l'emballage des produits destinés à l'autoclave. Ne comporte pas de témoin de stérilisation.

Référence	Désignation	CHF
150262	Rouleau de 18 mm x 50 m	NC -
150272	Rouleau de 24 mm x 50 m	NC -
150263	Rouleau de 48 mm x 50 m	NC -
086000	Portoir pour rouleau	NC -

Rubans indicateurs de stérilisation



Les rubans indicateurs adhésifs à poser sur les produits à stériliser permettent d'attester du passage en stérilisation. Des bandes de couleurs apparaissent en fin de stérilisation. 3 modèles de rubans indicateurs sont proposés : pour autoclave (chaleur humide), pour poupinel (chaleur sèche) et pour gaz (oxyde d'éthylène).

S'adaptent sur les distributeurs 086000 et 140265 (voir page 1311).

Réf.	Désignation	Dimensions	Unités/carton	CHF/carton
150260	Ruban indicateur pour autoclave	50 m x 19 mm	1	NC -
150261	Ruban indicateur pour poupinel	55 m x 19 mm	1	NC -
095038	Ruban indicateur oxyde d'éthylène	50 m x 19 mm	1	NC -
150267	Ruban indicateur pour autoclave 3M	55 m x 18 mm	1	NC -
150283	Ruban indicateur pour autoclave 3M	55 m x 24 mm	1	NC -

Steripoint® indicateur de stérilisation



- Très grande précision dans les temps de virage
- Reproductibilité constante
- Engagement qualitatif dû aux nombreux contrôles des temps de virage pendant la production
- Le virage du Steripoint® est inhibé par la présence d'un mélange vapeur/air ou gaz, ou lorsque l'un des paramètres du cycle est insuffisant
- Le virage du violet au vert de l'encre indique la conformité des conditions de temps, température et vapeur de la stérilisation lors des cycles de stérilisation

Référence	Coloris	Point de stérilisation	Unités/carton	CHF/carton
950171	Bleu	134 °C 3,5 min. - 121 °C 15 min.	250	NC -
950172	Rose	134 °C 5,3 min. - 121 °C 15 min.	250	NC -
950173	Orange	134 °C 7 min. - 121 °C 20 min.	250	NC -
950174	Vert	134 °C 18 min.	250	NC -

Indicateurs de stérilisation et de lavage



- Intégrateur non séquentiel
- Déclinaison selon les cycles d'autoclave :
 - TST SKC cycle court : 121 °C/15 min
 - TST 3702 cycle standard : 125 °C/20 min

Référence	Désignation	Unités/boîte	CHF/boîte
972446	Indicateur de stérilisation et de lavage TST SKC cycle court	200	NC -
972440	Indicateur de stérilisation et de lavage 3702 SKC cycle standard	200	NC -

Pack Bowie-Dick Browne pour autoclave



Paquet test prêt à l'emploi type Bowie-Dick pour stérilisateur à vapeur d'eau. Indicateur destiné à être utilisé dans des essais spécifiques au sens de la norme EN 867-1 classe B et 867-4 et de la norme ISO 11140 classe 2. Mode d'emploi : placer le test au centre de l'étagère supérieure et réaliser un cycle BD. Ouvrir le paquet et vérifier la feuille : le test réussi est bleu, une autre couleur indique un échec.

- **Virage colorimétrique : du jaune au bleu**
- **Dispositif médical marqué CE**
- **Usage unique**
- **L x l x h (mm) : 125 x 125 x 30**

Référence	Désignation	Tests/ paquet	CHF/ paquet
972455	Pack Bowie-Dick Browne pour autoclave	20 tests	NC -

Test de Bowie & Dick "Mini-Control Pack"

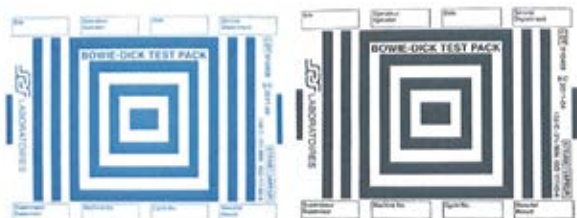

Test de pénétration de la vapeur "Mini-Control Pack".

- **Encre sans plomb**
- **Virage du bleu au noir**
- **Stabilité du virage sur plusieurs années**
- **Normes : EN ISO 11140-1 (classe 2) et EN ISO 11140-4**
- **Utilisable dans les grands stérilisateur ou les petits de type b (EN 13060)**
- **Feuilles de papier type buvard reproduisant les contraintes du test original de Bowie & Dick**
- **Conditions d'exposition minimum : 134 °C, vapeur saturée pendant 3 minutes 30 sec. ou 121 °C à vapeur saturée pendant 15 minutes**

Référence	Désignation	Tests/ paquet	CHF/ paquet
095040	Test Mini-control Pack	30 tests	NC -

Test de Bowie & Dick VISA



Pour aborder le test de pénétration de vapeur journalier. La feuille test est placée en «sandwich» à l'intérieur de 2 couches de laminé, reproduisant la contrainte de pénétration de vapeur selon EN 11140-4. La suppression du paquet de papier améliore les contraintes liées à l'élimination des déchets.

- **Encre sans plomb**
- **Couleur du virage du rose au vert**
- **Faible encombrement : facilite les conditions de stockage**
- **Reproductibilité et stabilité du virage après stérilisation (stable sur plusieurs années)**
- **Feuille test de type « buvard » placée entre deux couches de laminé : suppression du pack d'emballage papier**
- **Conditions d'exposition minimum : 134 °C à vapeur saturée pendant 3 minutes 30 sec., 121 °C à vapeur saturée pendant 15 minutes**
- **Normes : EN ISO 11140-1 (classe 2) et EN ISO 11140-4**

Référence	Désignation	Tests/ paquet	CHF/ paquet
095096	Test Bowie & Dick VISA	120 tests	NC -

Emulateur Prion 134-18 NS



L'émulateur Prion 134-18 NS est un indicateur multi-paramètres de classe 6 (température, temps et vapeur saturée). Il s'utilise lors de la stérilisation vapeur, cycle Prion 134 °C / 18 minutes.

- **Emulateur non-séquentiel de classe 6**
- **Multi-paramètres (temps/température/contact de la vapeur)**
- **Conçu pour améliorer le seuil de détection d'éventuels dysfonctionnements**
- **Encre physio-chimique**
- **2 faces laminées afin d'éviter tout risque de migration**
- **Conformité à la norme EN ISO 11140-1**

Référence	Désignation	Unités/ boîte	CHF/ boîte
095089	Emulateur Prion 134-18 NS	250	NC -

Indicateurs de stérilisation aux rayons gamma

- **Étiquettes adhésives de diamètre 12,5 mm**
- **Conservation au frigidaire entre 5 et 10 °C**
- **Exposition > 10 kGy : changement de couleur de jaune à rouge**
- **Durée de vie de 24 mois**

Référence	Désignation	Étiquettes/ rouleau	CHF/ rouleau
071500	Étiquettes rondes indicateur stérilisation gamma	5000	NC -

Goupillons pour burettes et tubes



► Goupillons pour burettes : garnissage nylon

Réf.	Diamètre (mm)	Garnissage	Bout
069142A	4	Nylon 9/100°	Brut
069143A	4	Nylon 10/100°	Retourné
069146A	4	Nylon 10/100°	Brut
069141A	6	Nylon 10/100°	Brut
069140A	10	Soie	Retourné
069137A	12	Soie	Retourné
069138A	12	Soie	Droit Pinceau
069144A	15	Soie	Droit Pinceau
069130A	18	Soie	Retourné
069131A	18	Soie	Droit Pinceau
069132A	25	Soie	Retourné
069133A	25	Soie	Droit Pinceau
069127A	25	Nylon 20/100°	Droit Pinceau
069134A	30	Soie	Retourné
069136A	30	Nylon 30/100°	Retourné
069135A	30	Soie	Droit Pinceau
069129A	50	Soie	Droit Pinceau
069128A	50	Soie	Retourné

► Goupillons pour tubes : bout droit plastique

Réf.	Diamètre (mm)	Garnissage	Bout	Longueur brossante (mm)	Longueur totale (mm)	CHF
069142A	4	Nylon 9/100°	Brut	50	450	NC -
069143A	4	Nylon 10/100°	Retourné	60	480	NC -
069146A	4	Nylon 10/100°	Brut	40	250	NC -
069141A	6	Nylon 10/100°	Brut	50	450	NC -
069140A	10	Soie	Retourné	110	480	NC -
069137A	12	Soie	Retourné	80	270	NC -
069138A	12	Soie	Droit Pinceau	80	270	NC -
069144A	15	Soie	Droit Pinceau	80	270	NC -
069130A	18	Soie	Retourné	110	360	NC -
069131A	18	Soie	Droit Pinceau	110	360	NC -
069132A	25	Soie	Retourné	110	360	NC -
069133A	25	Soie	Droit Pinceau	110	360	NC -
069127A	25	Nylon 20/100°	Droit Pinceau	110	610	NC -
069134A	30	Soie	Retourné	110	360	NC -
069136A	30	Nylon 30/100°	Retourné	110	360	NC -
069135A	30	Soie	Droit Pinceau	110	360	NC -
069129A	50	Soie	Droit Pinceau	120	620	NC -
069128A	50	Soie	Retourné	90	440	NC -



Gamme de produits nettoyants ProCare Lab

Pour différentes applications et l'élimination des salissures dans les laveurs-désinfecteurs.

Produit	ProCare Lab 11 MA		ProCare Lab 11 AP		ProCare Lab 10 MA		ProCare Lab 10 AP		ProCare Lab 10 AT		ProCare Lab 10 AO		ProCare Lab 30 C		ProCare Lab 30 P	
	Domaine pH	Détergent moyennement alcalin		Détergent alcalin		Détergent alcalin		Détergent alcalin		Détergent alcalin		Détergent alcalin		Agent neutralisant acide à base d'acide citrique		Agent neutralisant acide à base d'acide phosphorique
Plage de pH	11,7 - 11,9		11,5 - 11,7		11,6 - 11,8		12,5 - 12,7		12,2 - 12,5		11,8 - 12,1		2,9 - 2,5		-	
Etat physique	Poudre		Poudre		Liquide		Liquide		Liquide		Liquide Poudre		Liquide		Liquide Poudre	
Propriétés	Actionanti-mousse, sans agents oxydants		Effet oxydant, sans phosphates		Sans tensioactifs, ni agents oxydants		Sans tensioactifs, ni phosphates, ni agents oxydants		Tensioactifs, sans phosphates, ni silicates, ni agents oxydants		Agents oxydants, sans tensioactifs		Sans tensioactifs, ni phosphates		Sans tensioactifs	
Composants	Phosphates, silicates, tensioactifs		Agent de blanchiment à base d'oxygène, tensioactifs		Hydroxyde alcalin, phosphates, silicates		Hydroxyde alcalin, polycarboxylates		Hydroxyde alcalin, polycarboxylates, tensioactifs		Agent de blanchiment à base de chlore, phosphates		Acide citrique		Acide phosphorique	
Types de salissure	Sang, protéines, résidus alimentaires		Impuretés organiques et anorganiques		Sang, protéine, résidus de terreau		Résidus tenaces et secs		Résidus tenaces comme les huiles, graisses, paraffines, résines, colorants organiques		Sang, protéines, reste de terre, résidus anorganiques, restes de culture cellulaires et tissulaires, composants radioactifs, algues		Résidus solubles dans l'acide		Calcaire et autres impuretés solubles dans l'acide	
Matériaux compatibles	Inox, verrerie de laboratoire, céramique, et plastiques (PE, PP, PVDF, PTFE)		Inox, verrerie de laboratoire, céramique, et plastiques (PE, PP, PVDF, PTFE)		Inox, verrerie de laboratoire, céramique, et plastiques (PE, PP, PVDF, PTFE)		Inox, verrerie de laboratoire, céramique, et plastiques (PE, PP, PVDF, PTFE)		Inox, verrerie de laboratoire, céramique, et plastiques (PE, PP, PVDF, PTFE)		Inox, verrerie de laboratoire, céramique, et plastiques (PE, PP, PVDF, PTFE)		Inox, verrerie de laboratoire, céramique, et plastiques (PE, PP, PVDF, PTFE), neutralisation d'aluminium non anodisé		Inox, verrerie de laboratoire, céramique, et plastiques (PE, PP, PVDF, PTFE)	
Matériaux non compatibles	Aluminium anodisé		Métaux légers, métaux non ferreux, aluminium, aluminium anodisé		Aluminium anodisé		Métaux légers, métaux non ferreux, aluminium, aluminium anodisé		Métaux légers, métaux non ferreux, aluminium, aluminium anodisé		Métaux légers, métaux non ferreux, aluminium anodisé, aluminium		Métaux légers, métaux non ferreux, surfaces en chrome et en nickel, aluminium anodisé, pré-lavage acide d'aluminium non anodisé		Métaux légers, métaux non ferreux, surfaces en chrome et en nickel, aluminium anodisé, aluminium	
Conditionnement	10 kg		10 kg		5 l 10 l		5 l 10 l		5 l 10 l		5 l 12 kg		5 l 10 l		5 l 12 kg	
Référence	933452		933453		933444 933445		933446 933447		933448 933449		933450 933451		933454 933455		933456 933457	
€HT	NC -		NC -		NC - NC -		NC - NC -		NC - NC -		NC - NC -		NC - NC -		NC - NC -	

Produit	ProCare Lab Universal 61
Etat physique	Sel régénérant, à grains grossiers
Application	Dépôt de calcaire et protection des charges
Conditionnement	6 kg
Référence	933458
€HT	NC -

Goupillons pour le nettoyage de tubes en verre



Réf.	Longueur (mm)	L x ø tête (mm)	CHF
020391	290	100 x 30	NC -
020392	360	120 x 50	NC -

Détergents et désinfectants Neodisher®



➤ Détergents alcalins en poudre

- Neodisher® A8 : détergent alcalin intensif à pouvoir nettoyant élevé pour la verrerie de laboratoire
- Neodisher® F : détergent intensif à pouvoir nettoyant élevé, bonne efficacité complexante et dispersante, sans phosphates, sans tensioactifs
- Neodisher® GK : détergent faiblement alcalin à action désinfectante spécialement pour des objets en verre avec des cultures cellulaires et tissulaires, sans tensioactifs
- Neodisher® LA : détergent intensif à forte efficacité émulsionnante, dispersante et non moussant, particulièrement approprié pour l'élimination de graisses, huiles et paraffines

➤ Détergents alcalins liquides

- Neodisher® FA : bon détergent émulsionnant et dispersant garantissant une grande protection du matériel, sans tensioactifs et sans agents oxydants
- Neodisher® FT : détergent sans tensioactifs spécialement pour le domaine de la microbiologie

➤ Neutralisants et détergents acides

- Neodisher® N : neutralisant et détergent acide à base d'acide phosphorique, neutralise en rajoutant au premier rinçage après utilisation d'un détergent alcalin, sans tensioactifs
- Neodisher® Z : neutralisant et détergent acide à base d'acides organiques, sans tensioactifs, sans phosphates et sans agents complexants contenant de l'azote. Particulièrement approprié comme neutralisant en rajoutant au premier rinçage après utilisation d'un détergent faiblement alcalin

➤ Produits additifs

- Neodisher® antimousse S : additif à base d'huile de silicone émulsionnée. Une petite dose suffit même à faible température pour éviter la mousse

➤ Désinfectant pour surfaces alimentaires

- Neoform K Plus : désinfection terminale après la phase de rinçage ou nettoyage et désinfection en une seule opération.

	Neodisher N		Neodisher Z		Neodisher A8		Neodisher F		Neodisher GK		Neodisher LA		Neodisher FA		Neodisher FT		Neodisher Antimousse S		Neoform K Plus	
Utilisation																				
- En autoclaveur	•	•	•	•	•	•	•	•	•	•	•	•	•	•	•	•				
- En manuel																			•	•
Fonction																				
- Lavage				•	•	•	•	•	•	•	•	•	•	•	•	•	•	•	•	•
- Neutralisation	•	•	•																	
Agents																				
- A.C.S.	-	-	-	-	-	-	Chlore	Chlore	-	Chlore	-	-	-	Chlore	Silicone	-	-	-	-	
- Alcalis caustiques							•	•	•	•	•	•	•	•	•	•	•	•	•	
- Sels d'alcalis							•	•	•	•	•	•	•	•	•	•	•	•	•	
- Agent complexants							•	•	•	•	•	•	•	•	•	•	•	•	•	
- Combinaisons phosphorique	•	•	•				•	•		•	•	•	•	•	•	•	•	•	•	
- Acide	•	•	•	•	•	•														
- Tensioactifs, agents émuls.											•					•				
Domaine pH	Acide	Acide	Acide	Acide	Acide	Acide	Alcalin	Alcalin	Alcalin	Alcalin	Alcalin	Alcalin	Alcalin	Alcalin	Alcalin	Alcalin	Neutre	-	-	
Etat physique	Liquide	Liquide	Liquide	Liquide	Liquide	Liquide	Poudre	Poudre	Poudre	Poudre	Poudre	Poudre	Liquide	Liquide	Liquide	Liquide	Liquide	Liquide	Liquide	
Conditionnement	Flacon	Bidon	Bidon	Bidon	Bidon	Bidon	Seau	Flacon	Seau	Seau	Seau	Seau	Bidon	Bidon	Bidon	Flacon	Bidon	Bidon	Bidon	
Poids	1 l	5 l	12 kg	5 l	10 l	20 l	10 kg	1 kg	3 kg	10 kg	3 kg	5 l	10 l	12 kg	1 l	5 l	10 l			
Référence	148606	148600	148601	148602	148603	148615	148616	148607	148619	148620	148621	148622	148623	148625	148627	148629B	148630B			
CHF	NC-	NC-	NC-	NC-	NC-	NC-	NC-	NC-	NC-	NC-	NC-	NC-	NC-	NC-	NC-	NC-	NC-	NC-	NC-	

Détergents et nettoyeurs RBS

Gamme de produits nettoyants pour utilisations diverses.

- Disponibles à différents domaine de pH
- Détergents liquides pour nettoyage manuel, ultrason, ou trempage
- T 141 : nettoyant détergent polyvalent alcalin
- T 105 : détergent alcalin
- T 115 : détergent alcalin sans phosphate
- T 120 : détergent alcalin sans phosphate, sans chlorure
- T 230 : détergent neutre
- T 305 : détergent acide à base d'acide phosphorique
- T 310 : détergent acide sans acide phosphorique
- T 342 : nettoyant désoxydant à base d'acide nitrique
- Détergents liquides pour machine à laver automatique
- 50 : détergent Alcalin
- A 260 : détergent Neutre
- B 136 : détergent Acide à base d'acide phosphorique
- Proposés avec ou sans phosphate
- Détergents en poudre pour machine à laver automatique
- SOLID : détergent alcalin
- SOLID pF : détergent alcalin sans phosphate
- Neutralisants acides pour machine à laver automatique
- A 375 : Neutralisant acide sans phosphate
- NA 2 : Neutralisant acide à base d'acide phosphorique
- A utiliser conjointement avec les détergents alcalins
- Agent de nettoyage et de décontamination radioactive
- IND 470 : nettoie et décontamine, sans halogène



711666

711669

711670

711687

	T 105	T 115	T 120	T 230	T 305	T 310	T 141	T 342	50	A 260	B 136	SOLID	A 375	NA 2	IND 470
--	-------	-------	-------	-------	-------	-------	-------	-------	----	-------	-------	-------	-------	------	---------

Utilisation

Machine automatique									•	•	•	•	•	•	
Manuelle ou par trempage	•	•	•	•	•	•	•	•							•
Pour bain à ultrason	•	•	•	•	•	•	•	•							

Application

Verrerie	•	•	•				•	•	•			•	•	•	
Inox, plastique, porcelaine	•	•	•				•	•	•				•	•	
Matériaux sensibles (Al, Zn, et alliages)				•			•	•		•					
Détartrant, désoxydant Idéal pour cages d'animaux					•	•		•			•				
Neutralisant acide													•	•	
Décontamination radioactive															•

Etat physique

Liquide	•	•	•	•	•	•	•	•	•	•	•		•	•	•
Poudre												•			
pH	Alcalin	Alcalin	Alcalin	Neutre	Acide	Acide	Alcalin	Acide	Alcalin	Neutre	Acide	Alcalin	Acide	Acide	Alcalin

Composition

Sans phosphate		•	•			•							•		
Sans chlorure			•												
A base d'acide phosphorique					•						•			•	
Conditionnement	4 x 5 l	4 x 5 l	4 x 5 l	4 x 5 l	4 x 5 l	4 x 5 l	4 x 5 l	4 x 5 l	4 x 5 l	4 x 5 l	4 x 5 l	2x4,5 kg	4 x 5 l	4 x 5 l	4 x 5 l
Référence	711668	711666	711669	711670	711671	711672	711688	711689	711673	711686	711676	711687	711679	711680	711681
CHF	NC -	NC -	NC -	NC -	NC -	NC -	NC -	NC -	NC -	NC -	NC -	NC -	NC -	NC -	NC -
Conditionnement	5 l	-	5 l	5 l	5 l	5 l	5 l	5 l	5 l	5 l	5 l	4,5 kg	5 l	5 l	5 l
Référence	711668A	-	711669A	711670A	711671A	711672A	711688A	711689A	711673A	711686A	711676A	711687A	711679A	711680A	711681A
CHF	NC -	-	NC -	NC -	NC -	NC -	NC -	NC -	NC -	NC -	NC -	NC -	NC -	NC -	NC -

Détergents désinfectants Franklab

	TFD 4	TFD 4 PF	TFD Neutre	TFD 7	TFD 7 PF	TFD 14	TFD 14 PF	Neutrax PF	Phosphax	NA 6	TFD Poudre
Type	Détergent dégraissant moussant			Détergent dégraissant alcalin pour autolaveurs				Agent de rinçage acide pour autolaveurs	Neutralisant acide pour autolaveurs et rénovation des instruments chirurgicaux	Détergent détartrant pour le nettoyage des cages d'animaux	Détergent alcalin en poudre pour autolaveurs
Utilisation											
Autolaveurs				x	x	x	x	x	x	x	x
Manuelle ou trempage	x	x	x						x	x	x
Bain à ultrasons	x	x	x						x		
Propriétés											
Désinfectant											
Décontaminant radioactive	x	x	x	x	x	x	x				x
Application											
Verrerie	x	x	x	x	x	x	x	x			x
Inox, plastique, porcelaine	x	x	x	x	x	x	x	x			x
Matériaux sensibles			x	x	x			x	x	x	
Cages pour animaux									x	x	
Neutralisant								x	x		
Type	Liquide	Liquide	Liquide	Liquide	Liquide	Liquide	Liquide	Liquide	Liquide	Liquide	Poudre
pH	Alcalin	Alcalin	Neutre	Alcalin	Alcalin	Alcalin	Acide	Acide	Acide	Acide	Alcalin
Composition											
Sans phosphates		x			x		x	x			x
Sans chlorure	x	x	x	x	x	x	x	x	x		x
A base d'acide phosphorique									x	x	
Référence	711590	711552	711526B	711592	711593	711542B	711557	711540B	711594	711565	711173
Conditionnement	4 x 5 l	4 x 5 l	4 x 5 l	4 x 5 l	4 x 5 l	4 x 5 l	4 x 5 l	4 x 5 l	4 x 5 l	4 x 5 l	4 x 5 kg
CHF	NC -	NC -	NC -	NC -	NC -	NC -	NC -	NC -	NC -	NC -	NC -
Référence	711169B	711552A	711526A	711170B	711549	711542A	711557A	711540A	711528B	711565A	711173A
Conditionnement	1 x 5 l	1 x 5 l	1 x 5 l	1 x 5 l	1 x 5 l	1 x 5 l	1 x 5 l	1 x 5 l	1 x 5 l	1 x 5 l	1 x 5 kg
CHF	NC -	NC -	NC -	NC -	NC -	NC -	NC -	NC -	NC -	NC -	NC -
Référence				711253	711555	711527	711558	711172	711563	711595	-
Conditionnement				2 x 10 l	2 x 10 l	2 x 10 l	2 x 10 l	2 x 10 l	2 x 10 l	2 x 10 l	-
CHF				NC -	NC -	NC -	NC -	NC -	NC -	NC -	-
Référence				711253A	711555A	711527A	711558A	711172A	711563A	711174	-
Conditionnement				1 x 10 l	1 x 10 l	1 x 10 l	1 x 10 l	1 x 10 l	1 x 10 l	1 x 10 l	-
CHF				NC -	NC -	NC -	NC -	NC -	NC -	NC -	-

Neutralisant Anios RN



Rinçant et neutralisant machine. Neutralisation des résidus alcalins provenant des agents détergents et de l'eau lors du cycle de lavage en machine automatique des dispositifs et instruments médico-chirurgicaux.

- Adapté aux cycles court de lavage des cuves
- Effet complexant des minéraux
- Traçable par conductimétrie (1,77 mS/cm)
- Formulé à base d'acide phosphorique (pH 2,5)
- Mode d'emploi : dilution entre 0,1 et 0,5 % (1 à 5 ml/l) ; rinçage à l'eau en fin de cycle

Référence	Désignation	CHF
059941A	ANIOS RN - Bidon 5 l	NC -
059942	ANIOS RN - Bidon 10 l	NC -

Détergent spécifique pour la verrerie Lancer LLL



- Utilisable en lavage machine jusqu'à 95 °C
- Applicable à tout type de verrerie : laboratoire, alimentaire, biberonnerie
- A base d'hydroxyde de sodium, non agressif pour l'environnement en utilisation normale
- En bidon de 10 litres
- **NOUVELLE FORMULATION :**
- Sans phosphate
- Non toxique

Référence	Désignation	CHF
331700B	Détergent liquide LLL 10 litres	NC -

Broxal® classic sel régénérant



- Sel compacté pour l'adoucissement de l'eau des lave-vaisselles
- Convient à tout type de lave-vaisselle

Référence	Désignation	CHF
155006	Sel régénérant Broxal gros pour la vaisselle 2 kg	NC -

Sel régénérant pour machines à laver automatiques



Adoucit l'eau utilisée lors du lavage, permettant un nettoyage sans trace.

- Chlorure de sodium
- Présenté en granulés blancs d'odeur neutre

Réf.	Désignation	CHF.
711667	Sel régénérant, seau 5 l	NC -

Neutralisant liquide Lancer NLL



- Solution de rinçage spécifique pour la verrerie, permet l'obtention du pH neutre après lavage
- Applicable à tout type de verrerie : laboratoire, alimentaire, biberonnerie
- A base d'acide acétique, non agressif pour l'environnement en utilisation normale
- En bidon de 10 litres

Référence	Désignation	CHF
331701	Neutralisant liquide NLL 10 litres	NC -

Sel régénérant Lancer



Sel blanc de très haute pureté, sans insolubles risquant de bloquer l'adoucisseur. Le conditionnement au kilo correspond exactement à la quantité nécessaire pour remplir le pot à sel (évitant ainsi les dosages aléatoires). L'emballage à l'unité permet de conserver sa granulométrie afin de faciliter sa dissolution lors d'un cycle (sans risque d'agglomération).

- Permet une manipulation plus aisée (poignée incorporée, plus facile à stocker) et la réduction des emballages (norme ISO 14001)

Référence	Désignation	CHF
331705B	Sel régénérant - les 2 kg	NC -

Sel régénérant NEOSEL



Chlorure de sodium de recristallisation obtenu par évaporation sous vide et compressé mécaniquement. Spécialement élaboré afin d'obtenir une saumure de très haute pureté.

Réf.	Désignation	CHF.
148608	Sel régénérant NEOSEL - seau de 5 kg	NC -

Solutions de nettoyage Tickopur et Stammopur

- Augmentent la cavitation
- Nettoient de manière intense sans composés chlorés
- S'utilisent à froid ou à chaud

VIDEO



Saisissez la référence sur
MILIAN.COM
pour voir la vidéo produit



Gamme	Tickopur					
Désignation	TR 3	R 27	R 30	R 33	RW 77	J 80 U
Détergent	Spécial	Spécial	Neutre	Universel	Ammoniacal	Anti-oxydant / Anti-corrosion
Type	Concentré	Concentré	Concentré	Concentré	Concentré	Prêt à l'emploi
Propriétés	Acide faible, pH 3 à 1%	Acide, pH 1,9 à 1%	Neutre, pH 7	Alcalin, pH 9,9 à 1%	Alcalin, pH 9,9 à 1%	Acide, pH 2
Dosage	1 à 5 %	1 à 5 %	1 à 5 %	1 à 5 %	5 à 10 %	
Remarques	A base d'acide nitrique, sans phosphate	Bactéricide, algicide, fongicide	-	-	-	Utilisation dans des béciers en verre / plastique
Recommandées pour les matériaux suivants	Acier, acier inoxydable Métaux non ferreux Métaux précieux ou légers Verre Plastiques	Acier, métaux Verre Céramique Plastiques	Acier Métaux non ferreux Aluminium Verre Caoutchouc Composés optiques, tamis	Métaux Verre Céramique Plastiques Caoutchouc	Acier, acier inoxydable Métaux non ferreux Verre Composés optiques, tamis Plastiques	Métaux non ferreux Aluminium Cuivre Optiques de microscope électronique Plastiques
Éliminent	Résidus de minéraux Corrosion Graisse Huile Cires Pigments Résidus de broyage et de polissage	Rouille Tartre Résidus de minéraux Silicates Phosphates Ciment Traces d'urine	Graisse Huile Poussière Protéines Cires Films silicone	Graisse Huile Résidus d'encre Protéines Cires Films silicone	Graisse Huile Cires Films silicone Lubrifiants Résidus de broyage et de polissage	Couches d'oxide Couches de sulfite
Réf. - 1 litre	780143	780146	780149	780152	780155	780158
CHF	NC -	NC -	NC -	NC -	NC -	NC -
Réf. - 2 litres	780144	780147	780150	780153	780156	780159
CHF	NC -	NC -	NC -	NC -	NC -	NC -
Réf. - 5 litres	780145	780148	780151	780154	780157	780160
CHF	NC -	NC -	NC -	NC -	NC -	NC -
Réf. - 25 litres	-	-	-	-	-	-
CHF	-	-	-	-	-	-

Détergents 7X

- Adaptés à l'entretien du matériel destiné à la culture cellulaire
- Non toxiques
- Utilisables en toute sécurité pour les nettoyages les plus délicats
- Conviennent à une utilisation en machine et en bains à ultrasons



Détergent L-900 pour plastiques

Détergent liquide pour le nettoyage des plastiques à pH neutre.
S'utilise à une concentration de 5 %.



Référence	Désignation	Bidon de	Unités/carton	CHF/carton
150115	Détergent 7X	3,8 litres	4	NC -
150117	Détergent 7X O-Matic	4 litres	4	NC -

Référence	Désignation	CHF
029301	Détergent liquide L-900 (bidon de 4 litres)	NC -

Détergent Aquet



- Sans phosphates
- PH neutre
- Pour les surfaces en verre, en plastique
- Non ionique
- Biodégradable
- A utiliser dilué à 1 %

Référence	Désignation	CHF
o88831	Détergent Aquet 20 poches x 20 ml	NC -
o85935	Détergent Aquet 4 litres	NC -

Nettoyant dégraissant concentré Saniris



- Concentré moussant toutes surfaces
- Dégraisse et détruit les mauvaises odeurs de façon durable
- Sans dérivés phénoliques, sans colorants, sans métaux lourds, sans phosphates
- Formules aux huiles essentielles ou parfum neutre



Parfum	Flacon 1 l	Bidon 5 l
Garrigue (thym, romarin, menthe, eucalyptus)	005641A	005642A
Lavande (lavande, bergamote, citron)	005644A	005645A
CHF	NC -	NC -
Parfum neutre	005647A	005648A
CHF	NC -	NC -

Détergent dégraissant/décontaminant radioactivité moussant TFD4



- Liquide translucide inodore
- Solution alcaline (pH à 3 % = 11,8 ; pH à 10% = 12,5 ; pH pur = 13,5 ; densité = 1,08)
- Composition : agents tensioactifs anioniques et non ioniques, agents séquestrants, agents stabilisants
- Propriétés : détergent, dégraissant bactéricide, décontaminant de la radioactivité moussant, également pour les bains à ultra sons

➤ Mode d'emploi :

- Action immédiate : verser TFD4 sur la surface à nettoyer. Laisser agir quelques instants et frotter. Rincer.
- Action rapide : diluer TFD4 (de 3 à 5 %) dans de l'eau chaude à environ 50 °C.
- Tremper le matériel pendant une heure. Brosser si nécessaire. Rincer abondamment à l'eau.
- Action normale : préparer une solution de TFD4 de 0,5 à 3 % avec de l'eau chaude.
- Immerger le matériel de 4 à 12 h. Rincer abondamment.

Référence	Désignation	CHF
711169B	Détergent / décontaminant radioactivité TFD4 5 litres	NC -

Détergent LIPSOL



➤ Mode d'emploi

- Solution diluée de 2 à 5 %
- Tremper les instruments entre 2 et 24 heures
- Bien rincer à l'eau avec un rinçage final à l'eau distillée
- Non recommandé pour les machines à laver



Voir autres décontaminants radioactivité page 1343

Agent de nettoyage concentré pour applications de laboratoire et industrielles.

- Non corrosif, non irritant
- Sans phosphate et sans enzyme, entièrement biodégradable
- Efficace comme agent de décontamination radioactive
- Entièrement éliminé par rinçage
- Livré dans un carton robuste aux normes UN
- Bouchon inviolable
- Classification selon les dernières normes des CHIP (chemical regulations and categories chemical for handling and transport)

Référence	Désignation	CHF
090844	Détergent LIPSOL - bidon de 5 litres	NC -

Aniosyme X3 - détergent pré-désinfectant de l'instrumentation



- Nettoyage renforcé et pré-désinfection de l'instrumentation
- Détergent ultra haute performance, pouvoir nettoyant dégraissant
- Liquide limpide bleu
- Efficacité anti-microbienne optimisée dès 5 minutes
- Nettoyage en bac à ultra-sons
- Ramassage de l'instrumentation souillée
- Complexe tri-enzymatique combiné à un tensioactif non ionique nouvelle génération
- pH neutre : compatible avec les alliages d'aluminium (pH du produit pur : environ 8)
- Formulé sans chlorure : effet anticorrosif vis-à-vis des matériaux

➤ Mode d'emploi

- Diluer à 0,5%, soit verser une dose de 25 ml pour 5 litres d'eau froide ou tiède
- Immerger complètement le dispositif (temps de trempage conseillé : 5 min)
- Brosser si nécessaire
- Rincer soigneusement à l'eau du réseau (de bonne qualité microbiologique)
- Essuyer avec un champ propre

Référence	25 doses de 25 ml	200 doses de 25 ml	Flacon doseur de 1 litre	12 flacons doseur de 1 litre	Bidon de 5 litres	4 bidons de 5 litres
CHF	059918A NC -	059918 NC -	059919A NC -	059919 NC -	059920A NC -	059920 NC -

Anios'Clean Excel D - nettoyant pré-désinfectant des instruments

➤ Non corrosif, compatible avec un large panel de matériaux

➤ Large spectre antimicrobien

➤ pH pur : 7 : formulation efficace en eau douce et en eau dure

➤ Peut être utilisé en bac à ultra sons

➤ Parfum citron

➤ Mode d'emploi

- A diluer à 0,5 % : soit une dose de 25 ml dans 5 litres d'eau froide ou tiède du réseau
- Temps de trempage conseillé : 15 min.
- Rincer soigneusement à l'eau de réseau
- Essuyer avec un champ propre



	200 doses de 25 ml	12 flacons de 1 litre	Flacon de 1 litre	4 bidons de 5 litres avec une pompe
Référence	059851	059852	059852A	059853
CHF	NC -	NC -	NC -	NC -

WEB



Saisissez les références sur www.milian.com pour consulter les engagements volontaire d'Eco-conception Aniosafe



Bacs de trempage ANIOS



Bacs de trempage pour le ramassage, la pré-désinfection de l'instrumentation.

- ▶ Deux modèles : 2 et 5 litres
- ▶ A utiliser avec SterAnios et Aniosyme DD1
- ▶ Version 2 litres avec ou sans fente sur le couvercle

Référence	Modèle	Dim. int. (mm)	Dim. ext. (mm)	CHF
059815	2 l.	230 x 170 x 90	295 x 200 x 130	NC -
059817	2 l. avec fente	230 x 170 x 90	295 x 200 x 130	NC -
059816	5 l.	365 x 255 x 125	430 x 290 x 125	NC -

WEB



Retrouvez tous nos bacs de trempage sur www.milian.com

Bac de trempage autoclavable



- ▶ Pour la pré-désinfection et la désinfection
- ▶ Bac en polypropylène autoclavable à 134 °C pendant 18 min
- ▶ Equipé d'une poissonnière et d'un couvercle

Référence	Désignation	Dimensions L x l x h (mm)	Volume (l)	CHF
972534	Bac	257 x 180 x 128	3	NC -
972536	Bac + plateau	890 x 200 x 145	12	NC -

Bac de trempage non autoclavable



- ▶ Pour la pré-désinfection et la désinfection
- ▶ Equipé d'une poissonnière et de poignées creuses
- ▶ Couvercle transparent anti-projection facilitant l'introduction d'objets sans ouverture du couvercle

Référence	Désignation	Dimensions L x l x h (mm)	Volume (l)	CHF
972538	Bac	550 x 200 x 120	5	NC -
972539	Bac sans robinet	390 x 290 x 170	10	NC -
972540	Bac avec robinet	615 x 400 x 220	30	NC -

DNA-ExitusPlus et DNA-ExitusPlus IF - RNase-ExitusPlus

DNA-ExitusPlus

Pour la décontamination en 10 minutes à température de 20 °C ou plus. Pour la décontamination des surfaces, des appareils, des plastiques et de la verrerie ainsi que des pipettes. Il suffit d'appliquer le produit sur les surfaces à décontaminer ou de plonger les récipients dans le produit décontaminant. Mode d'emploi fourni avec le produit. A base de composés bio dégradables. Intègre un indicateur coloré permettant de repérer la surface traitée avant essuyage (Version IF sans indicateur).

DNA-ExitusPlus

Volume	100 ml	500 ml	1 l	2,5 l
Vaporisateur	049918	049920	-	-
CHF	NC -	NC -	-	-
Flacon	-	-	049922	049923
CHF	-	-	NC -	NC -

DNA-ExitusPlus IF

Volume	100 ml	500 ml
Vaporisateur	049927	049929
CHF	NC -	NC -

VIDEO



Saisissez la référence sur **MILIAN.COM** pour voir la vidéo produit

WEB



Saisissez les références sur www.milian.com pour comparer le DNA Exitus Plus face à d'autres réactifs.



RNase-ExitusPlus

Solution de nettoyage non alcaline, non corrosive, non carcinogène, hautement active pour la contamination due aux RNases. Stable environ 18 mois et résistante à la chaleur. Composés bio dégradables, non toxiques. Acides minéraux et substances alcalines non dommageables pour les équipements même après des temps d'incubation prolongés. Une température d'environ 50 °C va augmenter la vitesse de réaction. Conserver à température ambiante.

Volume	500 ml	1 l	2,5 l
Vaporisateur	049912	-	-
CHF	NC -	-	-
Flacon	-	049914	049915
CHF	-	NC -	NC -

RNase Away et DNA Away

Éliminez toutes traces de RNase et d'ADN !

➤ RNase Away

Prête à l'emploi, la solution RNase Away évite tout risque de contamination par RNase. En vaporisateur ou en flacon.

➤ DNA Away

Pour éliminer toute trace d'ADN sur les stations de travail en PCR, les paillasses et l'équipement. Prêt à l'emploi.

Vaporisateur et flacon RNase Away

Désignation	Vaporisateur 475 ml	Flacon 250 ml	Flacon 1 litre	Flacon 4 litres
Référence	038184	038185	038186	038187
CHF	NC -	NC -	NC -	NC -

Flacon DNA Away

Référence	Désignation	CHF
038188	Flacon de 250 ml de DNA Away	NC -



Décontaminant DNADecon

- Solution de décontamination très efficace pour l'élimination de la contamination par l'ADN et l'ARN sur les surfaces, les instruments et les équipements de laboratoire
- Idéal pour la décontamination des lieux de travail PCR, car il détruit et élimine complètement les molécules d'ADN de toute surface
- Peut également être utilisé pour la décontamination des chambres d'électrophorèse, des pipettes, des tubes de réaction, etc...
- Les + : prêt à l'emploi, non alcalin, non cancérigène

Référence	Désignation	CHF
215445	Bouteille spray 250 ml	NC -
215446	Recharge 500 ml	NC -



NOUVEAU

PAS ENCORE INSCRIT SUR MILIAN.COM

Créez votre espace client web dès maintenant !



EXCLUS
WEB



NOUVEAUTÉS



PROMOS
EXCLUSIVES



VOS
CONTACTS

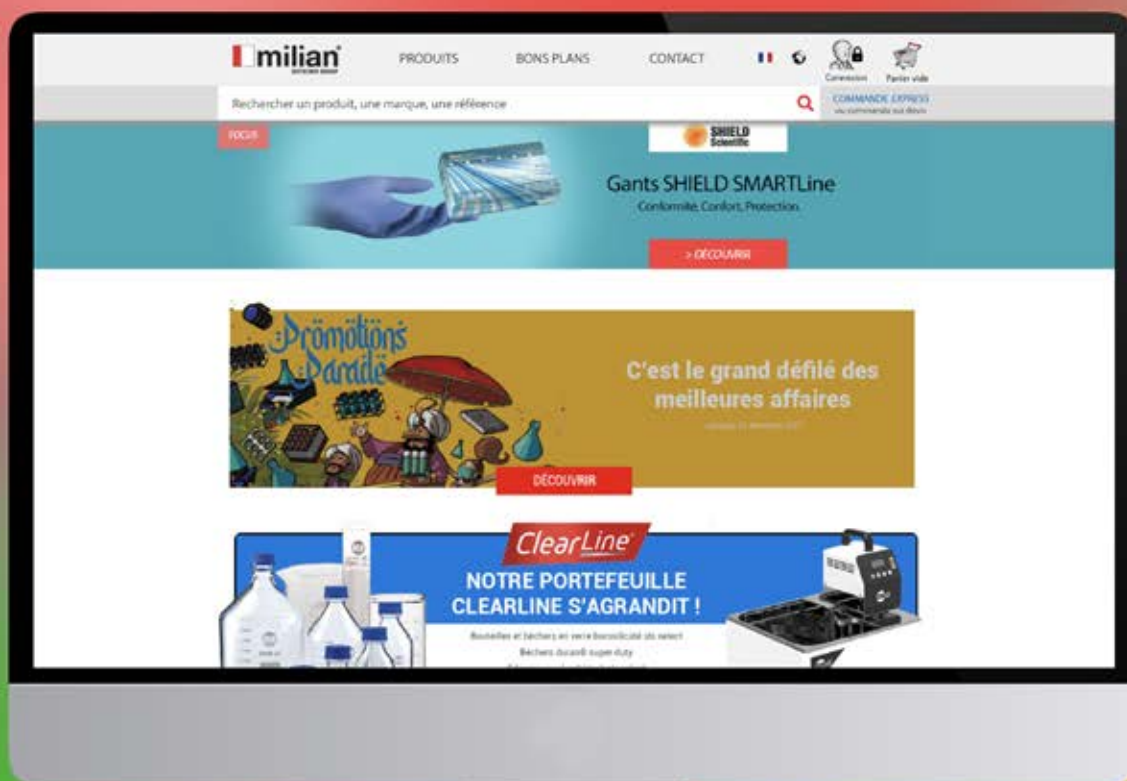

VIDÉOS



DOCUMENTATION
ENRICHIE



TARIFICATION
PERSONNALISÉE
Vos offres et conditions
«marché»



DONNÉES
TECHNIQUES
Toutes les infos en un clic

Aquabator-Clean™ (100x)



Désinfectant à utiliser dans les bains-marie contre les bactéries et les champignons.

- Conditions d'utilisation : 10 ml par litre d'eau - changer l'eau toutes les 4-6 semaines et rajouter de l'aquabator-Clean toutes les une à deux semaines
- Stable à 100 °C
- Biodégradable



Référence	Type	CHF
670935	Aquabator Clean (100x) 250 ml	NC -

Odo clave



- Neutraliseur d'odeurs
- Format 32 x 32 mm
- Sachet à placer dans l'autoclave

Référence	Parfum	CHF les 100
085953	Girofle	NC -
085954	Cerise	NC -
085955	Pin	NC -
085956	Citron	NC -

Désodorisants pour autoclave

Gamme de désodorisants pouvant être utilisés pour neutraliser les odeurs dans l'autoclave.

Référence	Désignation	Volume (ml)	Unités/carton	CHF/carton
150280	Déodorant Classic autoclaves (gélules)	-	100	NC -
150281	Déodorant Poma autoclave (gélules)	-	100	NC -
150282	Déodorant Citrus autoclave (gélules)	-	100	NC -
150321	Déodorant Anabac Peach (gélules)	-	100	NC -



Nettoyant multisurfaces Anios



- **Nettoyant multisurface destiné à l'entretien quotidien des surfaces**
- **Mode d'emploi**
 - produit prêt à l'emploi ;
 - pulvériser la solution sur la surface à nettoyer ou sur la microfibre permettant l'application du produit sur la surface ;
 - essuyer et laisser sécher ;
 - rinçage inutile sauf si la surface est susceptible d'entrer en contact avec les denrées alimentaires.

- **Composition**
 - tensioactif en milieu hydroalcoolique ;
 - déclaration selon le règlement (CE) n° 648/2004 ;
 - contient moins de 5 % d'agents de surface non ioniques et contient également du parfum et acide lactique ;
 - agents de surface d'origine végétale.

- **Données physico-chimiques**
 - liquide fluide ;
 - densité à + 20 °C : 1,001 ;
 - pH du produit pur à + 20 °C : 6,13 ;
 - stockage entre + 5 °C et + 30 °C.



Référence	Désignation	CHF
059662B	Nettoyant multisurfaces Anios - 750 ml	NC -

Désinfectant de surface Phagospray DM



Spray détergent désinfectant pour les dispositifs médicaux non invasifs et leurs surfaces.

Activité anti-microbienne : norme EN 1040, EN 1276, EN 13697, EN13727.

Fongicide : norme EN 1275 (C.albicans), EN 13697 (C.albicans), EN 13624 (C.albican).

Mycobactéricide : EN 14348 (M.avium).

Virucide : EN 14476 sur Rotavirus et influenza A virus H1N1, HIV, HBV.

- **Liquide limpide et incolore**
- **Senteur pamplemousse**
- **pH à 20 °C (produit pur) : 10,5 +/- 0,5**
- **A utiliser pur, ne doit pas être rincé**
- **Pulvériser sur un linge à usage unique et appliquer sur la surface**

Référence	Désignation	CHF
972499	Phagospray DM 750 ml avec pulvérisateur	NC -
972500	Phagospray DM 5 litres sans pulvérisateur	NC -

Nettoyant désinfectant Virkon



Nettoyant désinfectant en pastilles effervescentes ou en poudre, à dissoudre dans l'eau, à base de monopersulfate et d'acide sulfamique. S'applique en nettoyage humide ou en pulvérisation sur les sols et surfaces.

- **pH = 2,6 / efficacité prouvée : bactéricide, fongicide, virucide, sporicide**
- **Dose d'emploi : 1 % soit une pastille pour 500 ml, ou un sachet pour 5 litres**

Référence	Désignation	Unité de vente	CHF/unité de vente
972472	Pastilles Virkon 5 g	Boîte de 50	NC -
972473	Doses Virkon 50 g	Sachet 50 doses	NC -
972497	Seau Virkon 5 kg	1 seau	NC -

Détachant nettoyant Anios DTS



- **Nettoie et détache toute surface lavable**
- **Mode d'emploi :**
 - Solution prête à l'emploi ;
 - Pulvériser la surface à détacher ;
 - Laisser agir ;
 - Essuyer à l'aide d'un papier à usage unique ou d'une microfibre ;
 - Rincer à l'eau potable lorsque la surface rentre en contact avec les denrées alimentaires non emballées.

Référence	Désignation	CHF
059805B	Détachant multi-usages Anios DTS - flacon de 750 ml	NC -

Nettoyant multi-surfaces



- **Nettoie en profondeur toutes les surfaces, sans frotter**

Référence	Volume (ml)	CHF
280009	750	NC -

WEB



Saisissez les références sur www.milian.com pour consulter les normes européennes d'efficacité anti-microbienne

Aniospray Quick - désinfectant à pulvériser

- Prêt à l'emploi
- Activité à large spectre en peu de temps
- Ne laisse pas de traces après séchage
- Odeur agréable
- Sans aldéhyde, ni couleur
- pH à 20 °C : 5,5

➤ Mode d'emploi

- Nettoyer préalablement la pièce avec un détergent désinfectant Anios
- Pulvériser uniformément
- Laisser sans contact pendant 30 secondes

	12 flacons de 1 litre avec 4 pulvérisateurs	4 bidons de 5 litres
Référence	059915	059916
CHF	NC -	NC -

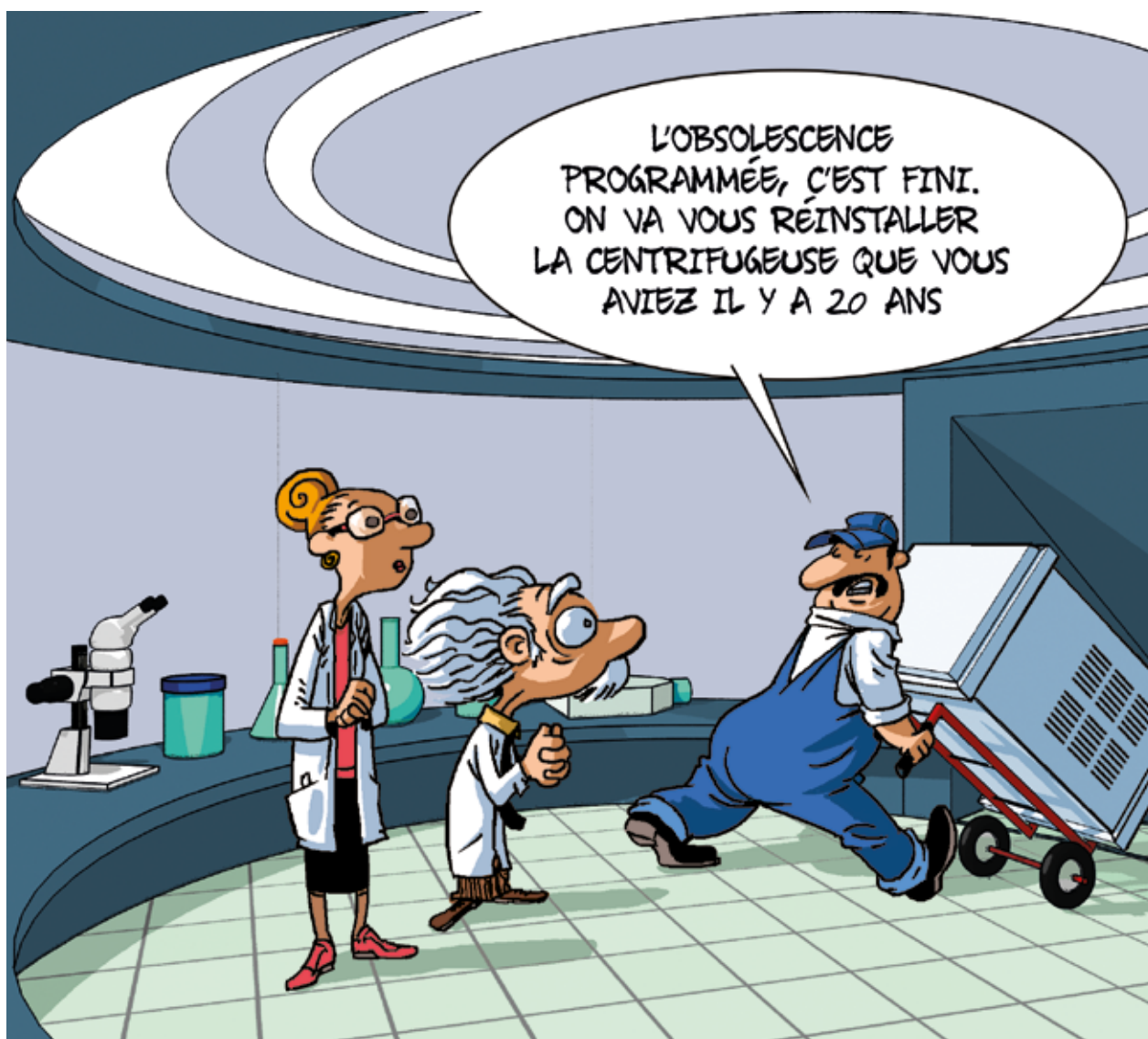

Surfa'Safe premium - mousse désinfectante de surface



- Mousse détergente désinfectante destinée au nettoyage et à la désinfection des surfaces
- Bactéricide, fongicide, virucide
- **Mode d'emploi**
 - Appliquer la mousse détergente désinfectante sur la surface
 - Répartir la mousse
 - Respecter le temps de contact selon l'activité anti-microbienne recherchée
 - Laisser sécher
 - Ne pas rincer (sauf pour les surfaces en contact avec les denrées alimentaires, la peau ou les muqueuses)



	Mousse compacte	Mousse diffuse	formule parfumée
Réf. flacon de 750 ml	059841	059842	059843
CHF	NC -	NC -	NC -

WEB



Saisissez les références sur www.milian.com pour consulter les engagements volontaire d'Eco-conception Aniosafe

Alcool isopropylique 70 % IP stérile



- Isopropanol conforme PE
- Fabriqué avec eau WFI ou eau purifiée
- Filtration à 0,2 µm
- Radiostérilisé
- Double emballage
- Endotoxine < 0,25 UI/ml

Référence	Conditionnement	CHF
059956A	Flacon 1 l	NC -
059957A	Aérosol 400 ml	NC -

Lingettes Wip'Anios Excel



- Lingettes désinfectantes pour le traitement des surfaces et dispositifs médicaux
- En viscose 100 % biodégradable
- Solution d'imprégnation formulée sans alcool, sans parfum
- Large spectre virucide
- Efficacité microbienne dès 3 minutes
- Biocide de type 4 pouvant être utilisé sur des surfaces en contact avec des denrées alimentaires

Mode d'emploi

- Appliquer la lingette sur la zone à traiter
- Laisser sécher
- Rincer uniquement si les zones à traiter entrent en contact avec la peau, les muqueuses ou des denrées alimentaires

	Sachet de 50	Sachet de 100
Référence	059849	059850
CHF	NC -	NC -

MARQUES DISTRIBUÉES PAR MILIAN



Lingettes détergentes désinfectantes Meliseptol®



- ▶ En polyéthylène téréphtalate, sans alkyl amines, ni colorant, ni parfum
- ▶ Détergentes et désinfectantes imprégnées de Meliseptol® Foam pure
- ▶ Large spectre virucide
- ▶ Taille (mm) : 200 x 152

Mode d'emploi

- Appliquer la lingette sur la zone à traiter
- Laisser sécher
- En cas de contamination visible : procédure en 2 temps
 - décontamination avec une lingette
 - désinfection avec une nouvelle lingette

	Boîte de 60 lingettes	Sachet de 60 lingettes
Référence	921114	921115
CHF	NC -	NC -

Ruban de cuivre antimicrobien autodésinfectant



Pour la prévention des risques de contamination. S'inscrit dans une démarche sanitaire et environnementale.

- ▶ Ruban non-tissé en polyamide métallisé avec du cuivre pur
- ▶ A coller sur les poignées de portes, fenêtres...
- ▶ La libération d'ions de cuivre réduit considérablement le temps de survie des virus, bactéries, champignons sur les surfaces
- ▶ Efficacité rapide en quelques minutes
- ▶ Economique et écologique : évite le recours aux désinfectants ou lingettes non biodégradables plusieurs fois par jour
- ▶ Le Copper Tape Cleaner permet de désoxyder le ruban de cuivre

Référence	Désignation	CHF
005552	Shieldex Copper Tape Cleaner - flacon 300 ml	NC -



PAS ENCORE INSCRIT SUR MILIAN.COM

Créez votre espace client web dès maintenant !

**EXCLUS
WEB**

NOUVEAUTÉS

**PROMOS
EXCLUSIVES**

**VOS
CONTACTS**

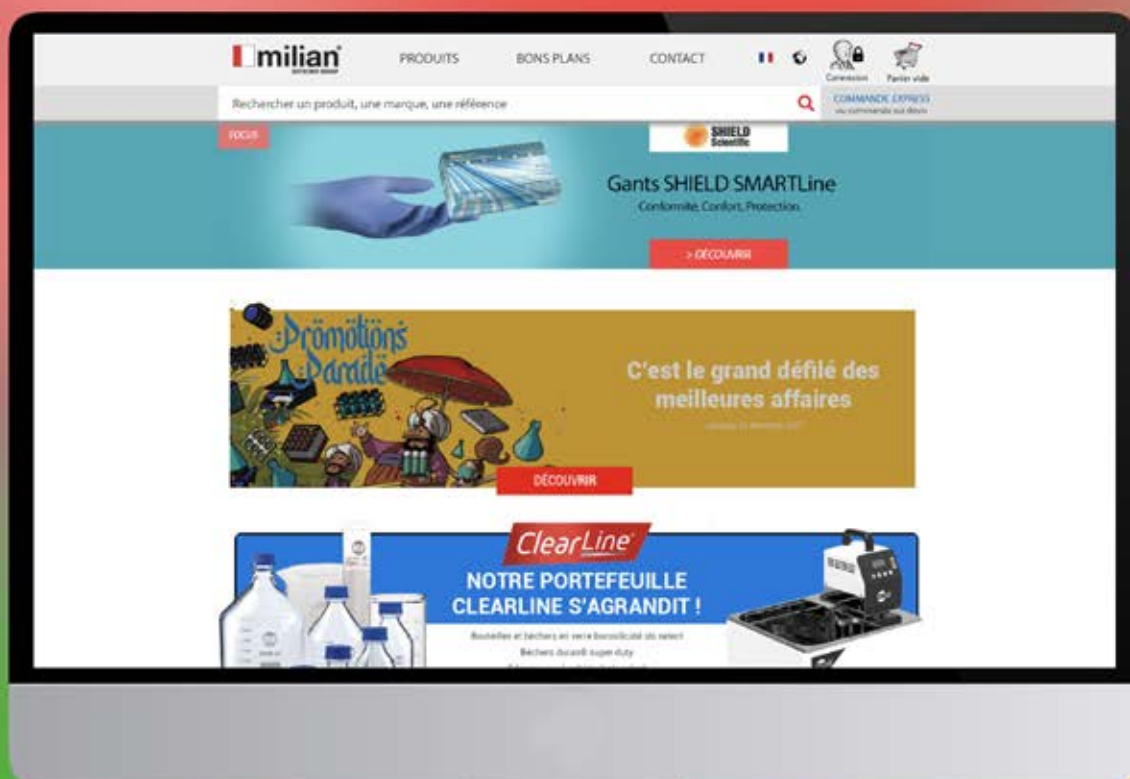

VIDÉOS



**DOCUMENTATION
ENRICHIE**



**TARIFICATION
PERSONNALISÉE**
Vos offres et conditions
«marché»



**DONNÉES
TECHNIQUES**
Toutes les infos en un clic

Nettoyant sols Anios



- Nettoyant sol destiné au nettoyage quotidien des sols et surfaces
- Respecter les précautions d'emploi (établies selon la directive Européenne 99/45/CE)
- Information disponible sur la fiche de données de sécurité et l'étiquette

➤ Mode d'emploi

- produit concentré à diluer à 0,25 % ;
- mettre une dose de 20 ml pour un seau de 8 litres d'eau ;
- appliquer la solution sur la surface à nettoyer à l'aide d'une frange de lavage à plat ;
- laisser sécher.

➤ Composition

- déclaration selon le règlement (CE) n° 648/2004 ;
- contient 5 % ou plus, mais moins de 15 % d'agents de surface non ioniques et anioniques, moins de 5 % de phosphonates, contient également du parfum ;
- liquide incolore à très légèrement jaune ;
- densité à + 20 °C : 1,027 ;
- pH du produit pur à + 20 °C : 9 ;
- stockage entre + 5 °C et + 35 °C.

Référence	Désignation	CHF
059661B	Nettoyant sols Anios - 1 litre	NC -

Déterg'Anios - Nettoyage des sols et surfaces



Détergent surodorant à haut pouvoir nettoyant.

- Effet surodorant rémanent
- A effet mouillant, dispersant et solubilisant des souillures organiques et minérales
- Sans rinçage
- Nettoyage de tous types de surfaces, brillantes, protégées ou non, en milieu hospitalier
- Compatible en alternance avec des détergents désinfectants

➤ Mode d'emploi

- A diluer à 0,25 %, soit 20 ml ou une pression de pompe pour 8 litres d'eau froide ou tiède

Référence	Désignation	CHF
059644B	Déterg'anios flacon doseur de 1 l	NC -
059664	Déterg'anios flacon, 500 doses de 20 ml	NC -
059665B	Déterg'anios 4 x 5 litres + 1 pompe doseuse	NC -
059665BA	Déterg'anios, flacon de 5 litres	NC -

Détergent neutre pour sols et surfaces DETER Surf



- Compatibilité avec un large panel de matériaux
- Dilution : 0,25 % (20 ml/8 l) en eau froide ou chaude
- Sans rinçage
- pH neutre : 7,7 (pur)
- A base d'agents tensioactifs anioniques et non ioniques
- Disponible sans parfum ou avec parfum citron

Référence	Désignation	Couleur	CHF
711537	Deter Surf SP sans parfum - Bidon 1 l	Bleu	NC -
711572	Deter Surf SP sans parfum - Bidon 5 l (les 4)	Bleu	NC -
711570A	Deter Surf Citron GB - Bidon 1 l	Vert	NC -
711571	Deter Surf Citron GB - Bidon 5 l (les 4)	Vert	NC -

Désintex BGF - détergent désinfectant sans aldéhyde

Convient pour tous les matériaux, sols protégés ou non et hors sols.

Associe des éléments nettoyants de haute capacité à une synergie de familles désinfectantes à large spectre bactérien.

- **Bactéricide selon EN 1040-1276** (conditions de saleté), **fongicide selon EN 1275** (*Candida albicans*), **virucide selon EN 14476** (*Adenovirus* type 5, conditions de propreté)
- **Actif sur les virus grippaux H₁N₁ et H₅N₁**
- **Conforme à l'arrêté du 08/09/1999** relatif aux produits de nettoyage des matériels se trouvant au contact des denrées alimentaires
- **Biodégradable conforme au règlement communautaire N° 648/2004**
- **Étiquetage selon code du travail et/ou des transports**
- **Dosage : 0,25 %**



Référence	Conditionnement	CHF
7130230	Bidon polyéthylène transparent 5 litres	NC -
7130231	Flacon doseur 1 l/dose de 20 ml	NC -

WEB



Saisissez les références sur www.milian.com pour consulter les normes européennes d'efficacité anti-microbienne

Anios Oxy'Floor - détergent désinfectant sols et surfaces



- **Nettoyage et désinfection à spectre large pour les sols et surfaces, y compris celles pouvant entrer en contact avec les denrées alimentaires**
- **Poudre sans odeur**
- **Action simultanée de nettoyage et désinfection**
- **Actif sur clostridium difficile en 15 minutes**
- **Alternative au chlore**
- **Dose unique : évite le surdosage**

➤ Mode d'emploi

- Dilution à 0,5 %, soit une dose de 25 g dans 5 litres
- Conservation de la solution : 8 heures

	100 doses de 25 g	Seau de 1 kg
Référence	059861	059862
CHF	NC -	NC -

Surfanios Premium - détergent désinfectant sols et surfaces



- **Produit combinant les actions détergente et désinfectante**
- **Efficace sur les bactéries et moisissures isolées de l'environnement hospitalier**
- **Produit formulé sans aldéhyde**
- **Optimisation des données écotoxicologiques**
- **Sans rinçage**

➤ Mode d'emploi

- A diluer à 0,25 % : soit 20 ml ou une pression de pompe pour 8 litres d'eau

Référence	Désignation	CHF
059783	Surfanios Premium - le flacon doseur de 1 l	NC -
059784	Surfanios Premium - 4 bidons de 5 l avec une pompe doseuse de 20 ml	NC -
059840	Surfanios Premium - 2 bidons de 5 l + 2 pompes	NC -
059782	Surfanios Premium - 500 sachets de 20 ml	NC -

Vet'Anios - gamme spécifique animalerie

Détergent désinfectant à large spectre.
Destiné au traitement des sols, surfaces et matériels.

Détergent haute efficacité Aniosyme Synergy WD



Détergent haute efficacité pour le nettoyage du matériel chirurgical et médical et des dispositifs médicaux.

- Pour machine à laver automatique et tunnel de lavage
- Efficace en eau douce et en eau dure
- Complexe tri-enzymatique efficace sur de nombreuses salissures
- Densité : 1,16
- Liquide limpide jaune

Mode d'emploi

- S'utilise aux dilutions de 0,2 % et 0,5 %
- Efficace à partir de 1 minute
- Température maximale d'utilisation : 60 °C

Référence	Désignation	CHF
061414	Aniosyme Synergy WD - Bidon de 5 l (les 2)	NC -

Détergent désinfectant sols et surfaces Phagosurf ND



Détergent désinfectant pour les surfaces : sol, mobilier et matériel non chirurgical.

- Activité anti-microbienne : norme NF EN 1040, norme NF EN 1276
- Fungi : méthodologie NF EN 1275, C.albicans
- Virus : méthodologie vs HIV, HBV : dossier scientifique sur demande.

- Nature chimique du principe actif du produit : ammonium quaternaire, amphotère, agents coactifs
- Aspect liquide : limpide vert / Odeur : fraîcheur citron
- pH (20 °C - 0,25 % dilution eau du réseau) : ~ 9,4

Mode d'emploi

- Diluer en eau froide de 0,125 % à 0,25 % en cas de salissures importantes
- Verser en premier l'eau, puis une mesure dose de 10 ml ou 20 ml pour 8 l d'eau
- Laisser sécher après application de 15 min. sans rincer ni essuyer selon protocole

Référence	Désignation	CHF
972488	Phagosurf ND - bidon de 5 litres (les 2)	NC -

Désinfectant par voie aérienne Aerosept Ultra 150

- Pour la désinfection des surfaces préalablement nettoyées : maîtrise de la contamination biologique
- Traitement de pièces jusqu'à 150 m³
- Fonctionnement manuel ou connecté
- Pratique, ergonomique et portatif
- Nouvelle technologie sans compresseur d'air ; atomiseur ultrasonique sans chauffage du produit désinfectant
- Procédé conforme N F T 72-281 :
 - bactéricide et levuricide en 30 minutes
 - mycobactéricide en 45 minutes
 - fongicide et sporicide en 60 minutes



Référence	Désignation	CHF
059986	Aerosept Ultra 150	NC -

Accessoire

Référence	Désignation	CHF
059790A	Aseptanios AD Bidon de 2 litres	NC -

Désinfectant par voie aérienne Aseptanios - Aerosept 500 optima

Générateurs Aerosept

Générateurs d'aérosols autonomes, mobiles et entièrement automatiques destinés à la désinfection des surfaces et dispositifs médicaux préalablement nettoyés. Utilisation avec Aseptanios AD.

- Procédé automatisé
- Démarrage différé
- Efficacité anti-microbienne prouvée conformément à la norme N F T 72-281 version 2014
- Procédé actif dès 30 minutes
- Récupération rapide des locaux en moins d'une heure
- Traçabilité informatique
- Traitement de salle jusqu'à 300 m³
- Débit constant assuré par pompe péristaltique
- Identification de la salle et de l'intervenant par lecteur code-barres



Capacité de réserve	1 bidon de 5 l
Débit nominal (l/h)	1
Poids à vide (kg)	32
Dim. (h x l x p) (mm)	900 x 350 x 400
Alimentation	240/110V - 50/60 Hz - 5A
Référence	059882
CHF	NC -



Brumisateur et désinfectants Nocolyse Food



- Pour vol. de 10 à 1000 m³
- Désinfection air et surfaces
- Economique et rapide
- Simple à programmer
- Arrêt automatique

Référence	Désignation	CHF
194500	Brumisateur Nocospray	NC -

Désinfectants

- Sans rinçage, sans résidu, ni corrosion
- Bactéricide, virucide, fongicide et sporicide
- Produits non allergène, sans danger pour l'environnement
- Validé selon NF T 72281
- A base de peroxyde d'hydrogène en solution stabilisé
- TP4 (agrée contact alimentaire)

Référence	Désignation	Unités/ carton	CHF/ carton
194501	Nocolyse Food	1 litre	NC -
972556	Nocolyse Food	6 x 1 litre	NC -

Sanilair dépolluant Air



- A vaporiser pour restaurer un air sain et vivifiant
- Microémulsion aux huiles essentielles
- Adsorption et abattage des mauvaises odeurs
- Sans alcool éthylique (COV < 2 %)
- Huiles essentielles botaniquement et biochimiquement définies

Parfum	Spray 200 ml	Pulvérisateur 500 ml
Garrigue (thym, romarin, menthe, eucalyptus)	005600A	005601A
Agrumes (mandarine, orange, bergamote)	005604A	005605A
Lavande (lavande, bergamote, citron)	005602A	005603A
Hypoallergénique (formulation spéciale pour personnes sensibles/ allergiques : cèdre, serpolet, myrrhe, vanille, amyris, patchouli)	005606A	005607A
CHF	NC -	NC -



Solution de lavage des mains Aniosafe Manuclear HF

Solution pour le lavage simple des mains lors d'utilisations fréquentes.

- **Elaborée sans substance allergisante et enrichie en substances hydratantes, sans parfum ni colorant**
- **Effet protecteur vis-à-vis des éventuels polluants microbiens**
- **Plus doux que le savon doux**



Référence	Désignation	Unités/carton	CHF/carton
059648	Flacon 500 ml avec pompe blanche 1,5 ml	12	NC -
059649	Flacon 1 litre avec pompe	12	NC -
059649A	Flacon 1 litre avec pompe	1	NC -
059803	Flacon 1 litre Airless	12	NC -
059803A	Flacon 1 litre Airless	1	NC -
059804	Bidon 5 litres	1	NC -

Savon doux haute fréquence Aniosafe

Solution lavante pour lavage simple.

- **Formulé sans agent détergent, enrichi en substance hydratante**
- **Effet protecteur vis-à-vis des éventuels polluants microbiens**
- **Testé sous contrôle dermatologique**
- **Convient aux peaux sensibles et usages fréquents**
- **Mode d'emploi : se mouiller les mains, déposer une dose de savon, se frotter les mains pendant 30 secondes, rincer et sécher soigneusement**



➤ Applications

- Pour le lavage simple des mains et la toilette générale en milieu hospitalier
- Recommandé en cas d'utilisation fréquente, convient aux peaux sensibles

Référence	Désignation	CHF
059921	Aniosafe savon doux HF - flacon 30 ml	NC -
059922	Aniosafe savon doux HF - flacon 250 ml	NC -
059925	Aniosafe savon doux HF - flacon de 1 litre airless	NC -

Nettoyant HPderm® 500

Nettoyant doux pour le lavage fréquent des peaux sensibles et réactives.

- **Enrichi en lipoaminoacides végétaux, régénérants de l'épiderme**
- **Sans solvant, ni abrasif**
- **Sans parfum, ni colorant**
- **Les poches 061913 ne fonctionnent qu'avec le distributeur 061915**

➤ **Elaboré, fabriqué, et contrôlé sous surveillance pharmaceutique**

➤ **Sans savon**

➤ Usages

- Nettoyage fréquent au poste de travail
- Collectivités, agro-alimentaire
- Hygiène domestique

Référence	Désignation	CHF
061912	HPderm 500 - flacon 1 litre	NC -
061913	HPderm 500 - poche 1 litre	NC -
061915	Distributeur pour poches	NC -



Distributeurs Anios Concept CPA

- **Distributeurs muraux électroniques ou manuels**
- **Fenêtre de visualisation latérale**
- **Système de verrouillage par clé**

Type	Blanc	Gris	CHF
Distributeur manuel	059968	059969	NC -
Distributeur électronique	059970	059971	NC -

Consommables pour distributeurs Concept CPA

- **Flacon 1 l carré rétractable**
- **Tétine scellée**

Référence	Désignation	Unités/carton	CHF/carton
059972	Aniosgel 85 NPC	12	NC -
059974	Aniosafe savon doux HF	12	NC -
059975	Aniosafe Manuclear HF	12	NC -
059976	Aniosafe Manuclear NPC HF	12	NC -



Savon sensitive Phagoderm®



Solution moussante pour le lavage simple et fréquent.

- Adapté aux peaux sensibles
- Hypoallergénique
- Sans paraben, sans colorant, sans parfum, sans phénoxyéthanol

500 ml

Flacon pompe	972569
CHF	NC -

*Vendu par 12 avec 3 pompes



Savon surgras HPDerm pour peaux sensibles



- Pour l'hygiène quotidienne des peaux sensibles
- Base savon d'origine végétale enrichie en actifs hydratants et protecteurs d'origine naturelle (huile de karité, glycérine)
- Formule haute tolérance pour visage et corps, hypoallergénique, sans parfum ajouté

Référence	Désignation	CHF
061938A	Savon surgras HPDerm - pain de 150 g	NC -

WEB



Saisissez les références sur www.milian.com pour consulter le guide de lavage simple des mains.

Savon de marseille liquide



- Fabrication traditionnelle Coprah-Olive
- Nettoyage efficace de la peau en douceur
- Formule non parfumée pour les peaux sensibles
- Formules parfumées aux huiles essentielles au pouvoir rafraîchissant

	Flacon-pompe 500 ml	Flacon-pompe 1 l	Bidon 5 l
Parfum			
Garrigue (thym, romarin, menthe, eucalyptus)	005628A	005629A	005630A
Agrumes (mandarine, orange, bergamote)	005631A	005632A	005633A
Lavande (lavande, bergamote, citron)	005634A	005635A	005636A
CHF	NC -	NC -	NC -
Parfum neutre	005638A	005639A	005640A
CHF	NC -	NC -	NC -

Lotion nettoyante pour mains Baktolin pure



Produit doux de lavage des mains.

- Sans colorant, sans parfum
- pH neutre pour la peau (env. 5,5)
- Sans savon, sans alcali, sans paraben
- Tensio-actifs doux
- Se prélève avec un distributeur ou dans un flacon avec pompe (non fourni)

Référence	Désignation	CHF
684356	Baktolin pure, flacon 500 ml	NC -
684357	Baktolin pure, flacon 1 l	NC -
684358	Baktolin pure, bidon 5 l	NC -

Nettoyant pour mains Estesol

Produit de nettoyage cutané liquide à fort pouvoir nettoyant.

- Bonne compatibilité cutanée
- Nettoyage en profondeur de toutes les salissures légères
- Intègre un agent conditionneur permettant de lisser la peau
- Sans savon
- pH faiblement acide
- S'utilise avec le distributeur Vario ULTRA



Référence	Désignation	CHF
678318	Estesol, cartouche de 2 l	NC -
678320	Distributeur de savon Vario ULTRA	NC -

Nettoyant pour mains Frapantol

Produit spécial de nettoyage cutané crémeux, pour un nettoyage en douceur.

- Bonne compatibilité cutanée
- Nettoyage en profondeur de toutes les salissures légères
- Testé dermatologiquement
- Intègre un agent conditionneur permettant de lisser la peau
- Sans savon, ni parfum, ni colorant
- pH faiblement acide
- Ecolabel européen LaFleur
- S'utilise avec les distributeurs de savon Vario ULTRA



Référence	Désignation	CHF
678319	Frapantol, cartouche de 2 l	NC -
678320	Distributeur de savon Vario ULTRA	NC -

Dermanios Scrub CG

Antiseptique pour le lavage hygiénique et chirurgical de la peau saine.

- Bonne tolérance cutanée, pH voisin de celui de la peau
- Parfait pour les usages fréquents

Applications

- Permet de lutter contre la flore microbienne de transition responsable d'éventuelles contaminations

Mode d'emploi

- Traitement hygiénique : dose de 3 ml
- Désinfection chirurgicale : dose de 2 x 3 ml
- Se mouiller les mains
- Déposer une dose de savon
- Se frotter les mains et les avant-bras pendant au moins 1 min.
- Rincer les mains pendant au moins 30 secondes
- Sécher les mains avec une serviette à usage unique



Référence	Désignation	CHF
059643	Dermanios Scrub CG, 12 flacons de 500 ml + pompes	NC -
059643A	Dermanios Scrub CG, 1 flacon de 500 ml + pompe	NC -
059656	Dermanios Scrub CG, 12 flacons de 1 litre + pompes	NC -
059656A	Dermanios Scrub CG, 1 flacon de 1 litre + pompe	NC -
059801	Dermanios Scrub CG, 12 flacons de 1 litre Airless	NC -
059801A	Dermanios Scrub CG, 1 flacon de 1 litre Airless	NC -
059802	Dermanios Scrub CG, 1 bidon de 5 litres	NC -

Dermanios Scrub Chlorhexidine 4 % - solution moussante antiseptique



- Lavage et désinfection pré-opératoire du corps entier
- Formulation sur base chlorhexidine (4 %)
- Lavage hygiénique des mains : 3 ml / 30 sec (EN 1499)
- Lavage chirurgical: 2 x 3 ml / 5 minutes (EN 12791)
- pH du produit : pH 5,5 +/- 0,5
- Sans alcool
- Agents viscosants et émoullissants : meilleure tolérance cutanée

	100 flacons de 30 ml	12 flacons de 500 ml	12 flacons de 1 litre avec pompe	12 flacons de 1 litre airless
Référence	059866	059867	059868	059869
CHF	NC -	NC -	NC -	NC -

Aniosgel 85 NPC



Gel hydroalcoolique thixotropique pour le traitement hygiénique et la désinfection chirurgicale des mains par frictions.

- **Intègre des agents hydratants et protecteurs de l'épiderme**
- **Dispose d'un large spectre antimicrobien dont l'activité sur Poliovirus en 30 secondes**
- **Aniosgel 85 NPC est formulé sans colorant ni parfum**
- **Actif sur le H₁N₁**
- **Pompe 3 ml**

➤ Mode d'emploi

- **Traitement hygiénique** : 3 ml (2 pressions de pompe) pour un temps de friction de 30 sec. Frotter jusqu'à séchage complet. Ne pas rincer
- **Désinfection chirurgicale** : 2 x 4,5 ml (2 x 3 pressions de pompe) pour un temps de friction total de 3 min. Frotter jusqu'à séchage complet. Ne pas rincer.

Référence	Désignation	CHF
059653	Aniosgel 85 NPC, 1 flacon de 75 ml	NC -
059812	Aniosgel 85 NPC, 1 flacon pissette de 100 ml	NC -
059950	Aniosgel 85 NPC, 1 flacon bleu 300 ml + 1 pompe 3 ml vis	NC -
059951	Aniosgel 85 NPC, 1 flacon bleu 500 ml + 1 pompe 3 ml vis	NC -
059952	Aniosgel 85 NPC, 1 flacon bleu 1 l + 1 pompe 3 ml vis	NC -
059953	Aniosgel 85 NPC, 1 flacon bleu 1 l airless	NC -
059667	Support airless plastique	NC -

Aniosgel 85



Gel hydroalcoolique thixotropique pour le traitement hygiénique et la désinfection chirurgicale des mains par frictions.

- **Formule hypoallergénique**
- **Sans substance allergisante**
- **Large spectre antimicrobien : activités sur bactéries, levures, moisissures et virus**
- **Traitement hygiénique** : 3 ml / 30 secondes
- **Désinfection chirurgicale** : 2 x 3 ml / 2 x 45 sec.
- **Ne nécessite pas de point d'eau**

Référence	Désignation	CHF
059825	Aniosgel 85 bleu, 1 flacon de 100 ml	NC -
059820	Aniosgel 85 bleu, 1 flacon de 300 ml + 1 pompe 1,5 ml	NC -
059632	Aniosgel 85 bleu, 1 flacon de 500 ml + 1 pompe 1,5 ml	NC -
059826	Aniosgel 85 bleu, 1 flacon de 1 litre + 1 pompe 1,5 ml	NC -
059827	Aniosgel 85 bleu, 1 flacon de 1 litre Airless	NC -
059828	Support pour flacon 300 ml	NC -
059829	Support pour flacon 500 ml	NC -

Phagorub Gel SPS

- Viscosité maîtrisée adaptée pour la friction hygiénique
- Sans parfum, sans colorant et sans conservateur
- Spéciale peaux sensibles
- Principe actif : éthanol
- Bactéricide, fongicide, virucide



Référence	Désignation	Volume (ml)	Unités/carton	CHF/carton
972521	Doses	5	250	NC -
972522	Flacons	100	30	NC -
972526	Flacons airless	1000	12	NC -

Solution hydro-alcoolique Phagorub

Pour la désinfection des mains par friction.

- Bactéricide, fongicide, virucide (efficace en 15 secondes)
- 72 % d'éthanol - sans phénoxyéthanol, sans conservateur ni colorant

➤ Activités :

- Bactéricide : EN 1040, EN 1500, EN12791
- Fongicide : EN 1275 sur C.albicans, EN 1650 sur C.albicans
- Virucide : EN 14476 (BVDV, Vaccinia virus, HBV-HCV-HIV, Influenza A/H₅N₁, Influenza A/H₁N₁, Rotavirus)

➤ Usages

- En alternative au lavage simple des mains ou au lavage hygiénique
- En absence de points d'eau
- Lors de contact en série
- Avant tout geste aseptique ou en zone à atmosphère contrôlée



Référence	Désignation	CHF
972502B	Phagorub - 500 ml pompe montée	NC -
972503	Phagorub - 1000 ml Airless	NC -

WEB



Saisissez les références sur www.milian.com pour consulter le guide de la désinfection hygiénique des mains par friction

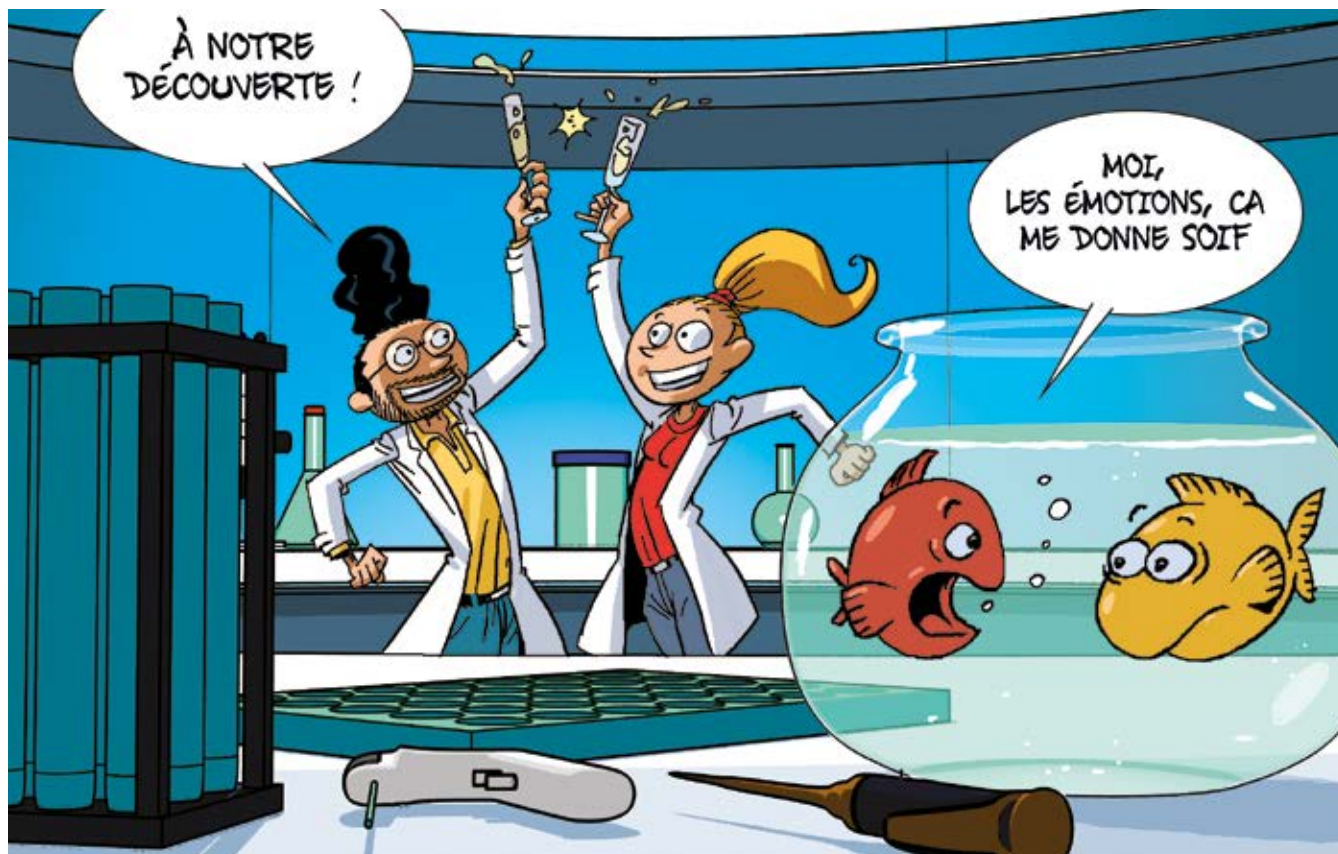

Biocidium Gel +

NOUVEAU



- Gel antiseptique hydroalcoolique
- Sans rinçage
- Contient de l'aloë vera et de la glycérine
- Sans parfum, sans colorant

Référence	Désignation	Unités/ carton	CHF/ carton
711529	Flacon 100 ml	1	NC -
711531	Flacon 500 ml avec pompe	1	NC -

NOUVEAU

Crème hydratante ClearLine®

ClearLine®



Pour les mains exposées aux lavages répétés, aux substances irritantes, au froid ou au port de gants.

- S'utilise en prévention quotidiennement en réparation
- Hydrate, répare et pénètre rapidement, non gras
- Convient à tous types de peaux
- Maintient l'équilibre hydro-lipidique et le pH de la peau
- Sans paraben, sans colorant et sans parfum
- Elaborée, fabriquée et contrôlée sous surveillance pharmaceutique

Référence	Désignation	CHF
257113	Crème hydratante ClearLine® 50 ml	NC -



Crème protectrice pour la peau

Protection de la peau, des agressions répétées dues aux conditions de travail.

- Enrichi en agents surgraisants et hydratants
- Parfum discret

Référence	Désignation	CHF
059668A	Flacon de 500 ml et pompe	NC -



Crème barrière anti-eau ANTHYDRO®

Crème protectrice à appliquer avant le travail et spécialement conçue pour les personnes travaillant fréquemment les mains dans l'eau ou les solutions aqueuses (détergents, etc.).

- Protège des milieux aqueux
- Peu grasse, non parfumée
- Elaborée, fabriquée, et contrôlée sous surveillance pharmaceutique

➤ Usages

- Contacts répétés avec l'eau, les solutions aqueuses acides ou alcalines, saumures, huiles solubles
- Agents d'entretien et de nettoyage
- Secteur agro-alimentaire

Référence	Désignation	CHF
061900	Anthydro - tube 125 ml	NC -



Gel anti-solvant PHYPROL®

Gel hydroalcoolique qui protège la peau des solvants et des produits non miscibles à l'eau.

- Résiste aux solvants
- Protège la couche hydrolipidique de la peau
- Non parfumé
- Elaboré, fabriqué, et contrôlé sous surveillance pharmaceutique

➤ Usages

- Solvants organiques (white spirit, toluène, hexane...)
- Composés cétoniques
- Colles, résines, vernis, peintures solvantées
- Huiles de coupe insolubles dans l'eau

Référence	Désignation	CHF
061904	Phyprol - tube 125 ml	NC -



Crème protectrice multi-usages LIBAL®

Crème de protection polyvalente qui protège la peau des solutions aqueuses et non aqueuses.

- Crème sans silicone pour mains, bras et visage
- Protège des milieux aqueux ou solvantés
- Pénètre rapidement
- Préserve le pouvoir tampon naturel de la peau
- Elaboré, fabriqué, et contrôlé sous surveillance pharmaceutique

➤ Usages

- Eau et solutions aqueuses, acides ou alcalines
- Peintures, vernis, résines, ciments
- Certains mélanges solvantés
- Tous types d'huiles de coupe, moulage, lockeded...

Référence	Désignation	CHF
061902	Libal - tube 50 ml	NC -



Caissons de filtration Erlab Chemtrap

- Version H (horizontale) à poser sur une armoire haute ou version V (verticale) destinée aux armoires sous paillasse
- Dispositif de prise d'échantillon en façade, pour le contrôle de saturation du filtre sur Chemtrap V smart
- Option d'alarme de bon fonctionnement de la ventilation
- Molécodede pour la détection automatique de la saturation du filtre (en option)
- Compatibles avec de nombreuses armoires de sécurité
- Configuration des filtres sur demande



Modèle	Chemtrap H402		Chemtrap V201	
Débit d'air (m³/h)	60		35	
Gaine de raccordement souple			1 m, Ø 80 mm	
Collerette de raccordement adaptable			Ø 50 à 100 mm	
Dimensions (l x p x h) (mm)	482 x 451 x 326		245 x 554 x 632	
Consommation énergétique (W)	20		15	
Alimentation			230V, 50Hz	
	Midcap	Smart	Midcap	Smart
Référence	271866	271865	271868	271867
CHF	NC -	NC -	NC -	NC -

Accessoires

Réf.	Désignation	CHF
271456	Molécodede S : capteur de défaut de filtration des solvants	NC -
271457	Molécodede A : capteur de défaut de filtration des acides	NC -
271458	Molécodede F : capteur de défaut de filtration des formaldéhydes	NC -

Filtres pour Chemtrap H402

- Configuration 1C pour la manipulation de produits liquides

Réf.	Désignation	CHF
271115	Filtre AS pour vapeurs organiques	NC -
271286	Filtre BE polyvalent pour vapeurs acides	NC -
271875	Filtre F pour vapeurs de formaldéhyde	NC -
271874	Filtre K pour vapeurs d'ammoniaque	NC -

- Configuration 1P1C pour la manipulation de poudres et de produits liquides. Filtre HEPA H14 obligatoire + 1 filtre carbone

Réf.	Désignation	CHF
271878	Filtre HEPA H14	NC -
271631	Filtre AS pour vapeurs organiques	NC -
271314	Filtre BE polyvalent pour vapeurs acides	NC -
271877	Filtre F pour vapeurs de formaldéhyde	NC -
271876	Filtre K pour vapeurs d'ammoniaque	NC -

Filtres pour Chemtrap V201

- Configuration 1C pour la manipulation de produits liquides

Réf.	Désignation	CHF
271073	Filtre AS pour vapeurs organiques	NC -
271074	Filtre BE polyvalent pour vapeurs acides	NC -
271076	Filtre F pour vapeurs de formaldéhyde	NC -
271075	Filtre K pour vapeurs d'ammoniaque	NC -

- Configuration 1P1C pour la manipulation de poudres et de produits liquides. Filtre HEPA H14 obligatoire + 1 filtre carbone

Réf.	Désignation	CHF
271869	Filtre HEPA H14	NC -
271870	Filtre AS pour vapeurs organiques	NC -
271871	Filtre BE polyvalent pour vapeurs acides	NC -
271873	Filtre F pour vapeurs de formaldéhyde	NC -
271872	Filtre K pour vapeurs d'ammoniaque	NC -

Armoires pour acides et bases



571010B



571015B

- Construction extérieure en acier, revêtement époxy
- Revêtement intérieur mélaminé et conduit d'aération non métallique pour résister à la corrosion
- Portes battantes avec serrures de sécurité
- Joints sur les portes et conduites d'air pour éviter les émanation de vapeurs nocives
- Étagères coulissantes avec un bac de rétention étanche et amovible en PE
- Charge répartie admissible par étagère : 25 kg
- Volume de rétention : 15 l/bac
- Raccord Ø 75 mm pour système de ventilation sur le haut de l'armoire (fortement conseillé voir page 1388)



Les armoires de sécurité sont livrées franco de port à quai. Pour une livraison à l'étage, veuillez nous consulter.



Saisissez la référence sur milian.com pour retrouver le guide de sélection des armoires de sécurité.

Type	Modèles armoires hautes		Modèles armoires sous paillasse	
	SL.196.120	SL.196.60	SL.60.110	SL.59.60
Nbr de portes	2	1	2	1
Nbr de compartiments	2	2	2	1
Ø. ext. (l x p x h) (mm)	1200 x 605 x 1970	600 x 605 x 1970	1100 x 570 x 600	590 x 570 x 600
Ø. int. / compartiment (l x p x h) (mm)	485 x 565 x 1865	485 x 565 x 930	485 x 550 x 530	480 x 530 x 560
Poids (kg)	160	125	60	40
Équipement intérieur	8 étagères coulissantes	-	2 étagères coulissantes	1 étagères coulissantes
Référence	571009B	-	571013C	571016B
CHF	NC -	-	NC -	NC -
Équipement intérieur	12 étagères coulissantes	4 étagères coulissantes	4 étagères coulissantes	2 étagères coulissantes
Référence	571010B	571011B	571014C	571015C
CHF	NC -	NC -	NC -	NC -

Armoire combinée avec résistance au feu 30 min NF EN 14470-1



- Deux compartiments intérieurs séparés pour stockage de liquides inflammables et de produits chimiques dans une seule armoire
- Système de maintien des portes inclus
- Socle de transport avec plinthe pour un déplacement facilité
- Serrure de sécurité à canon interchangeable
- Étagères réglables en hauteur par pas de 32 mm
- Charge répartie admissible par étagère : 75 kg
- Raccord Ø 75 mm pour système de ventilation sur le haut de l'armoire (fortement conseillé voir page 1388)
- Certifiées conformes à la norme NF EN 14470-1

Modèle	K-30.197.120.MV.FWAS
Protection anti-feu	30 min
Dim. ext. l x p x h (mm)	1197 x 617 x 1969
Dim. int. l x p x h (mm)	-
Poids (kg)	-
Équipement côté gauche (Partie "inflammable")	3 étagères Caillebotis Bac de rétention au sol 27 l
Équipement côté droit (Partie "Acide et bases")	4 bacs étagères sans métal Bac en plastique 15 l
Référence	571121
CHF	5234,45 -



Les armoires de sécurité sont livrées franco de port à quai. Pour une livraison à l'étage, veuillez nous consulter.

Armoires résistantes au feu 30 min porte vitrée NF EN 14470-1

- Armoires à porte vitrée pour une visualisation rapide des contenants
- Résistantes au feu 30 minutes
- Largeur : 86 cm
- Corps gris et porte avec 3 coloris possibles au choix : jaune, gris, rouge
- Fermeture automatique des portes par thermofusible intégré en cas d'incendie
- Porte avec arrêt dans tous angles d'ouverture
- Socle de transport pour un déplacement facilité et plinthe en option
- Charge répartie admissible par étagère : 75 kg
- Raccord Ø 75 mm pour système de ventilation sur le haut de l'armoire (fortement conseillé voir page 1388)
- Dimensions L x P x H (mm) : 864 x 620 x 1947
- Poids armoire sans équipement interne : 212 kg
- Livrées avec 3 étagères, 1 caillebotis et 1 bac de rétention au sol



Armoire Q-DISPLAY-30 avec caisson de filtration (caisson de filtration présenté en option page 1388)



Accessoires

Réf.	Désignation	CHF
571162	Etagère supplémentaire	65,25 -
571163	Sur bac pour étagère	98,15 -
571164	Plinthe de socle	60,30 -

Coloris porte	Jaune	Gris	Rouge	CHF
Référence	571159	571160	571161	4138,40 -

Armoires sous-paillasse résistantes au feu 30 min ou 90 min NF EN 14470-1

- Corps extérieur en acier
- Revêtement intérieur résistant aux produits chimiques
- Portes ou tiroir(s) avec serrure(s)
- Raccord Ø 75 mm pour système de ventilation à l'arrière de l'armoire (fortement conseillé voir page 1388)



Les armoires de sécurité sont livrées franco de port à quai. Pour une livraison à l'étage, veuillez nous consulter.

Type	Modèles 90 min			Modèles 30 min		
	VBF.60.110-S	VBF.60.110-2S	VBF.60.110-T/01110	F30.60.110-S	F30.60.110-2S	UB30.60.110.2T
Protection anti-feu	90 min	90 min	90 min	30 min	30 min	30 min
Nombre de portes/tiroirs	1 tiroir	2 tiroirs	2 portes	1 tiroir	2 tiroirs	2 portes
Dim. ext. l x p x h (mm)	1102 x 574 x 600	1102 x 574 x 600	1102 x 574 x 600	1100 x 550 x 598	1100 x 550 x 598	1100 x 550 x 598
Dim. int. l x p x h (mm)	979 x 453 x 502	479 x 453 x 502	978 x 452 x 502	930 x 481 x 534	930 x 481 x 534	980 x 482 x 534
Poids (kg)	120	120	120	120	120	120
Équipement intérieur	Bac de rétention intégré au tiroir		Bac de rétention caillebotis	Bac de rétention intégré au tiroir		Bac de rétention caillebotis
Référence	571043B	571042B	571044C	571036B	571592	571140
CHF	3374,75 -	4282,35 -	3666,50 -	2526,15 -	NC -	2596,30 -

Armoires résistantes au feu 90 min NF EN 14470-1 avec portes battantes



- > Corps extérieur en acier
- > Revêtement intérieur résistant aux produits chimiques
- > Système de maintien des portes inclus
- > Serrure de sécurité à canon interchangeable
- > Étagères réglables en hauteur par pas de 32 mm
- > Charge répartie admissible par étagère : 75 kg
- > Raccord Ø 75 mm pour système de ventilation sur le haut de l'armoire (fortement conseillé voir page 1388)
- > Certifiées conformes à la norme NF EN 14470-1

ASTUCE



Les armoires de sécurité sont livrées franco de port à quai. Pour une livraison à l'étage, veuillez nous consulter.

VIDEO



Saisissez la référence sur **MILIAN.COM** pour voir la vidéo produit

Modèle	S90.196.120.WDAS	S90.196.060.WDAS
Protection anti-feu	90 min	90 min
Nombre de portes battantes	2	1
Ø ext. (l x p x h) (mm)	1200 x 615 x 1968	600 x 615 x 1968
Ø int. (l x p x h) (mm)	1050 x 520 x 1740	450 x 520 x 1720
Poids (kg)	420	260
Équipement intérieur	3 étagères, 1 bac de rétention et 1 caillebotis et maintien de porte	
Référence	571024C	571025C
CHF	NC -	NC -
Étagère supplémentaire	571046B	571045B
CHF	NC -	NC -

Armoires de sécurité Q-Classic résistantes au feu 90 min ou 30 min NF EN 14470-1

Modèle 90 min :

- > Dim. ext. (l x p x h) : 1193 x 615 x 1953 mm
- > Dim. int. (l x p x h) : 1050 x 522 x 1647 mm
- > Poids : 424 kg

Modèle 30 min :

- > Dim. ext. (l x p x h) : 1164 x 620 x 1947 mm
- > Dim. int. (l x p x h) : 1050 x 519 x 1626 mm
- > Poids : 240 kg

- > Fermeture automatique des portes par thermofusible intégré en cas d'incendie
- > Portes avec arrêt dans tous angles d'ouverture
- > Socle de transport pour un déplacement facilité, plinthe démontable en option
- > Étagères réglables en hauteur par pas de 32 mm
- > Charge répartie admissible par étagère : 75 kg
- > Raccord Ø 75 mm pour système de ventilation sur le haut de l'armoire (fortement conseillé voir page 1388)
- > Livré de série avec 3 étagères (1040 x 432 x 30 mm), 1 bac de rétention 33 l et 1 caillebotis



Coloris portes	Modèle 90 min		Modèle 30 min	
	Référence	CHF	Référence	CHF
Jaune	571094C	NC -	571114B	NC -
Gris	571095C	NC -	571115B	NC -
Rouge	571096C	NC -	571116B	NC -
Bleu	571097C	NC -	571117B	NC -
Vert	571098C	NC -	571118B	NC -
Argent	571099C	NC -	571119B	NC -
Blanc	571100C	NC -	571120B	NC -

Accessoires

Référence	Désignation	CHF
571046B	Étagère supplémentaire (dim. : 1040 x 432 x 30 mm)	NC -
571101B	Plinthe de socle	NC -
571102B	Q-Mover set de 2 pièces (pour le transport simplifié des armoires Q à travers les portes d'une hauteur standard)	NC -

Les armoires de sécurité sont livrées franco de port à quai. Pour une livraison à l'étage, veuillez nous consulter.

VIDEO



Saisissez la référence sur **MILIAN.COM** pour voir la vidéo produit

Armoire de sécurité V-LINE résistante au feu 90 mn

- Armoire à largeur réduite, seulement 45 cm grâce au tiroir : encombrement réduit, capacité de stockage optimale quasi identique aux armoires classiques à portes de largeur 90 cm
- Armoire haute à 1 tiroir vertical
- Ouverture du tiroir assistée par moteur et fermeture automatique au bout de 60 secondes
- Vue d'ensemble sur les produits stockés avec accès facile par la droite ou la gauche du tiroir
- Fermeture à clef du tiroir
- Orifices de ventilation DN75 pour raccordement à un système de filtration ou de ventilation autonome
- Equipée de 4 ou 5 étagères, 1 caillebotis et 1 bac de rétention 11 l au sol
- Coloris : corps gris anthracite et couleur du tiroir à choisir ou modèle unicolore gris ou blanc
- Résistante au feu 90 mn selon EN 14470-1
- Dimensions extérieures L x P x H (mm) : 450 x 863 x 1966



Modèle unicolore blanc

Coloris tiroir	Modèle avec 1 tiroir vertical 4 étagères		Modèle avec 1 tiroir vertical 5 étagères	
	Référence	CHF	Référence	CHF
Jaune	571207	NC -	571212	NC -
Gris	571208	NC -	571213	NC -
Rouge	571209	NC -	571214	NC -
Bleu	571210	NC -	571215	NC -
Argent	571211	NC -	571216	NC -
Armoire unicolore grise	-	-	571218	NC -
Armoire unicolore blanche	571219	NC -	571220	NC -

Accessoire

Référence	Désignation	CHF
571235	Glissières de sécurité pour 1 étagère	NC -

Saisissez la référence sur milian.com pour retrouver le guide de sélection des armoires de sécurité.



Armoire combinée avec résistance au feu 90 min NF EN 14470-1

- Deux compartiments intérieurs séparés pour stockage de liquides inflammables et de produits chimiques dans une seule armoire
- Système de maintien des portes inclus
- Serrure de sécurité à canon interchangeable
- Étagères réglables en hauteur par pas de 32 mm
- Charge répartie admissible par étagère : 75 kg
- Raccord Ø 75 mm pour système de ventilation sur le haut de l'armoire (fortement conseillé voir page 1388)
- Certifiées conformes à la norme NF EN 14470-1

Modèle	K90.196.120.MF.FWAS	
Dim. ext. l x p x h (mm)	1197 x 617 x 1969	
Dim. int. l x p x h (mm)	1050 x 524 x 1742	
Poids (kg)	515	
Équipement côté gauche (Partie "inflammable")	3 étagères Caillebotis Bac de rétention au sol 22,5 l	3 étagères Caillebotis Bac de rétention au sol 22,5 l
Équipement côté droit (Partie "Acide et bases")	4 bacs étagères sans métal Bac en plastique	6 bacs étagères sans métal Bac en plastique
Référence	571002C	571049B
CHF	NC -	NC -



Armoire de sécurité réfrigérée UB-S-90

- Armoire sous-pailasse avec système frigorifique pour le maintien des produits dans une ambiance réfrigérée
- Résistante au feu 90 mn EN 14470-1
- Système de ventilation avec filtre à charbon actif pour la rétention des vapeurs de solvants
- Tiroir extractible avec serrure et bac de rétention en acier inoxydable ; ergonomique : reste ouvert (quelque soit l'ouverture)
- Capacité de charge 50 kg
- Capacité maximale de réfrigération : 2 °C
- Dim. ext. L x P x H : 1108 x 574 x 630 mm / Dim. int. L x P x H : 980 x 450 x 500 mm
- Poids : 180 kg

Référence	Désignation	CHF
571122	Armoire de sécurité réfrigérée UB-S-90	NC -



Les armoires de sécurité sont livrées franco de port à quai. Pour une livraison à l'étage, veuillez nous consulter.

Armoires combinées sous paillasse ASECOS

571104



571103

- ▶ **2 en 1 : stockage de substances inflammables et substances agressives dans 1 seule armoire**
- ▶ **Compartiment destiné au stockage de substances dangereuses inflammables :**
 - ▶ Manipulation facile, portes ou tiroir faciles à ouvrir sans trop d'effort
 - ▶ Arrêt de la porte ou du tiroir dans toutes les positions
 - ▶ Porte ou tiroir à fermeture automatique en cas d'incendie
 - ▶ Portes ou tiroir verrouillables
- ▶ **Compartiment destiné au stockage de substances agressives, non inflammables :**
 - ▶ Portes verrouillables
 - ▶ 2 étagères coulissantes avec bacs de rétention amovibles

Modèle	2 portes	1 tiroir et 1 porte
Dim. ext. l x p x h (mm)	1100 x 500 x 600	1100 x 500 x 600
Dim. int. l x p x h (mm)	2 x (470 x 450 x 500)	2 x (470 x 450 x 500)
Équipement côté gauche (produit inflammable)	Porte battante Bac de rétention au sol avec caillebotis et étagère	Tiroir Bac-tiroir
Équipement côté droit (produit corrosif)	2 étagères coulissantes avec bacs de rétention	2 étagères coulissantes avec bacs de rétention
Référence	571104B	571103
CHF	NC -	NC -

Caisson de filtration pour solvants



571008B

Pour filtrer les vapeurs de solvants contenues dans les armoires. **Uniquement pour armoire haute résistante au feu 90 min.**

- ▶ **Alarme sonore et visuelle**
- ▶ **Surveillance automatique du taux de saturation du filtre**
- ▶ **Livré prêt à l'emploi**

Réf.	Modèle	Désignation	CHF
571008B	UFA.020.030	Caisson filtration et rétention pour solvants	NC -

Accessoire

Référence	Désignation	CHF
571056B	Filtre de rechange	NC -

Boîtiers de ventilation insonorisés



571052B

571058B

- ▶ **Pour extraire les vapeurs contenues dans les armoires de sécurité**
- ▶ **Renouvellement d'air dans l'armoire jusqu'à 120 fois par heure**
- ▶ **Montage rapide**

Référence	Modèle	Désignation	CHF
571057B	HF.EA.8677	Boîtier standard	NC -
571058B	HF.EA.11442	Boîtier avec contrôle du flux d'air* - Puissance kW 0,035	NC -

Boîtiers pour armoire sous paillasse

Référence	Modèle	Désignation	CHF
571053B	HF.EA.15575	Boîtier avec fixation murale avec contrôle du flux d'air*	NC -
571052B	HF.EA.11570	Boîtier standard de ventilation insonorisé pour fixation murale	NC -

*Contrôle du flux : en cas de dysfonctionnement du ventilateur ou de perte de charge, le voyant vert s'éteint et le rouge s'allume.

Caissons de filtration



571004

Pour filtrer les vapeurs contenues dans les armoires de sécurité.

- ▶ **NFX 15-211 (1996) sur les enceintes pour toxique à recirculation d'air filtré (ETRAF)**
- ▶ **Filtre à charbon actif extrêmement efficace**
- ▶ **Contrôle du taux de saturation du filtre par prise d'échantillon manuelle**
- ▶ **Livrés prêts à l'emploi avec 1 mètre de flexible, 2 colliers Ø 80 mm, un câble de raccordement et une prise**

Référence	Modèle	Désignation	CHF
571051	EP.L.53048	Caisson pour produits solvants	NC -
571004	EP.L.53049	Caisson pour produits corrosifs	NC -

Accessoires

Référence	Modèle	Désignation	CHF
571074	EP.L.53050	Filtre de rechange AS pour produits solvants	NC -
571075	EP.L.53051	Filtre de rechange BE pour produits corrosifs	NC -

Versions de caissons avec des filtres spécifiques pour une prédominance de vapeurs de formol, une haute efficacité particulière ou pour poudres sur demande.

Armoires de sécurité pour poisons

Spécialement conçues pour le stockage des poisons. Peut s'utiliser comme armoire murale ou comme coffre à poison au sein d'une grande armoire.

- Construction en 10/10^{ème}
- Peinture époxy RAL 9010
- Symboles normalisés
- Fermeture à clef

Référence	H x L x P (mm)	Capacité stockage	Nombre d'étagères	Poids (kg)	CHF
060037	380 x 470 x 205	12 l	2	10	263,85 -
060036	580 x 470 x 205	19 l	4	15	356,45 -



MF2



MF1



Voir également nos armoires à pharmacie page 1267

Armoires de sécurité 10 et 20 litres

Spécialement conçues pour le stockage de petits volumes de produits inflammables et autres solvants. En option, extincteur CO2 à déclenchement automatique en cas d'incendie conformes aux spécifications CNPP FSE 98-006.

- Symboles normalisés
- Fermeture à clef automatique
- Construction en acier recouvert de peinture époxy RAL 1013
- Toit en pente anti-stockage sauvage
- Étagère sur bac de rétention
- Bac de rétention intégré
- Livrées avec un extincteur 120 grammes



AMS10



AMS20

Référence	Dimensions extérieures H x L x P (mm)	Dimensions intérieures H x L x P (mm)	Capacité de stockage	Capacité de rétention	Nombre d'étagères	Bac de rétention	Poids (kg)	CHF
060091	455 x 500 x 250	260 x 490 x 220	10 l	10 l	1	1	12	932,35 -
060092	500 x 700 x 250	260 x 690 x 220	20 l	15 l	1	1	20	1186,85 -

Armoires de sécurité sous-paille 30 litres

Spécialement conçues pour stocker vos produits dangereux sous les paillasses de laboratoire. Disponible en version pour produits inflammables, corrosifs (acides et bases) ou toxiques.



SV30 + 4RPV



AB60 + 4RPV

- Construction en acier 15/10^{ème} avec porte en double paroi
- Peinture époxy
- Symboles normalisés
- Étagères et bac de rétention en acier
- Surétagère et bac de rétention en PVC pour le modèle pour acides (AC30)
- Orifices de ventilation
- Fermeture à clef
- Options : roulettes pivotantes, ventilation forcée

Référence	Pour produits	Dimensions extérieures H x L x P (mm)	Dimensions intérieures H x L x P (mm)	Capacité de stockage	Capacité de rétention	Nombre d'étagères	Bac de rétention	Poids (kg)	CHF
960688	Inflammables	670 x 550 x 500	650 x 530 x 470	30 l	28 l	1	1	30	NC -
060085	Acides	670 x 550 x 500	650 x 530 x 470	30 l	28 l	1	1	30	NC -
960689	Bases	670 x 550 x 500	650 x 530 x 470	30 l	28 l	1	1	30	NC -
060087	Toxiques	670 x 550 x 500	650 x 530 x 470	30 l	28 l	1	1	30	1514,85 -

Référence	Désignation	CHF
060088B	4 roulettes pivotantes dont 2 à blocage, hauteur totale : 730 mm	108,90 -
060089	Ventilateur intégré de 90 m3/heure - 220 volts pour modèles acides, bases ou toxiques	473,50 -
060090	Boîtier de commande pour ventilateur M100/4	234,20 -

Armoires modulaires multirisques



- Solution modulaire pour le stockage de produits
- Aménagement des compartiments à la demande
- Construction acier époxy peint
- Pictogrammes normalisés
- Ventilation haute et basse
- Sortie en toiture diamètre 100 mm pour raccordement éventuel (sauf 060330 et 060331 à l'arrière)
- Etagère de rétention en acier réglable en hauteur
- Bac de rétention en acier amovible au bas de chaque compartiment



Armoires hautes, largeur 560 mm

Portes	1 porte pleine	1 porte vitrée	2 portes pleines	2 portes pleines	3 portes pleines	3 portes pleines
Compartiments	1	1	2	2	3	3
Dimensions h x l x p (mm)	1825 x 560 x 545	1825 x 560 x 545	1825 x 560 x 545	1825 x 560 x 545	1825 x 560 x 545	1825 x 560 x 545
Capacité de stockage	150	150	110	110	90	90
Capacité de rétention	40	40	70	70	90	90
Etagère de rétention en acier	3 en acier	3 en acier	4 en acier	2 en acier et 2 en PVC	3 en acier	3 en acier et 1 en PVC
Bac de rétention en acier	1	1	2 en acier	1 en acier et 1 en PVC	3 en acier	2 en acier et 1 en PVC
Poids	60	60	65	65	70	70
Référence	060687	060295	060296	060285	060297	060160
CHF	NC -	1521,50 -	1689,10 -	1857,80 -	2272,95 -	4224,10 -

Armoires hautes, largeur 1120 mm

Portes	2 portes pleines	2 portes vitrées	2 portes battantes	2 portes vitrées battantes	4 portes battantes	4 portes vitrées battantes
Compartiments	1	1	2	2	4	4
Dimensions h x l x p (mm)	1825 x 1120 x 545	1825 x 1120 x 545	1825 x 1120 x 545	1825 x 1120 x 545	1825 x 1120 x 545	1825 x 1120 x 545
Capacité de stockage	300	300	2 x 130	2 x 130	4 x 55	4 x 55
Capacité de rétention	80	80	2 x 40	2 x 40	4 x 35	4 x 35
Etagère de rétention en acier	3 en acier	3 en acier	6 en acier	6 en acier	8 en acier	8 en acier et 2 en PVC
Bac de rétention en acier	1 en acier	1 en acier	2 en acier	2 en acier	3 en acier	3 en acier et 1 en PVC
Poids	105	105	115	115	130	130
Référence	060298	060299	060322	060323	060324	060325
CHF	1751,60 -	2190,50 -	1959,10 -	2843,55 -	3206,65 -	3473,95 -

Armoires basses, largeur 560 et 1120 mm

Portes	1 porte battante	2 portes pleines	2 portes pleines battantes	2 portes pleines battantes
Compartiments	1	2	2	2
Dimensions h x l x p (mm)	670 x 560 x 545	670 x 1120 x 545	670 x 1120 x 545	670 x 1120 x 545
Capacité de stockage	30	-	2 x 30	2 x 30
Capacité de rétention	30	-	2 x 30	2 x 30
Etagère de rétention en acier	1 en acier	1 en acier	2 en acier et 1 en PVC	2 en acier et 1 en PVC
Bac de rétention en acier	1 en acier	1 en acier	2 en acier	2 en acier
Poids	25	48	50	50
Référence	060328	060329	060330*	060331**
CHF	929,67 -	1202,30 -	1760,90 -	1533,50 -

Note : les armoires de sécurité sont livrées franco de port au rez-de-chaussée.
Pour une livraison à l'étage, veuillez nous consulter.

* modèle avec ventilateur de série, non utilisable pour le stockage de produits inflammables ou solvants
** modèle sans ventilateur

Armoires de sécurité anticorrosion pour acides et bases

- En PVC cellulaire blanc : parfaite résistance aux agressions des liquides corrosifs et de leurs vapeurs
- Orifices de ventilation Ø 100 mm haut et bas pour raccordement
- Portes avec fermetures à clés : battantes (960544, 960546 et 960548) ou coulissantes (960545, 960547 et 960549)
- Pieds avec vérins pour la mise à niveau
- Étagères-bacs de rétention coulissants



Réf.	Dimensions ext. H x L x P (mm)	Nombre de compartiments		Nombre d'étagères/ bacs de rétention		Capacité de stockage (kg)	Capacité de rétention (l)	Poids (kg)	CHF
		Principal	Secondaire	Principal	Secondaire				
960544	630 x 635 x 578	1	1	2	2	40	28	30	NC -
960545	630 x 1135 x 578	2	0	4	0	72	44	60	NC -
960546	900 x 635 x 615	2	2	6	6	120	84	90	NC -
960547	1100 x 1135 x 615	2	0	6	0	100	66	110	NC -
960548	1900 x 635 x 615	3	3	5	5	108	70	83	NC -
960549	1900 x 1135 x 615	2	0	8	0	144	88	155	NC -
060076	Étagère/bac de rétention coulissant supplémentaire					20	11	6	NC -

VIDEO



Saisissez la référence sur
MILIAN.COM
pour voir la vidéo produit

Armoire de sûreté 240 l pour produits dangereux

Pour le stockage des produits dangereux.

- En acier 8/10^{ème} avec peinture grise RAL 7035
- Étagère de rétention (H : 50 mm) fournie, réglable en hauteur par pas de 25 mm
- Bac de rétention en bas de l'armoire (H : 50 mm)
- Livrée avec pictogrammes normalisés
- Orifices de ventilation sur le côté
- Rappel : ces armoires ne conviennent pas au stockage des produits très corrosifs (acides nitrique, sulfurique, chlorhydrique...). Consultez nous pour connaître la gamme d'armoires la mieux adaptée à vos besoins

Référence	Dimensions H x L x P (mm)	Capacité de stockage (l)	Capacité de rétention (l)	Nombre d'étagères	Poids (kg)	CHF
060287B	1800 x 920 x 420	240	80	4	60	NC -

Note : les armoires de sécurité sont livrées franco de port au rez-de-chaussée.
Pour une livraison à l'étage, veuillez nous consulter.



Armoires de sécurité 30 min. pour produits inflammables

VIDEO



Saisissez la référence sur
MILIAN.COM
pour voir la vidéo produit



Spécialement conçues pour le stockage des produits inflammables, conformément aux normes EN 14470-1 (04/2004) et FM 6050.

- Construction en panneaux isolants de 38 mm d'épaisseur
- Bac de rétention amovible en partie basse
- Étagères de rétention réglables en hauteur
- Orifice de ventilation Ø 100 mm
- Signalisation par symboles normalisés
- Fermeture à clef en 3 points
- Système de maintien des portes en position ouverte avec fermeture automatique en cas d'incendie
- Répondent aux exigences de la norme américaine FM 6050 concernant le stockage des produits inflammables
- Résistance de 30 minutes au feu selon la courbe normalisée ISO 834
- Modèles disponibles avec étagères ou à tiroirs

Armoires 30 min à étagères

Référence	Dimensions ext. l x p x h (mm)	Capacité de stockage (l)	Capacité de rétention (l)	Nombre de portes	Nombre d'étagères	Nombre de caillebotis	Poids (kg)	CHF
060337	605 x 630 x 635	30	20	1	-	1	64	NC -
060338	1115 x 630 x 635	60	41	2	-	1	108	NC -
060339	605 x 550 x 1980	130	20	1	3	-	117	NC -
060340	1115 x 550 x 1980	250	41	2	3	-	210	NC -
060341	1092 x 537 x 1198	113	31	2	1	-	170	NC -
060342	1092 x 457 x 1731	170	31	2	2	-	210	NC -
060343	864 x 864 x 1731	228	54	2	2	-	210	NC -

Armoires 30 min à tiroirs

Référence	Dimensions ext. l x p x h (mm)	Capacité de stockage (l)	Capacité de rétention (l)	Nombre de portes	Nombre de tiroirs	Poids (kg)	CHF
960328	605 x 550 x 1980	130	20	1	4	141	NC -
960329	605 x 550 x 1980	130	20	1	5	147	NC -
960330	605 x 550 x 1980	130	20	1	6	153	NC -
960331	1115 x 550 x 1980	250	41	2	4	258	NC -
960332	1115 x 550 x 1980	250	41	2	5	270	NC -
960333	1115 x 550 x 1980	250	41	2	6	287	NC -

Armoires de sécurité 30 min. portes vitrées pour produits inflammables



- 2 modèles à portes vitrées
- Visualisation immédiate des produits stockés dans l'armoire
- Testées et homologuées type 30 minutes à la norme EN 14470-1
- Socle avec cache pour déplacement aisé par transpalette à vide
- Orifices de ventilation Ø 100 mm pour raccordement éventuel
- Système de maintien des portes en position ouverte avec fermeture automatique en cas d'incendie (thermofusibles)
- Fermeture à clef en 3 points
- Fermeture avec serrure anti-étincelles
- Livrées équipées de 3 étagères et 1 bac de rétention

Réf.	Dim. ext. l x p x h (mm)	Capacité de stockage (l)	Nombre de portes vitrées	Nombre d'étagères	Poids (kg)	CHF
060391	605 x 550 x 1980	130	1	3	117	NC -
060392	1115 x 550 x 1980	250	2	3	210	NC -



Armoires de sécurité multirisques 30 minutes - EN 14470-1 & FM

- Résistance de 30 minutes au feu : testées et homologuées type 30 minutes à la norme EN 14470-1
- Testées et homologuées 10 minutes à la norme FM 6050 (Factory Mutual international)
- Séparation par familles de produits dangereux
- Socle avec cache pour déplacement aisé par transpalette, à vide, sauf modèle sous paillasse
- Fermeture à clef en 3 points (serrure anti-étincelles)
- Orifices de ventilation Ø 100 mm pour raccordement éventuel
- Système de maintien des portes en position ouverte avec fermeture automatique en cas d'incendie
- Étagères de rétention réglables en hauteur au pas de 32 mm
- Bac de rétention amovible en partie basse



Référence	Désignation	Dimensions ext. H x L x P (mm)	Équipement interne			Poids (kg)	CHF
			Étagère de rétention	Bac de rétention	Caillebotis pour bacs		
060358	Armoire sous-paillasse à 2 portes à 2 compartiments	635 x 1115 x 630	-	2	2	108	NC -
060359	Armoire haute à 1 porte à 2 compartiments	1980 x 605 x 550	4	2	Option	126	NC -
060360	Armoire haute à 1 porte à 3 compartiments	1980 x 605 x 550	3	3	Option	129	NC -
060361	Armoire haute à 1 portes à 4 compartiments	1980 x 605 x 550	-	4	4	142	NC -
060362	Armoire haute à 2 portes à 2 compartiments	1980 x 1115 x 550	6	2	Option	232	NC -
060363	Armoire haute à 2 portes à 3 compartiments	1980 x 1115 x 550	7	3	Option	241	NC -
060364	Armoire haute à 2 portes à 4 compartiments	1980 x 1115 x 550	6	4	Option	244	NC -
060365	Armoire haute à 2 portes à 4 compartiments	1980 x 1115 x 550	8	4	Option	252	NC -

Armoires de sécurité à ventilation filtrante

Système de ventilation /filtration testé et homologué à la norme NF X 15.211. Armoire autonome assurant votre sécurité grâce à un système de ventilation filtration adapté aux produits stockés.

- Construction en acier recouvert de peinture époxy
- Symboles normalisés
- Étagères perforées et tiroirs bacs de rétention au bas de l'armoire
- Fermeture à clef
- Portes vitrées assurant une visualisation immédiate

Accessoires

Référence	Désignation	CHF
060120	Filtre à charbon actif pour vapeurs inflammables	NC -
060112	Filtre à charbon actif pour vapeurs organiques et corrosives	NC -



Référence	Dim. ext. H x L x P (mm)	Dim. int. H x L x P (mm)	Capacité de stockage (l)	Nombre d'étagères	Bac de rétention	Nombre de compartiments	Poids (kg)	CHF
060106B	1900 x 800 x 545	1500 x 780 x 500	140 litres	4	1	1	140	NC -
060107B	1900 x 800 x 545	(2x) 1500 x 380 x 500	120 litres	8	2	2	150	NC -
060108B	1950 x 1600 x 545	(2x) 1500 x 780 x 500	260 litres	8	2	2	280	NC -
060109B	1950 x 1600 x 545	1500 x 780 x 500 + (2x) 1500 x 380 x 500	280 litres	12	3	3	290	NC -
060119B	1950 x 1600 x 545	(4x) 1500 x 380 x 500	240 litres	16	4	4	300	NC -

Caissons à recirculation d'air Labopur®



Le ventilateur électrique permet l'extraction des vapeurs nocives et toxiques contenues dans les armoires de sécurité. Les vapeurs sont purifiées lors de leur passage dans le filtre à charbon actif puis elles sont rejetées dans l'atmosphère sans danger pour l'environnement. Conformées à la norme NF X 15-211.

- Construction en acier 12/10³ et peinture époxy blanche RAL9010 et bleue RAL 5015
- Ventilateur silencieux 220/240 V, 20 W, 0,1 A, 43 dB, débit 86 m³/h
- Diamètre d'aspiration (mm) : 100
- Filtre anti-poussières, efficacité à 92% des particules > 3 µm
- Ecran de contrôle de la présence du filtre à charbon
- Livrés sans filtre à charbon actif*

Caisson vertical pour armoires sous paillasse

- Pour le raccordement aux armoires sous paillasse (adaptable à toutes les armoires)
- Roulettes à l'arrière pour déplacement aisé

Référence	Désignation	Dimensions H x L x P (mm)	Poids (kg)	CHF
060469	Caisson vertical sans filtre	670 x 270 x 460	18	NC -
060471	Filtre à charbon actif polyvalent*	100 x 200 x 400	9	NC -
060470	Filtre à charbon actif pour vapeurs organiques*	100 x 200 x 400	8	NC -
060472	Filtre à charbon actif pour vapeurs de formol*	100 x 200 x 400	9	NC -

* Compléter le fichier de diagnostic pour configuration du filtre

Options

- Filtre à charbon actif à sélectionner selon les produits stockés*
- Kit de raccordement pour le raccordement sur l'armoire

Accessoire

Référence	Désignation	CHF
060009	Kit de raccordement pour caisson	NC -

Caissons de ventilation et filtration

VIDEO



Saisissez la référence sur
MILIAN.COM
pour voir la vidéo produit

Note : les armoires de sécurité sont livrées franco de port au rez-de-chaussée. Pour une livraison à l'étage, veuillez nous consulter.



Pour ventiler ou filtrer les vapeurs contenues dans les armoires de sécurité.

- Caisson avec ventilateur électrique (220 v, 50 Hz)
- Avec ou sans filtre à charbon actif
- Diamètre d'aspiration 100 mm, kit raccordement caisson en option

Référence	Filtre à charbon actif	H x L x P (mm)	Poids (kg)	CHF
060008	Non	225 x 400 x 195	11,5	NC -

Accessoire

Référence	Désignation	CHF
060009	Kit de raccordement pour caisson	NC -

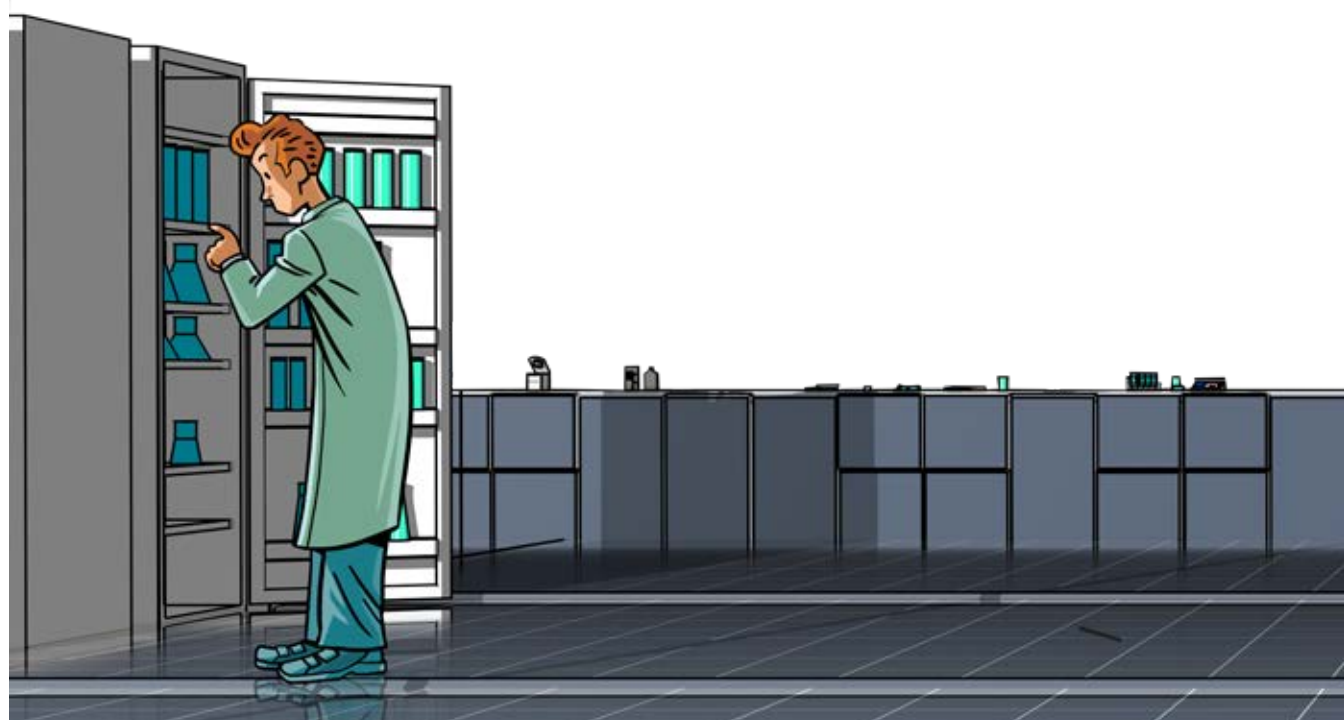

PARMI LES MARQUES DISTRIBUÉES PAR MILIAN



Table dessert roulante en inox



- Construction inox 18/10
- 2 ou 3 plateaux
- Livrée entièrement soudée
- 4 roulettes dont 2 freinées chapes électrozinguées
- Tube inox diamètre 25 mm

Référence	Niveaux	Dimensions approximatives L x P x H (mm)	CHF
126004B	2	800 x 580 x 960 mm	NC -
126005B	3	800 x 580 x 960 mm	NC -
126204B	2	1000 x 670 x 960 mm	NC -
126205B	3	1000 x 670 x 960 mm	NC -

Chariots porte-casier



- En acier inox
- Dimensions utiles (mm) : 510 x 510
- Disponible en version avec dossieret boulonné
- 4 roues pivotantes Ø 100 mm
- Charge maximale (kg) : 80

Référence	Désignation	Dimensions hors-tout L x l x h (mm)	CHF
909854	Porte-casier tout inox	515 x 515 x 165	NC -
909855	Porte-casier tout inox à dossieret	600 x 515 x 850	NC -

Chariots polyvalents



- Gris clair
- Montants en aluminium
- 2 ou 3 plateaux en polypropylène
- Capacité de charge : 100 kg/chariot et 60 kg/étagère

Référence	Dimensions ext. L x l x h (mm)	Dimensions int. L x l x h (mm)	Nombre de plateaux	CHF
540040	485 x 365 x 720	480 x 360	2	NC -
540041	485 x 365 x 720	480 x 360	3	NC -

Chariots inox



- 4 roues pivotantes anti-bruit Ø 100 mm, dont 2 à frein
- 4 butoirs d'angle
- Capacité de charge : 250 kg/chariot et 80 kg/étagère

Référence	Dimensions ext. L x l x h (mm)	Nombre de plateaux	CHF
540044	710 x 405 x 810	2	NC -
540045	710 x 405 x 810	3	NC -

Chariots polyvalents en plastique



- Montant en aluminium et plateaux en polypropylène épais
- Capacité de charge par étagère : 80 kg
- Capacité de charge par chariot : 250 kg
- 4 roulettes Ø 100 mm dont 2 avec freins
- Roulettes à roulement à billes doubles
- Livrés démontés, assemblage facile

Nb de plateaux	Dimensions (l x L x h) (mm)	Noir		Gris	
		Référence	CHF	Référence	CHF
2	850 x 480 x 950	040178	NC -	040182	NC -
3	850 x 480 x 1000	040179	NC -	040183	NC -
2	1100 x 520 x 950	040180	NC -	040184	NC -
3	1100 x 520 x 1020	040181	NC -	040185	NC -

Socles rouleurs 6 roues

- Socles et timon pour bacs et caisses 600 x 400 mm et 400 x 300 mm
- Grandes maniabilité et stabilité
- Pour des charges jusqu'à 250 kg
- Axe et visserie acier

Référence	Désignation	Matière roue	Poids (kg)	L x l x h (mm)	CHF
212056	Socle 6 roues	PP	2,87	613 x 414 x 135	NC -
212057	Socle 6 roues silence	PA + bandage caoutchouc	3,62	613 x 414 x 135	NC -



Timon manche inox pour socle à roues

- Facilite le déplacement des charges lourdes

Référence	Désignation	Longueur manche (mm)	Poids (kg)	CHF
212058	Timon manche inox pour socle 6 roues	960	1,1	NC -

Chariots

Chariot standard

- Surfaces lisses
- PP et tubes aluminium
- Résiste à une charge de 90 kg
- Dim. : 860 x 470 x 960 mm

Coloris	Blanc	Vert	CHF
Référence	039672	039674	NC -



Chariot grand format

- Surface résistante aux égratignures
- Coloris blanc et alu
- Résiste à une charge de 135 kg
- Dim. : 1030 x 510 x 960 mm

Référence	Désignation	CHF
039675	Chariot grand format	NC -

Chariot pliant

- Pratique pour le transport de dossiers, petits cartons, matériels ou caisses à outils
- Montants en aluminium et plateaux en plastique de qualité
- Se rabat rapidement au moyen d'un bouton-poussoir situé sur la poignée
- Monté sur 4 roulettes : 2 pivotantes à l'avant et 2 fixes à frein à l'arrière
- Se plie et se déplie facilement
- Robuste et maniable
- Utilisation en intérieur et extérieur
- Livré avec 1 bac pliant de 46 litres

Hauteur hors tout / pliée (mm)	1030 / 180
Largeur hors tout / pliée (mm)	550 / 550
Longueur hors tout / pliée (mm)	890 / 710
Plateau sup./inf. L x l utiles (mm)	530 x 380 / 540 x 380
Plateau sup./inf. force (kg)	20 / 40
Référence	2004M11558
CHF	NC -



Armoires de stérilisation

Armoire en acier inox à angles arrondis avec une porte transparente en plexiglas.

- Bouton de commande en partie inférieure
- Minuterie de 0 à 2 h
- Dispositif d'interruption du tube à l'ouverture des portes
- Fermeture à clefs
- Indice de protection IP24

Réf.	Désignation	Dimensions L x P x H (mm)	CHF
909851	Armoire une porte avec barre aimantée	575 x 170 x 600	NC -

Tube de recharge pour armoire longueur 575 mm

Référence	Désignation	CHF
909852	Lampe UV, 15 W	NC -



Etagères de rangement tout inox



- Etagères tout inox AISI 304 18/8
- Finition satinée
- Composées de 4 niveaux et de 4 montants
- Niveaux réglables par pas de 150 mm
- Pieds en plastique noir
- Livrées en kit, facile à installer et visserie fournie

Etagères inox

Dimensions L x P (mm)	Hauteur 1800 mm		Hauteur 2000 mm	
	Référence	CHF	Référence	CHF
800 x 500	-	-	783173	NC -
1000 x 500	783170	NC -	-	-

Niveaux supplémentaires pour étagères hauteur 1800 et 2000 mm

Référence	Dimensions L x P (mm)	CHF
783178	1000 x 500	NC -

Tables de travail en inox



Table inox sans dossier

Table inox avec dossier

Tables en acier inox à bord arrondis. Hygiène assurée et nettoyage facilité.

- Montage rapide sans outils
- Hauteur : 900 mm
- Bandeau avant et dossier arrière arrondis
- Piètements en tube inox diamètre 45 mm
- Piètements équipés de vérins et embouts antidérapants
- Piètements en retrait de 65 mm sur table à dossier et 55 mm sur table centrale
- Confort acoustique, plan de travail insonorisé



Différentes longueurs et autres dimensions sur demande

Tables inox centrales - profondeur : 600 mm

Dim. : p x L (mm)	Table inox sans dossier		Table inox avec dossier	
	Référence	CHF	Référence	CHF
600 x 600	909826	NC -	909831	NC -
600 x 1000	909827	NC -	909832	NC -
600 x 1200	909828	NC -	909833	NC -
600 x 1400	909829	NC -	909834	NC -
600 x 1500	909830	NC -	909835	NC -

Tables inox centrales - profondeur : 700 mm

Dim. : p x L (mm)	Table inox sans dossier		Table inox avec dossier	
	Référence	CHF	Référence	CHF
700 x 700	909836	NC -	909841	NC -
700 x 1000	909837	NC -	909842	NC -
700 x 1200	909838	NC -	909843	NC -
700 x 1400	909839	NC -	909844	NC -
700 x 1500	909840	NC -	909845	NC -

Meubles et armoires de laboratoire

Meubles mobiles

- Meubles à portes et / ou à tiroirs
- Panneaux mélaminés blancs hydrofuges, épaisseur 19 mm
- 4 roulettes pivotantes dont 2 munies de freins auto-bloquants
- Portes battantes montées sur charnières invisibles, ouverture 110°
- Meuble à une porte avec 1 niveau d'étagère réglable
- Livrés montés, serrures en option

Meubles à portes

Référence	Dimensions L x p x h (mm) (roulettes incluses)	Composition	CHF
922200	500 x 470 x 720	1 porte et 1 étagère	NC -
922201	1000 x 470 x 720	2 portes et 1 étagère	NC -

Options serrure

Réf.	Désignation	CHF	
922209	Serrure* / **	NC -	* Montage serrure obligatoire
922238	Forfait meuble montage serrure	NC -	** Pour meuble 2 portes : 2 x 922209 et 1 x 922238 par meuble

Meubles à tiroirs

Référence	Dimensions L x p x h (mm) (roulettes incluses)	Composition	CHF
922202	500 x 470 x 720	4 tiroirs	NC -

Options serrure

Réf.	Désignation	CHF	
922209	Serrure* / **	NC -	* Montage serrure obligatoire
922238	Forfait meuble montage serrure	NC -	** Pour meuble 4 tiroirs : 4 x 922209 et 1 x 922238 par meuble

Meubles à porte et tiroirs

Référence	Dimensions L x p x h (mm) (roulettes incluses)	Composition	CHF
922203	1000 x 470 x 720	1 porte et 4 tiroirs	NC -
922204	500 x 470 x 720	1 porte, 1 étagère et 1 tiroir	NC -

Options serrure

Réf.	Désignation	CHF	
922209	Serrure* / **	NC -	* Montage serrure obligatoire
922238	Forfait meuble montage serrure	NC -	** Pour meuble à tiroirs et porte : 1 x 922209 par porte et par tiroir et 1 x 922238 par meuble

Meubles sous cuve

Référence	Dimensions L x p x h (mm) (roulettes incluses)	Composition	CHF
922206	1000 x 470 x 720	1 porte et 1 étagère	NC -
922207	500 x 470 x 720	2 portes et 1 étagère	NC -



Fabrication française

Livrés montés. Prêts à l'emploi.

Meubles suspendus

- Panneaux mélaminés blancs hydrofuges, épaisseur 19 mm
- A porte(s) pleine(s) battante(s) ou porte(s) vitrée(s) coulissante(s)
- Livrés montés
- Equipés d'une étagère pour modèle 1 porte, et 2 étagères pour modèle 2 portes
- Séparation centrale pour meuble 2 portes

Dimensions L x p x h (mm)	Portes pleines	Portes vitrées	Composition	Réf.	CHF
500 x 350 x 700	Oui	-	1 porte et 1 étagère	922210	NC -
500 x 350 x 700	-	Oui	1 porte et 1 étagère	922236	NC -
1000 x 350 x 700	Oui	-	2 portes et 2 étagères	922211	NC -
1000 x 350 x 700	-	Oui	2 portes et 2 étagères	922237	NC -

Armoires hautes

- Panneaux mélaminés blancs hydrofuges, épaisseur 19 mm
- Portes battantes
- Equipées de 4 étagères pour modèle 1 porte, et 2 x 4 étagères pour modèle 2 portes
- Modèle 2 portes avec séparation centrale
- Piètements avec 4 vérins de réglage de mise à niveau
- Livrés montées

Référence	Dimensions L x p x h (mm)	Composition	CHF
922213	500 x 600 x 2000	1 porte battante et 4 étagères	NC -
922214	1000 x 600 x 2000	2 portes battantes et 2 x 4 étagères (séparation centrale)	NC -

Option armoire

Réf.	Désignation	CHF
922216	Étagère supplémentaire	NC -

Mobiliers de laboratoire Köttermann



NOUVEAU



Köttermann
Systemlabor

ASTUCE



Vous avez un projet de nouveau laboratoire ?
Ne perdez pas de temps...
Appelez-nous !
Nous nous chargeons de l'étude complète :
plans 3D, devis, installation...



Tables de travail fixes et mobiles Köttermann

- Différentes largeurs et profondeurs
- Revêtement Mélamine TopResist® ou Trespa Toplab® Plus
- Table équipée d'une étagère en acier
- Poids total supporté : 250 kg paillasse fixe et 100 kg paillasse mobile
- Livrées démontées, assemblage facile par vissage et collage
- **Mélaminé TopResist®** sans rebord, polyvalent, bonne résistance aux produits chimiques, robuste, idéal pour les appareils
- **HPL qualité laboratoire, Trespa® TopLab® PLUS** : composé de résines phénoliques et fibres cellulosiques. Très dense, excellente résistance aux produits chimiques, imputrescible. Facile à décontaminer, idéal en salle blanche, zone humide, et diverses applications chimiques



Tables fixes de profondeur 600 mm et hauteur 900 mm

Rvêtement	Mélamine TopResist®		Trespa Toplab® Plus	
	Réf.	CHF	Réf.	CHF
Dimensions (mm) : L x P x H				
900 x 600 x 900	382209	NC -	382228	NC -
1200 x 600 x 900	382210	NC -	382229	NC -
1500 x 600 x 900	382211	NC -	382230	NC -

Tables mobiles de profondeur 600 mm hauteur 900 mm

Rvêtement	Mélamine TopResist®		Trespa Toplab® Plus	
	Réf.	CHF	Réf.	CHF
Dimensions : L x P x H (mm)				
1200 x 600 x 900	382215	NC -	382220	NC -
1500 x 600 x 900	382216	NC -	382221	NC -

Tables fixes de profondeur 750 mm et hauteur 900 mm

Rvêtement	Mélamine TopResist®		Trespa Toplab® Plus	
	Réf.	CHF	Réf.	CHF
Dimensions (mm) : L x P x H				
900 x 750 x 900	382212	NC -	382231	NC -
1200 x 750 x 900	382213	NC -	382232	NC -
1500 x 750 x 900	382214	NC -	382233	NC -

Tables mobiles de profondeur 750 mm hauteur 900 mm

Rvêtement	Mélamine TopResist®		Trespa Toplab® Plus	
	Réf.	CHF	Réf.	CHF
Dimensions : L x P x H (mm)				
900 x 750 x 900	382217	NC -	382222	NC -
1200 x 750 x 900	382218	NC -	382223	NC -
1500 x 750 x 900	382219	NC -	382224	NC -

Meubles sous paillasse à roulettes Köttermann

- Construction en acier
- Sur roulettes
- Portes battantes, tiroirs ou ouvertures combinées portes et tiroirs
- Fermeture silencieuse
- Meubles équipés d'une serrure
- Meuble hauteur 740 mm et profondeur 516 mm

Désignation	Largeur : 450 mm	Largeur : 600 mm	Largeur : 900 mm	Largeur : 1200 mm
1 porte et 1 étagère (charnières à gauche)	382151	382159	-	-
CHF	NC -	NC -	-	-
2 portes et 1 étagère	-	-	382205	382143
CHF	-	-	NC -	NC -
4 tiroirs (tiroirs H : 150 mm)	382154	382162	382171	382146
CHF	NC -	NC -	NC -	NC -
2 tiroirs (tiroirs H : 300 mm)	382150	382158	382167	382142
CHF	NC -	NC -	NC -	NC -

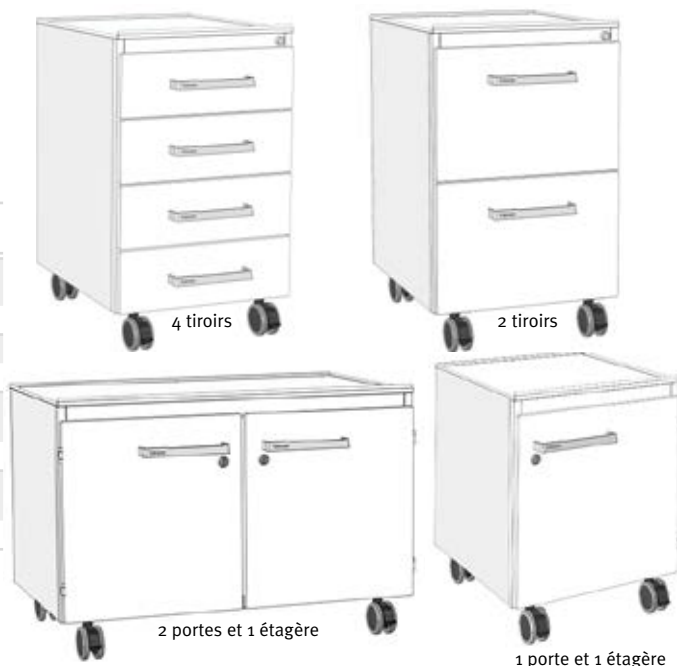

Armoires hautes de laboratoire Köttermann

- Construction acier électrozingué
- Couleur : blanc arctique, socle couleur anthracite

- Hauteur externe : 1920 mm
- Différentes largeurs : de 600 à 1200 mm



Armoire ouverte 3 étagères



2 portes



2 portes coulissantes en verre



2 portes coulissantes en verre,
2 portes en dessous

Armoires hautes de profondeur 366 mm

Désignation	Largeur : 600 mm	Largeur : 900 mm	Largeur : 1200 mm
Armoire ouverte 3 étagères	382024	382028	382018
CHF	NC -	NC -	NC -
2 portes	-	382029	382019
CHF	-	NC -	NC -
2 portes coulissantes en verre	-	382027	382017
CHF	-	NC -	NC -
2 portes coulissantes en verre, 2 portes en dessous	-	382036	382034
CHF	-	NC -	NC -

Armoires hautes de profondeur 516 mm

Désignation	Largeur : 600 mm	Largeur : 900 mm	Largeur : 1200 mm
Armoire ouverte 3 étagères	382025	382031	382021
CHF	NC -	NC -	NC -
Armoire 2 portes 3 étagères	-	382033	382023
CHF	-	NC -	NC -
Armoire 2 portes 4 étagères coulissantes	-	382032	382022
CHF	-	NC -	NC -
2 portes coulissantes en verre	-	382030	382020
CHF	-	NC -	NC -
2 portes coulissantes en verre, 2 portes en dessous	-	382037	382035
CHF	-	NC -	NC -

Meubles de travail-paillasse à monter

Meubles de travail à monter différents coloris de piètements, bandeaux et chants de tablettes.

Comprendent :

- plan de travail avec ou sans bénitier
- 2 piètements métalliques de 600 mm ou de 750 mm avec ou sans dossier tablette (3 piètements métalliques pour paillasse 1800 mm)
- 1 bandeau de façade stratifié
- 1 bandeau arrière
- 1 butée de meuble
- 1 cache fluide

1

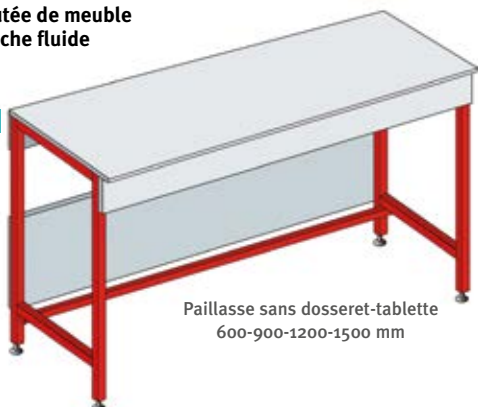

Paillasse sans dossier-tablette
600-900-1200-1500 mm

Charge maximale : 180 kg

Montage en supplément possible, nous consulter

Conformes aux normes AFNOR 15201

3 revêtements possibles : verre émaillé, stratifié et grès étiré

Coloris au choix :

- coloris piètement : blanc ou rouge
- coloris bandeau et chant de tablette : blanc, jaune ou gris à préciser à la commande

Paillasse piètement profondeur 750 mm

Révétement	Verre émaillé		Stratifié		Grès étiré	
Dimensions : L x P (mm)	Réf.	CHF	Réf.	CHF	Réf.	CHF

Plan de travail 750 mm et piètement métallique de profondeur 750 mm

600 x 750	374124	NC -	374164	NC -	374204	NC -
900 x 750	374125	NC -	374165	NC -	374205	NC -
1200 x 750	374126	NC -	374166	NC -	374206	NC -
1500 x 750	374127	NC -	374167	NC -	374207	NC -
1800 x 750	374128	NC -	374168	NC -	374208	NC -

Paillasse profondeur hors tout 600 mm ou 750 mm

Révétement	Verre émaillé		Stratifié		Grès étiré	
Dimensions : L x P (mm)	Réf.	CHF	Réf.	CHF	Réf.	CHF

Plan de travail 600 mm et piètement métallique de profondeur 600 mm

600 x 600	374100	NC -	374140	NC -	374180	NC -
900 x 600	374101	NC -	374141	NC -	374181	NC -
1200 x 600	374102	NC -	374142	NC -	374182	NC -
1500 x 600	374103	NC -	374143	NC -	374183	NC -
1800 x 600	374104	NC -	374144	NC -	374184	NC -

Plan de travail 750 mm et piètement métallique de profondeur 600 mm

600 x 750	374116	NC -	374156	NC -	374196	NC -
900 x 750	374117	NC -	374157	NC -	374197	NC -
1200 x 750	374118	NC -	374158	NC -	374198	NC -
1500 x 750	374119	NC -	374159	NC -	374199	NC -
1800 x 750	374120	NC -	374160	NC -	374200	NC -

4



Egalement disponible aux mêmes dimensions : paillasse avec bénitier (photo n°4), nous consulter.

Note :

Les paillasses de profondeur 750 mm et équipées d'un piètement de 600 mm ne peuvent pas recevoir de dossier-tablette. Il peut s'ajouter a posteriori uniquement avec les paillasses de profondeur 750 mm ayant un piètement de profondeur 750 mm.

Les paillasses de profondeur 750 mm équipées d'un piètement de 600 mm peuvent être disposées le long du mur même en cas de passage de fluides (eau par exemple) grâce à l'espace de 150 mm disponible entre le mur et le piètement.

Paillasse avec dossier-tablette-hauteur 90 cm

Paillasse avec dossier-tablette

Le dossier-tablette en mélaminé permet de recevoir la robinetterie et les prises électriques

Paillasse avec dossier-tablette profondeur hors tout 750 mm

Révétement	Verre émaillé		Stratifié		Grès étiré	
Dimensions* : L x P (mm)	Réf.	CHF	Réf.	CHF	Réf.	CHF

Plan de travail 600 mm et piètement métallique de profondeur 600 mm

600 x 750	374108	NC -	374148	NC -	374188	NC -
900 x 750	374109	NC -	374149	NC -	374189	NC -
1200 x 750	374110	NC -	374150	NC -	374190	NC -
1500 x 750	374111	NC -	374151	NC -	374191	NC -
1800 x 750	374112	NC -	374152	NC -	374192	NC -

Paillasse avec dossier-tablette profondeur hors tout 900 mm

Révétement	Verre émaillé		Stratifié		Grès étiré	
Dimensions* : L x P (mm)	Réf.	CHF	Réf.	CHF	Réf.	CHF

Plan de travail 750 mm et piètement métallique de profondeur 750 mm

600 x 900	374132	NC -	374172	NC -	374212	NC -
900 x 900	374133	NC -	374173	NC -	374213	NC -
1200 x 900	374134	NC -	374174	NC -	374214	NC -
1500 x 900	374135	NC -	374175	NC -	374215	NC -
1800 x 900	374136	NC -	374176	NC -	374216	NC -

* la profondeur hors tout est égale à la profondeur de la paillasse + le dossier-tablette (150 mm)

1

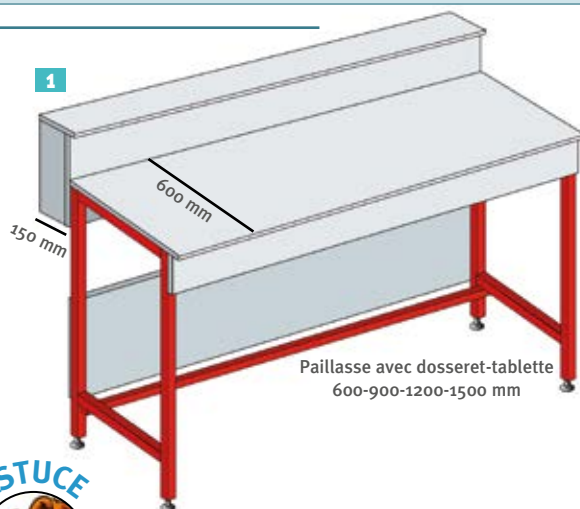

Paillasse avec dossier-tablette
600-900-1200-1500 mm



Les paillasse avec dossier-tablette sont également disponibles avec bénitier, aux mêmes dimensions. (photo n°4)

4

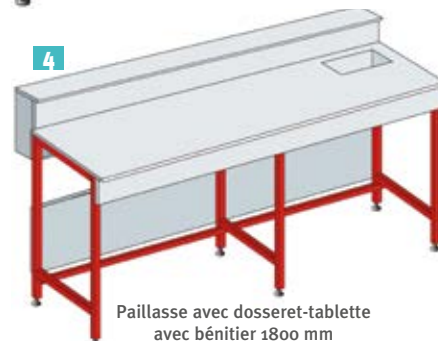

Paillasse avec dossier-tablette
avec bénitier 1800 mm

Paillasses avec cuves-hauteur 90 cm

► Comprend :

- 1 plan de travail avec cuve
- 1 siphon
- 1 bandeau de façade
- 1 meuble fixe sous cuve ou piètement métallique
- Avec ou sans dossier tablette

Type de cuve	Largeur paillasse (mm)	Dimensions internes des cuves (L x l x p mm)
En dalle grès étiré	600	1 cuve : 450 x 390 x 210
	600	1 cuve : 380 x 380 x 210
En polypropylène	900	1 cuve : 540 x 380 x 310
	1200 et 1500	2 cuves : 380 x 380 x 210

Paillasse avec cuve sur meuble

Composition cuve		Cuve grès étiré		Cuve polypropylène	
Dim. : L x P (mm)	Nbr de cuves	Réf.	CHF	Réf.	CHF
600 x 600	1	374276	NC -	374260	NC -
900 x 600	1	-	-	374261	NC -
1200 x 600	2	-	-	374262	NC -
1500 x 600	2	-	-	374263	NC -
600 x 750	1	374281	NC -	374264	NC -
900 x 750	1	-	-	374265	NC -
1200 x 750	2	-	-	374266	NC -
1500 x 750	2	-	-	374267	NC -

Paillasse avec cuve, sur meuble

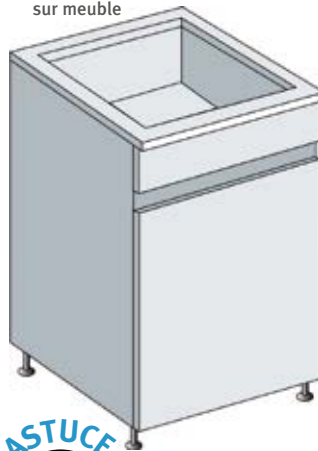

Paillasse avec cuve et dossier-tablette, sur piètement

Paillasse avec cuve sur meuble et dossier tablette

Composition cuve		Cuve grès étiré		Cuve polypropylène	
Dim. : L x P (mm)	Nbr de cuves	Réf.	CHF	Réf.	CHF
600 x 750	1	374519	NC -	374268	NC -
900 x 750	1	-	-	374269	NC -
1200 x 750	2	-	-	374270	NC -
1500 x 750	2	-	-	374271	NC -
600 x 900	1	374524	NC -	374272	NC -
900 x 900	1	-	-	374273	NC -
1200 x 900	2	-	-	374274	NC -
1500 x 900	2	-	-	374275	NC -

ASTUCE



Egalement disponible : paillasse avec cuve sur piètement et/ou dossier-tablette, nous consulter.

Autres cuves sur demande

Accessoires : robinetterie

Robinet à eau col de cygne à 250 pour cuve et col de cygne à 150 pour bénitier.

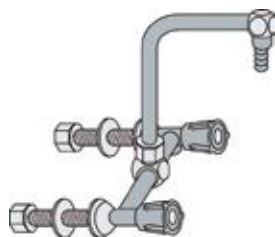

Robinet sur dossieret



Robinet sur table

	Col de cygne à 250		Col de cygne à 150	
	Réf.	CHF	Réf.	CHF
Mélangeur eau chaude et froide	374306	NC -	-	-
Robinet eau froide	374308	NC -	374307	NC -

Référence	Désignation	CHF
374316	Flexible d'alimentation eau coudet sur dossieret (prevoir 2 flexibles alimentation pour le mélangeur)	NC -
374318	Flexible évacuation	NC -

	Col de cygne à 250		Col de cygne à 150	
	Réf.	CHF	Réf.	CHF
Mélangeur eau chaude et froide	374361	NC -	-	-
Robinet eau froide	374313	NC -	374312	NC -

Référence	Désignation	CHF
374317	Flexible d'alimentation droit sur table (prevoir 2 flexibles pour le mélangeur)	NC -
374318	Flexible évacuation	NC -

Table de pesée

Référence	Dim. : L x P (mm)	Dossier tablette	CHF
374252	600 x 600	Sans	NC -
374253	600 x 750	Avec	NC -
374254	600 x 750	Sans	NC -
374255	600 x 900	Avec	NC -

► Plan de travail stratifié avec masse anti-vibration

► Hauteur : 900 mm

Table de pesée sans dossieret



Angles pour paillasses

► Comprend :

- 1 plan de travail
- 1 piètement d'angle avec ou sans dossier-tablette (profondeur dossieret tablette 150 mm)

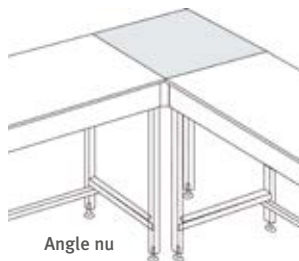

Angle nu

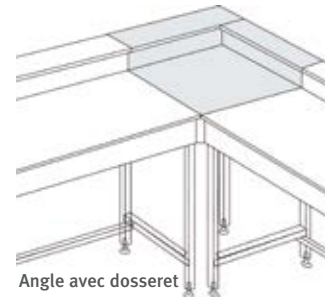

Angle avec dossieret

Angle nu

Révêtement	Verre émaillé		Stratifié		Grès étiré	
	Réf.	CHF	Réf.	CHF	Réf.	CHF
Dimensions : L x P (mm)						
600 x 600	374220	NC -	374224	NC -	374228	NC -
750 x 750	374222	NC -	374226	NC -	374230	NC -

Angle avec dossieret tablette

Révêtement	Verre émaillé		Stratifié		Grès étiré	
	Réf.	CHF	Réf.	CHF	Réf.	CHF
Dimensions : L x P (mm)						
750 x 750	374221	NC -	374225	NC -	374229	NC -
900 x 900	374223	NC -	374227	NC -	374231	NC -

Caisson technique central

- Se place entre 2 paillasses
- A monter

- Comprend :
 - caisson mélaminé
 - potences stratifiées
 - plaque de résine compacte

Caisson technique central nu

Dimensions (mm)	600 x 300	900 x 300	1200 x 300	1500 x 300	1800 x 300
Référence	374232	374233	374234	374235	374236
CHF	NC -	NC -	NC -	NC -	NC -

Caisson technique central avec bénitier

Dimensions (mm)	1200 x 300	1500 x 300	1800 x 300
Référence	374237	374238	374239
CHF	NC -	NC -	NC -

Accessoires : prises électriques pour dossier ou caisson technique

Référence	Désignation	CHF
374319	Bloc 3 prises de courant cablée (2 P + T)	NC -
374320	Bloc 4 prises de courant cablée (2 P + T)	NC -

Meubles à roulettes

Meubles à portes

Référence	Dim. : L x H x P (mm)	Composition	CHF
374323	535 x 720 x 450	1 porte - 1 étagère	NC -
374328	835 x 720 x 450	2 portes - 1 étagère	NC -
374334	1135 x 720 x 450	2 portes - 1 étagère	NC -

Meubles 3 tiroirs

Réf.	Dim. : L x H x P (mm)	CHF
374383	535 x 720 x 450	NC -
374384	835 x 720 x 450	NC -

Meuble à portes et tiroirs 374325

Meuble à portes et tiroirs 374330



Meubles à portes et à tiroirs

Référence	Dim. : L x H x P (mm)	Composition	CHF
374330	835 x 720 x 450	2 portes +1 tiroir - 1 étagère	NC -
374325	535 x 720 x 450	1 porte +1 tiroir - 1 étagère	NC -

Accessoires : serrures

Référence	Désignation	CHF
374438	Serrure pour meuble mobile 1 ou 2 portes	NC -
374439	Serrure pour meuble mobile sur tiroir supérieur	NC -
374440	Serrure centralisée pour meuble mobile à tiroirs	NC -

Meubles encastrables à portes coulissantes

Dimension : L (mm)	Pour piètement de profondeur 600 mm		Pour piètement de profondeur 750 mm	
	Référence	CHF	Référence	CHF
1200	374335	NC -	374338	NC -
1500	374336	NC -	374339	NC -
1800	374337	NC -	374340	NC -

- Livrés en kit, à monter obligatoirement sous une paillasse

- S'encastrent sous les ossatures paillasses

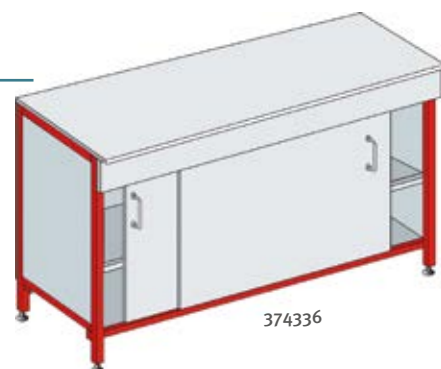

Demi-placard uniquement pour paillasse 1800

855	374341	NC -	374342	NC -
-----	--------	------	--------	------

Les rangements

Placards muraux

- Portes pleines ou vitrées
- Mélaminé blanc
- 1 tablette réglable
- Livrés montés
- L x P x H (mm) : 900 x 370 x 800

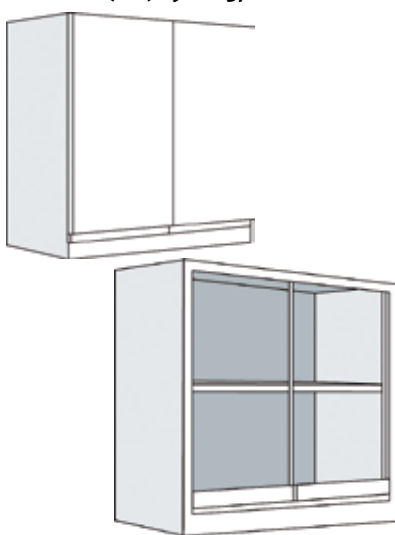

Référence	Désignation	CHF
374343	Placard portes pleines	NC -
374346	Placard portes vitrées	NC -

Armoire haute

- Mélaminé blanc, ouverture à 165°
- 3 étagères dont 2 réglables en hauteur
- 1 serrure et 2 poignées métalliques
- Livrée en kit : à monter

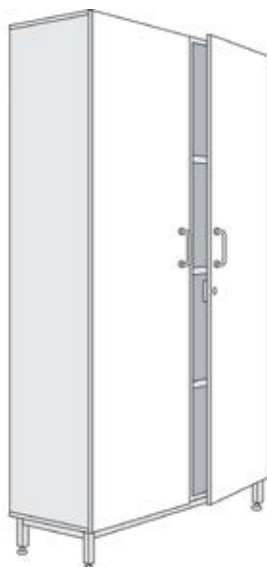

Réf.	L x P x H (mm)	CHF
374345	1200 x 416 x 2000	NC -

Armoire vitrine

- Haut vitré 2 portes coulissantes 2 étagères sur taquets
- Bas plein 2 portes pleines avec 1 étagère réglable sur taquets
- Livrée montée en 2 parties (à rassembler)

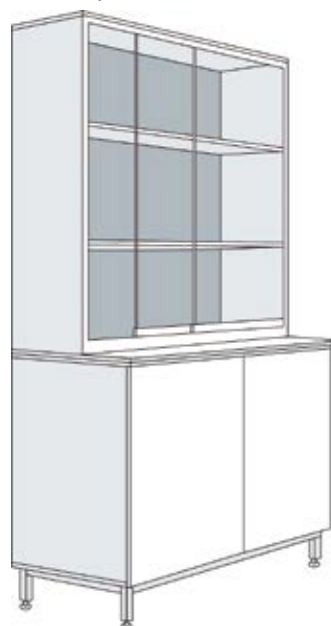

Référence	L x H (mm)	P haut (mm)	P bas (mm)	CHF
374348	1200 x 2000	350	600	NC -

Tabouret

- En polypropylène injecté
- Dimensions : 360 x 360 x 460 mm

Référence	Désignation	CHF
039665B	Tabouret	NC -



Tabouret inox

- Construction tout inox
- Spécial salles stériles
- Soudures en continu
- Extrémités des tubes soudées
- Assise inox lisse toutes faces
- Aucune zone de rétention
- Hauteur 700 mm
- Construction tube carré 30 x 30 cm ou tube rond
- Dim. de l'assise : 300 x 300 mm

Référence	Désignation	CHF
451002	Tabouret aseptique	NC -



Repose pieds réglable

- Surface bosselée massante
- Plate-forme fixe
- Inclinaison ajustable sur 2 positions
- Dimensions L x P (cm) : 44,8 x 33



Référence	Désignation	CHF
959002	Repose pieds réglable	NC -

Tabourets inox aseptiques

- Créés spécialement pour les salles propres
- Les branches, en plat inox et non en tube, ne présentent aucune zone de rétention
- Adaptés au lavage par jet
- Réglage de la hauteur par vis inox de 490 à 790 mm
- Piètement ø 530 mm
- Piètement et support de l'assise en inox
- Stabilité parfaite grâce aux 5 pieds montés sur vérins inox
- Longévité et robustesse

Options

- Repose-pieds : assure une posture de travail plus confortable quand le siège est en position haute
- Roulettes

Référence	Désignation	CHF
451000	Tabouret assis debout inox Tabat	NC -
451001	Siège inox Siat	NC -
451003	Repose-pieds	NC -
451004	Kit roulettes	NC -



Tabouret à hauteur réglable

- Assise ronde en mousse de polyuréthane noire
- Réglage en hauteur par colonne télescopique chromée à blocage lift-gaz avec amortisseur d'assise

Réf.	Modèle	Repose pieds	Hauteur (mm)	CHF
216007	Haut	Avec	540 à 780	NC-
216022	Haut	Sans	540 à 780	NC-
216012	Intermédiaire	Avec	470 à 600	NC-
216027	Intermédiaire	Sans	470 à 600	NC-
216036	Bas	Sans	400 à 530	NC-



Assis debout



- Concept ergonomique éliminant la fatigue générée par le poids du corps dans la position debout
- Très stable et d'un faible encombrement au sol, il laisse l'utilisateur libre de tout mouvement
- Dimensions bas (L x l) : 490 x 330 mm
- Réglage en hauteur par colonne lift-gaz avec amortisseur d'assise, inclinée et immobilisée en rotation ou par colonne mécanique inox



Modèle	Noir	Bleu	Gris	CHF
Standard	216121	216123	216124	NC -
Inox	216117	216119	-	NC -



Sièges Kor

Livré en NOIR, autres coloris disponibles sur commande, nous consulter :

-  Gris anthracite (= Mundial Macadam)
-  Bleu marine (= Mundial Saphir)
-  Bleu jean (= Mundial Blue Jean)

-  Rouge (= Mundial Cerise)
-  Orange (= Mundial Poterie)



690103



690105



690107



690113



690109



690115



690117



690118

Sièges vinyle à vérin gaz

- ▶ Assise avec carénage de protection
- ▶ Dossier lame en acier oscillante, réglages en hauteur et profondeur
- ▶ Réglages par vérin gaz
- ▶ Livrés en noir (autres coloris disponibles, nous consulter)

Référence	Désignation	Assise (cm)	Hauteur (cm)	Repose-pieds	CHF
690103	Siège à roulettes	41 x 40	55 - 80	En T	NC -
690104	Siège à 5 patins	41 x 40	55 - 80	En T	NC -
690105	Siège à roulettes	41 x 40	55 - 80	En cercle	NC -
690106	Siège à 5 patins	41 x 40	55 - 80	En cercle	NC -
690107	Siège à roulettes	45 x 43	55 - 80	En cercle	NC -
690108	Siège à 5 patins	45 x 43	55 - 80	En cercle	NC -

Sièges en polyuréthane à vérin gaz

- ▶ Dossier fil réglable en hauteur et profondeur
- ▶ Cercle repose-pieds réglable en hauteur
- ▶ Piètement acier chromé sur roulette polyuréthane
- ▶ Livrés en noir

Référence	Désignation	Assise (cm)	Hauteur (cm)	Repose-pieds	CHF
690113	Siège à roulettes	46 x 42	55 - 80	En cercle	NC -
690114	Siège à 5 patins	46 x 42	55 - 80	En cercle	NC -

Tabourets vinyle à vérin gaz

- ▶ Assise rembourrée ronde Ø 33 cm
- ▶ Livrés en noir (autres coloris disponibles, nous consulter)

Référence	Désignation	Hauteur (cm)	Repose-pieds	CHF
690109	Tabouret à 5 roulettes	55 - 80	En cercle	NC -
690110	Tabouret à 5 patins	55 - 80	En cercle	NC -
690111	Tabouret à 5 roulettes	55 - 80	En T	NC -
690112	Tabouret à 5 patins	55 - 80	En T	NC -

Siège assis-debout vinyl à vérin gaz

- ▶ Piètement 5 branches en polyamide renforcé noir Ø 560 mm
- ▶ 5 patins coniques extra large
- ▶ Assise ergonomique selle

Référence	Désignation	Assise (cm)	Hauteur (cm)	CHF
690115	Siège assis-debout	38 x 26	53 - 79	NC -
690116	Siège assis-debout	32 x 30	56 - 82	NC -

Table roulante

- ▶ Table à hauteur variable
- ▶ Plateau mélaminé de 670 x 470 mm
- ▶ Chants antichoc et coins arrondi

Référence	Désignation	Dimensions plateau (mm)	CHF
690117	Table roulante	670 x 470	NC -

Desserte

- ▶ Plateau inclinable
- ▶ Plateau de 550 x 400 mm
- ▶ Inclinaison variable, pivotement libre ou fermé
- ▶ Base acier chromé sur roulettes Ø 50 mm
- ▶ Charge supportée : 40 k

Référence	Désignation	Dimensions plateau (mm)	CHF
690118	Desserte à plateau inclinable	500 x 400	NC -

Sièges polyuréthane Eco

- Mousse polyuréthane intégrale
- Piètement polyamide
- Mécanisme contact permanent
- Assise réglable en hauteur
- Dimensions de l'assise : 400 x 395 mm
- Dimensions du dossier : 350 x 200 mm
- Conformés aux normes EN 1021 1-2

Référence	Dossier	Piètement	Repose-pieds	Hauteur (mm)	CHF
216427	Contact permanent	Roulettes	Non	480 - 610	NC -

216427



Sièges Konzept

- Ergonomiques, réduisent la fatigue
- Polyvalents
- Ecologiques
- Piètement acier 5 branches à patins articulés ou à roulettes
- Colonne lift-gaz pour hauteur d'assise réglable
- Amortisseur d'assise
- Repose-pieds monobloc aluminium, réglable en hauteur avec serrage périphérique
- Assise déformable en mousse de polyuréthane souple noire, inclinée de 2° vers l'avant
- Montage sur pads élastomère : système auto-adaptatif aux mouvements de l'utilisateur
- Avec ou sans appui lombaire en mousse de polyuréthane souple noire, réglable en profondeur
- Garantie : 5 ans



Hauteur d'assise (mm)	Type de pieds	Sans appui lombaire		Avec appui lombaire	
		Référence	CHF	Référence	CHF
470 à 605	Patins	216327	NC -	216334	NC -
510 à 645	Roulettes bloquées en charge	216328	NC -	216335	NC -
510 à 645	Roulettes standard	216329	NC -	216336	NC -
510 à 645	Roulettes à bandage souple	216330	NC -	216337	NC -
510 à 645	Roulettes freinées à vide	216331	NC -	216338	NC -
610 à 855	Haute à patins	216332	NC -	216339	NC -
610 à 855	Haute à patins avec repose-pieds	216333	NC -	216340	NC -
660 à 765	Patins avec commande au pied	216341	NC -	-	-
660 à 765	Roulettes bloquées en charge avec commande au pied	216342	NC -	-	-
660 à 765	Roulettes à bandage souple avec commande au pied	216343	NC -	-	-

Semi assis

- Assise ergonomique inclinée vers l'avant, en mousse de polyuréthane souple assurant un confort optimal (épaisseur 4 cm minimum)
- Pas d'effet d'échauffement ni de transpiration
- Réglage en hauteur par colonne lift-gaz : 550 à 790 mm
- Très grande robustesse : le polyuréthane souple breveté Kango résiste aux outils coupants, aux étincelles, aux acides légers, aux hydrocarbures
- Lavables avec des produits d'entretien courants
- Existent également en inox, avec revêtement en polyuréthane ou polyoléfine (nous consulter)

Modèle	Repose-pieds	Piètement	Noir	Bleu	CHF
Haut	Oui	Court	216044B	216050B	NC -
Haut	Oui	Long	216045B	216051B	NC -
Haut	Non	Court	216056B	216062B	NC -
Haut	Non	Long	216057B	216063B	NC -
Intermédiaire	Oui	Court	216067B	216071B	NC -
Intermédiaire	Oui	Long	216068B	216072B	NC -
Intermédiaire	Non	Court	216075B	-	NC -
Intermédiaire	Non	Long	216076B	-	NC -
Bas	Non	Court	216080B	216094B	NC -
Bas	Non	Long	216081B	216095B	NC -
Bas roulette standard	Non	Long	216082B	216096B	NC -
Bas roulette freinée à vide	Non	Long	216083B	216097B	NC -
Bas roulette bloquée en charge	Non	Long	216084B	216098B	NC -
Bas roulette non freinée	Non	Long	216085B	216099B	NC -



Sièges et tabourets de laboratoire ALSIT

GAMME POLYURÉTHANE

- **Revêtement :**
 - coloris noir
 - revêtement polyuréthane (PU), mousse compacte injectée autour d'une structure porteuse
 - résistant aux chocs, coupures, projections d'étincelles et solvants courants
- **Vérin :** à gaz, en tube d'acier chromé avec amortisseur testés selon DIN 4550, hauteur réglable
- **Piètement :** en acier chromé sur patins ou roulettes, diamètre 54 cm



- **Tabourets** ➤ Assise : Ø 33 cm, épaisseur 5 cm
- En PU noir

Référence	Piètement	Repose pieds	Hauteur d'assise (cm)	CHF
694068	5 patins	Non	48 - 68	NC -
694268	5 patins	Oui	48 - 68	NC -
694069	5 roulettes	Non	50 - 70	NC -
694269	5 roulettes	Oui	50 - 70	NC -

Sièges techniques

- **Assise :** L x P (cm) = 46 x 42, galbée, avec relief anti-glisse
- **Dossier :** H (cm) = 30, réglable, poignée de préhension et rotule articulée
- **Repose pieds - anneau en acier chromé réglable en hauteur, Ø = 44 cm**

Réf.	Désignation	Piètement	Hauteur d'assise (cm)	CHF
694000	Siège technique PU noir	5 roulettes*	55 - 80	NC -
694070	Siège technique PU noir	5 patins	53 - 78	NC -

* Roulettes Ø 5 cm à double-galet conçues pour les sols durs

GAMME BOEING - TISSU ENDUIT DE PVC

- **Revêtement :**
 - lavable, en expansé Boeing (tissu enduit de PVC)
 - classé anti-feu M1 selon les normes DIN4102B2 et EN1021-1-2
 - rembourrage haute densité, mousse à haute résilience : confort optimal en utilisation prolongée

- **Vérin :** à gaz, en tube d'acier chromé avec amortisseur testés selon DIN 4550, hauteur réglable
- **Piètement :** en acier chromé Ø 54 cm, sur patins ou roulettes Ø 5 cm
- **Repose-pieds circulaire en acier chromé de diamètre 44 cm**



694154

694157

694201

694167

694234

694260

694177

Caractéristiques	Tabourets				Sièges techniques				Sièges Techniques Assise large et dossier inclinable			
	Assise :		Nettoyage facilité :		Assise :		Dossier :		Assise :		Dossier :	
Piètement	5 patins		5 roulettes		5 patins		5 roulettes		5 patins		5 roulettes	
Hauteur d'assise (cm)	53 - 78		55 - 80		53 - 79		56 - 81		55 - 80		57 - 82	
Repose-pied	Non	Oui	Non	Oui	Non	Oui	Non	Oui	Non	Oui	Non	Oui
Coloris												
Mandarine	694046	694195	694152	694209	694038	694221	694164	694232	694078	694244	694176	694256
Galet	694047	694196	694153	694210	694005	694270	694165	694233	694079	694245	694177	694257
Turquoise	694048	694197	694154	694211	694039	694222	694166	694234	694080	694246	694178	694258
Potiron	694049	694198	694155	694212	694040	694223	694167	694235	694081	694247	694179	694259
Cobalt	694050	694199	694156	694213	694002	694224	694168	694236	694082	694248	694180	694260
Bleu égée	694051	694200	694157	694214	694041	694225	694169	694237	694083	694249	694181	694261
Pollen	694052	694201	694158	694215	694042	694226	694170	694238	694084	694250	694182	694262
Anthracite	694053	694202	694159	694216	694001	694227	694171	694239	694085	694251	694183	694263
Noir	694054	694203	694160	694217	694006	694228	694172	694240	694086	694252	694184	694264
Rouge	694055	694204	694161	694218	694007	694229	694173	694241	694087	694253	694185	694265
Glycine	694056	694206	694162	694219	694004	694230	694174	694242	694088	694254	694186	694266
Fuschia	694057	694207	694163	694220	694003	694231	694175	694243	694089	694255	694187	694267
CHF	NC -	NC -	NC -	NC -	NC -	NC -	NC -	NC -	NC -	NC -	NC -	NC -

* Roulettes pour sol dur, freinées hors charge et freinées en charge disponible, nous consulter.

Sièges et tabourets de laboratoire ALSIT (suite)

GAMME ANTISTATIQUE

Tabourets : > Assise : Ø 33 cm, épaisseur 5 cm

Piètement	Hauteur d'assise (cm)	Sans repose-pieds		Avec repose-pieds	
		Référence	CHF	Référence	CHF
5 patins	40 - 53	694290	NC -	694313	NC -
5 patins	47 - 67	694291	NC -	694314	NC -
5 patins	53 - 78	694292	NC -	694315	NC -
5 patins	62 - 87	694293	NC -	694316	NC -
5 roulettes	42 - 55	694294	NC -	694317	NC -
5 roulettes	49 - 69	694295	NC -	694318	NC -
5 roulettes	55 - 80	694296	NC -	694319	NC -

- > Modèle conçu selon les recommandations de la norme NF74010
- > Revêtement en vinyle noir
- > Vérin : à gaz, en tube d'acier chromé avec amortisseur testés selon DIN 4550, hauteur réglable
- > Piètement acier chromé sur patins ou roulettes, diamètre 54 cm



Assis debout : > Assise L x P : 34 x 27 cm

Piètement	Hauteur d'assise (cm)	Référence	CHF
5 patins	53 - 78	694297	NC -
5 patins	62 - 87	694298	NC -

Siège technique

- > Assise : largeur 44 cm, profondeur 39 cm
- > Dossier : hauteur 25 cm, réglable en hauteur

Siège technique à contact permanent

- > Assise : largeur 47 cm, profondeur 44 cm
- > Dossier : hauteur 33 cm, réglable en hauteur, inclinaison ajustable

Piètement	Hauteur d'assise (cm)	Sans repose-pieds		Avec repose-pieds		Sans repose-pieds		Avec repose-pieds	
		Référence	CHF	Référence	CHF	Référence	CHF	Référence	CHF
5 patins	41 - 54	694299	NC -	694320	NC -	694306	NC -	694325	NC -
5 patins	48 - 68	694300	NC -	694321	NC -	694307	NC -	694326	NC -
5 patins	54 - 79	694301	NC -	694322	NC -	694308	NC -	694066	NC -
5 patins	63 - 88	694302	NC -	694323	NC -	694309	NC -	694327	NC -
5 roulettes	43 - 56	694303	NC -	694324	NC -	694310	NC -	694328	NC -
5 roulettes	50 - 70	694304	NC -	694065	NC -	694311	NC -	694329	NC -
5 roulettes	56 - 81	694305	NC -			694312	NC -	694330	NC -

Assis-debout FIN BIMOS

- > Assise large montée sur une colonne à inclinaison ergonomique
- > Supporte 60 % du poids du corps
- > Encombrement réduit
- > Utilisation intuitive et réglage facile ; assise pivotante de 20°
- > Réglable en hauteur : 660 à 850 mm
- > Stable, léger et mobile
- > Grandes poignées intégrées
- > Piètement aluminium robuste
- > Assise en mousse PU



Référence	Désignation	CHF
724731	Assis-debout FIN - assise mousse PU - noir	NC -
724732	Assis-debout FIN - assise mousse PU - bleu	NC -
724733	Assis-debout FIN - assise mousse PU - gris	NC -
724734	Assis-debout FIN ESD - assise mousse PU - gris	NC -



Sièges techniques BIMOS



Sièges modèle « Laboratoire Basic »

- Assise et dossier larges, capitonnés et galbés assurant confort et ergonomie
- Réglage de la hauteur du siège : 620 - 870 mm
- Réglage de la hauteur de l'assise
- Réglage de l'inclinaison de l'assise (modèle spécifique)
- 2 revêtements au choix :

Tissu Duotec :

- Constitué à 95 % de polyacryl et à 5 % de Lycra ; résistant aux accrocs et perméable à l'air.

Tissu Skaï :

- Résistance supérieure à l'abrasion, lavable et résistant aux produits désinfectants.

Modèle	Sièges laboratoire BASIC 1 sur patins		Sièges laboratoire BASIC 2 sur roulettes	
Piètement couleur noire		Oui		Oui
Piètement en acier standard		Oui		Oui
Dossier à contact permanent		Oui		Oui
Réglage de l'inclinaison d'assise	Non	Oui	Non	Oui
Réglage en hauteur du dossier		Oui		Oui
Hauteur d'assise (mm)		470 - 610		470 - 610
Hauteur de dossier (mm)	430	530	430	530
Revêtement assise et dossier tissu Duotec noir	724505	724507	724509	724511
CHF	NC -	NC -	NC -	NC -
Revêtement assise et dossier Skaï noir	724506	724508	724510	724512
CHF	NC -	NC -	NC -	NC -

Sièges modèle « Nexxit » - Confort élevé et résistance extrême.



Siège Nexxit 1, mousse PU intégrale, poignées vertes

- Ergonomie industrielle de qualité, réglages intuitifs et simples
- Adapté aux stations prolongées au poste de travail : assise et dossier avec rembourrage épais et souple favorisant la bonne circulation sanguine et bords arrondis
- Extrême mobilité, manipulation aisée grâce aux poignées
- Réglages multiples : profondeur d'assise, inclinaison d'assise et hauteur du dossier
- Dossier : poignées fonctionnelles pour le déplacement, large liberté de mouvement grâce au haut étroit. Système synchrone avec réglage automatique de tension
- Piètement acier peint époxy, très stable (piètement aluminium disponible en option)

Autres revêtements disponibles sur notre site web La gamme existe en version ESD, nous consulter.



Modèle	Siège Nexxit 1		Siège Nexxit 2		Siège Nexxit 3	
	➤ Avec patins		➤ Avec roulettes souples pour sols durs (freinées à vide)		➤ Avec patins	
Hauteur d'assise (mm)	-		450 - 600		570 - 820	
Largeur du siège (mm)			460			
Hauteur dossier (mm)			530			
Hauteur réglage dossier (mm)			70			
Réglage profondeur d'assise (mm)			50			
réglage inclinaison d'assise (°)			4			
Revêtement	Simili cuir	Mousse PU	Simili cuir	Mousse PU	Simili cuir	Mousse PU
	Réf.	Réf.	Réf.	Réf.	Réf.	Réf.
Poignées coloris bleu	724602	724607	724622	724627	724642	724647
Poignées coloris anthracite	724603	724608	724623	724628	724643	724648
Poignées coloris orange	724604	724609	724624	724629	724644	724649
Poignées coloris verte	724605	724610	724625	724630	724645	724650
Sans poignées	724606	724611	724626	724631	724646	724651
CHF	NC -	NC -	NC -	NC -	NC -	NC -

Options

Référence	Désignation	CHF
724657	Accoudoirs pour siège Nexxit (lot de 2) : réglables en hauteur, largeur, profondeur et orientation	NC -
724583	Repose-pieds circulaire pour Nexxit 1 et 2	NC -
724588	Roulettes blocantes (bloquées en charge) pour Nexxit 3	NC -

Sièges techniques BIMOS (suite)

Sièges modèle « Néon »

- Une structure mécanique à contact permanent ou système synchrone
- 2 coussins de rembourrage amovibles, interchangeables
- Revêtement du coussin à choisir selon utilisation (autres revêtements, nous consulter)
- Couleur des coussins : noire standard et bordure orange (autres couleurs sur demande)
- 2 revêtements au choix :

Néon rembourrage en cuir synthétique :



- Lavable, facile d'entretien, résiste aux huiles et aux désinfectants, doux et confortable, très grande robustesse.

- Forme ergonomique et confortable, élargie en partie inférieure et étroite en partie supérieure
- Dossier à contact permanent ou système synchrone
- Réglage individuel de la hauteur du dossier et de la profondeur d'assise pour un soutien parfait du dos
- Livrés en kit, faciles à monter
- Autres modèles, nous contacter



Néon rembourrage en mousse intégrale :

- extrêmement robuste, lavable, résiste aux tensions mécaniques, résiste aux étincelles, ne craint pas les acides légers et facilité d'entretien ;
- recommandée dans les environnements où l'on manipule des substances agressives.

Modèle	Sièges Néon 1 sur patins		Sièges Néon 2 sur roulettes	
				
Piètement aluminium noir	Oui		Oui	
Dossier à contact permanent	Oui	Non	Oui	Non
Système synchrone	Non	Oui	Non	Oui
Régulation de tension	Oui		Oui	
Régulation de la profondeur de l'assise	Oui		Oui	
Régulation de l'inclinaison de l'assise	Oui		Oui	
Régulation en hauteur du dossier	Oui		Oui	
Bordure flexbande standard / Happy orange	Standard		Standard	
Coussin revêtement cuir synthétique Magic noir	724513	724515	724517	724519
CHF	NC -	NC -	NC -	NC -
Coussin revêtement mousse intégrale noir	724514	724516	724518	724520
CHF	NC -	NC -	NC -	NC -

Sièges modèle «Labsit»

- Sièges adaptés à de nombreux laboratoires
- Ergonomiques et flexibles, s'adaptent facilement aux mouvements de l'utilisateur
- 2 types de revêtements : cuir synthétique ou mousse polyuréthane, faciles à entretenir et nettoyer, traités antibactérien
- Piètement polyamide (piètement aluminium disponible en option)
- Design moderne avec différents coloris au choix

Modèle	Siège Labsit 2		Siège Labsit 3		Siège Labsit 4	
	➤ Sur roulettes et piètement		➤ Sur patins avec repose-pieds		➤ Roulettes autobloquantes et repose-pieds circulaire	
Hauteur d'assise (mm)	450 - 650		520 - 770		560 - 810	
Largeur du siège (mm)	450		450		450	
Profondeur du siège (mm)	420		420		420	
Modèle cuir synthétique	Réf.	CHF	Réf.	CHF	Réf.	CHF
Bleu	724521	NC -	724525	NC -	724529	NC -
Anthracite	724533	NC -	724537	NC -	724541	NC -
Blanc	724545	NC -	724549	NC -	724553	NC -
Orange	724557	NC -	724561	NC -	724565	NC -
Vert	724569	NC -	724574	NC -	724577	NC -
Modèle mousse PU	Réf.	CHF	Réf.	CHF	Réf.	CHF
Bleu	724522	NC -	724526	NC -	724530	NC -
Anthracite	724534	NC -	724538	NC -	724542	NC -
Blanc	724546	NC -	724550	NC -	724554	NC -
Orange	724558	NC -	724562	NC -	724566	NC -
Vert	724570	NC -	724574	NC -	724578	NC -



Tabouret modèle «Labsit»

- Tabouret sur roulettes avec assise confortable
- Lavable, résistant aux désinfectants et robuste
- Hauteur du siège 450 - 650 mm
- Largeur et profondeur du siège : 400 mm
- Diamètre piètement : 640 mm
- Assise en mousse polyuréthane et piètement polyamide



Référence	Désignation	CHF
724582	Tabouret Labsit PU noir avec roulettes	NC -

Option : accoudoirs

Référence	Désignation	CHF
724581	Accoudoirs pour siège (lot de 2 pièces)	NC -

ROMANDIE

MILIAN SA
CHEMIN DES COQUELICOTS 16
CH-1214 VERNIER / GENEVE
TÉL. +41 (0) 22 884 16 00
FAX: +41 (0) 22 884 16 16
MILIAN@MILIAN.COM

SUISSE ALÉMANIQUE

MILIAN AG
OBERE BENENSTRASSE 61
CH-5620 BREMGARTEN
TEL. +41 (0) 56 610 49 27
FAX: +41 (0) 56 610 75 24
VERKAUF@MILIAN.COM

WWW.MILIAN.COM



milian

DUTSCHER GROUP

